

Podręcznik referencyjny dla instalatora

Klimatyzator typu Split montowany na ścianie

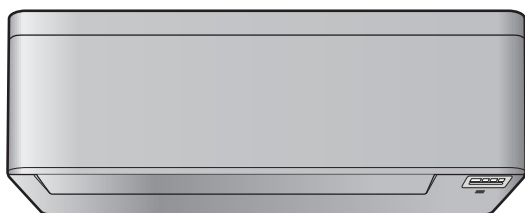

CTXA15C2V1BW
FTXA20C2V1BW
FTXA25C2V1BW
FTXA35C2V1BW
FTXA42C2V1BW
FTXA50C2V1BW

CTXA15C2V1BS
FTXA20C2V1BS
FTXA25C2V1BS
FTXA35C2V1BS
FTXA42C2V1BS
FTXA50C2V1BS

CTXA15C2V1BB
FTXA20C2V1BB
FTXA25C2V1BB
FTXA35C2V1BB
FTXA42C2V1BB
FTXA50C2V1BB

Spis treści

1	Informacje o dokumentacji	4
1.1	Informacje o tym dokumencie	4
1.1.1	Znaczenie ostrzeżeń i symboli	5
2	Ogólne środki ostrożności	7
2.1	Dla instalatora	7
2.1.1	Ogólne	7
2.1.2	Miejsce montażu	8
2.1.3	Czynnik chłodniczy — w przypadku R410A lub R32	11
2.1.4	Układ elektryczny	13
3	Szczegółowe instrukcje bezpieczeństwa dla instalatora	16
4	Informacje o opakowaniu	18
4.1	Urządzenie wewnętrzne	18
4.1.1	Odpakowywanie jednostki wewnętrznej	18
4.1.2	Odlączanie akcesoriów od urządzenia wewnętrznego	18
5	Informacje na temat tego urządzenia	20
5.1	Układ systemu	20
5.2	Zakres pracy	20
5.3	Informacje na temat bezprzewodowej sieci LAN	20
5.3.1	Środki ostrożności podczas korzystania z bezprzewodowej sieci LAN	21
5.3.2	Podstawowe parametry	21
5.3.3	Ustawianie bezprzewodowej sieci LAN	21
6	Montaż urządzenia	23
6.1	Przygotowanie miejsca montażu	23
6.1.1	Wymagania dotyczące miejsca instalacji jednostki wewnętrznej	23
6.2	Otwieranie urządzenia	25
6.2.1	Otwieranie przedniego panelu	25
6.2.2	Zdejmowanie przedniego panelu	25
6.2.3	Otwieranie pokrywy serwisowej	26
6.2.4	Zdejmowanie przedniej kratki	27
6.2.5	Zdejmowanie osłony skrzynki elektrycznej	28
6.3	Montaż jednostki wewnętrznej	28
6.3.1	Mocowanie płyty montażowej	28
6.3.2	Wykonanie otworu w ścianie	29
6.3.3	Usuwanie osłony otworu na przewód	30
6.4	Podłączanie przewodów odprowadzania skroplin	30
6.4.1	Wskazówki ogólne	30
6.4.2	Podłączanie przewodu z prawej strony, z prawej strony od tyłu lub z prawej strony od dołu	32
6.4.3	Podłączanie przewodu z lewej strony, z lewej strony od tyłu lub z lewej strony od dołu	32
6.4.4	Sprawdzanie, czy nie ma wycieków wody	33
7	Montaż przewodów rurowych	34
7.1	Przygotowanie przewodów rurowych czynnika chłodniczego	34
7.1.1	Wymagania dotyczące przewodów czynnika chłodniczego	34
7.1.2	Izolacja przewodów czynnika chłodniczego	35
7.2	Podłączanie przewodów czynnika chłodniczego	35
7.2.1	Podłączanie przewodów czynnika chłodniczego	35
7.2.2	Środki ostrożności przy podłączaniu przewodów czynnika chłodniczego	36
7.2.3	Wytyczne pomocne przy podłączaniu przewodów czynnika chłodniczego	37
7.2.4	Wskazówki dotyczące wyginania przewodów rurowych	37
7.2.5	Wykonanie kielichowania rury	38
7.2.6	Podłączanie przewodów czynnika chłodniczego do urządzenia wewnętrznego	38
7.2.7	Próba szczelności połączeń przewodów rurowych po napełnieniu czynnikiem chłodniczym	39
8	Instalacja elektryczna	40
8.1	Informacje o podłączaniu okablowania elektrycznego	40
8.1.1	Środki ostrożności dotyczące podłączania przewodów elektrycznych	40
8.1.2	Wytyczne dotyczące podłączania przewodów elektrycznych	41
8.1.3	Specyfikacja standardowych elementów elektrycznych	43
8.2	Podłączenie okablowania elektrycznego do urządzenia wewnętrznego	43
8.3	Podłączenie akcesoriów opcjonalnych (przewodowy interfejs do komunikacji z użytkownikiem, centralny interfejs do komunikacji z użytkownikiem itp.)	45

9	Kończenie instalacji jednostki wewnętrznej	46
9.1	Izolowanie przewodów skroplin, przewodów czynnika chłodniczego i kabla połączeniowego.....	46
9.2	Przekładanie przewodów przez otwór w ścianie.....	46
9.3	Montaż urządzenia na płycie montażowej.....	47
9.4	Zamykanie urządzenia.....	47
9.4.1	Ponowne zakładanie przedniej kratki.....	47
9.4.2	Zamykanie pokrywy serwisowej.....	47
9.4.3	Ponowne zakładanie przedniego panelu.....	48
9.4.4	Zamykanie przedniego panelu.....	48
9.4.5	Zamontowanie osłon wkrętów.....	48
10	Konfiguracja	49
10.1	Zmiana kanału dla odbiornika sygnału podczerwieni w urządzeniu wewnętrznym.....	49
11	Przekazanie do eksploatacji	51
11.1	Opis: Przekazanie do eksploatacji.....	51
11.2	Lista kontrolna przed przekazaniem do eksploatacji.....	51
11.3	Wykonanie uruchomienia testowego.....	52
11.3.1	Próbné uruchomienie za pomocą bezprzewodowego pilota zdalnego sterowania.....	52
12	Przekazanie użytkownikowi	53
13	Utylizacja	54
14	Dane techniczne	55
14.1	Schemat elektryczny.....	55
14.1.1	Ogólna legenda schematu okablowania elektrycznego.....	55
15	Słownik	59

1 Informacje o dokumentacji

1.1 Informacje o tym dokumencie



OSTRZEŻENIE

Należy dopilnować, aby instalacja, serwisowanie, konserwacja, naprawy były realizowane wyłącznie przez wykwalifikowane osoby, zgodnie z instrukcjami firmy Daikin (z uwzględnieniem wszystkich dokumentów wymienionych w sekcji "Zestaw dokumentacji") i z zastosowaniem wskazanych tam materiałów, a także zgodnie z lokalnie obowiązującymi przepisami. W Europie oraz w miejscach, w których obowiązują normy IEC, zastosowanie ma norma EN/IEC 60335-2-40.



INFORMACJA

Należy upewnić się, że użytkownik posiada dokumentację drukowaną oraz zalecić zachowanie jej na przyszłość.

Docelowi czytelnicy dokumentu

Autoryzowani instalatorzy



INFORMACJA

Niniejsze urządzenie przeznaczone jest do użytku przez ekspertów lub przeszkolonych użytkowników w warsztatach, placówkach przemysłu lekkiego lub na farmach, bądź do użytku komercyjnego i w gospodarstwach domowych przez osoby niewykwalifikowane.

Zestaw dokumentacji

Niniejszy dokument jest częścią zestawu dokumentacji. Pełen zestaw składa się z następujących elementów:

- **Ogólne środki ostrożności:**
 - Instrukcje dotyczące bezpieczeństwa, które należy przeczytać przed rozpoczęciem obsługi systemu
 - Format: Pliki cyfrowe na stronie <https://www.daikin.eu>. Należy użyć funkcji wyszukiwania 🔍, aby znaleźć odpowiedni model.
- **Podręcznik referencyjny dla instalatora:**
 - Przygotowanie do instalacji, sprawdzone procedury, dane referencyjne, ...
 - Format: Pliki cyfrowe na stronie <https://www.daikin.eu>. Należy użyć funkcji wyszukiwania 🔍, aby znaleźć odpowiedni model.
- **Przewodnik referencyjny dla użytkownika:**
 - Szczegółowe instrukcje krok-po-kroku oraz podstawowe informacje dotyczące zastosowań podstawowych i zaawansowanych
 - Format: Pliki cyfrowe na stronie <https://www.daikin.eu>. Należy użyć funkcji wyszukiwania 🔍, aby znaleźć odpowiedni model.
- **Instrukcja montażu:**
 - Instrukcje dotyczące montażu
 - Format: Pliki cyfrowe na stronie <https://www.daikin.eu>. Należy użyć funkcji wyszukiwania 🔍, aby znaleźć odpowiedni model.

▪ Instrukcja obsługi:

- Szybki przewodnik podstawowej obsługi
- Format: Papierowy (w opakowaniu urządzenia wewnętrznego)

Najnowsze wersje dostarczonej dokumentacji są publikowane na regionalnej stronie WWW firmy Daikin oraz dostępne za pośrednictwem dealera.

Zeskanuj kod QR znajdujący się poniżej, aby uzyskać dostęp do pełnej dokumentacji i dodatkowych informacji na temat produktu na stronie WWW Daikin.



Oryginał instrukcji opracowano w języku angielskim. Instrukcje we wszystkich pozostałych językach są tłumaczeniami instrukcji oryginalnej.

Dane techniczne

- **Podzbiór** najbardziej aktualnych danych technicznych jest dostępny w regionalnej witrynie WWW Daikin (ogólnodostępnej).
- **Kompletny zestaw** aktualnych danych technicznych jest dostępny w serwisie internetowym Daikin Business Portal (wymagane jest uwierzytelnienie).

1.1.1 Znaczenie ostrzeżeń i symboli



NIEBEZPIECZEŃSTWO

Wskazuje na sytuację, która powoduje zgon lub poważne obrażenia ciała.



NIEBEZPIECZEŃSTWO: RYZYKO PORAŻENIA PRĄDEM ELEKTRYCZNYM

Wskazuje na sytuację, która może doprowadzić do porażenia prądem elektrycznym.



NIEBEZPIECZEŃSTWO: RYZYKO POPARZENIA/ODMROŻENIA

Wskazuje na sytuację, która może doprowadzić do poparzeń/odmrożeń w wyniku działania bardzo wysokich lub niskich temperatur.



NIEBEZPIECZEŃSTWO: RYZYKO WYBUCHU

Wskazuje sytuację, która może doprowadzić do wybuchu.



OSTRZEŻENIE

Wskazuje na sytuację, która może doprowadzić do zgonu lub poważnych obrażeń ciała.



OSTRZEŻENIE: MATERIAŁ ŁATWOPALNY



A2L OSTRZEŻENIE: MATERIAŁ UMIARKOWANIE ŁATWOPALNY

Czynnik chłodniczy używany w urządzeniu jest umiarkowanie palny.



PRZESTROGA

Wskazuje na sytuację, która może doprowadzić do niewielkich lub umiarkowanych obrażeń ciała.



UWAGA

Wskazuje sytuację, która może doprowadzić do uszkodzenia urządzeń lub innego mienia.



INFORMACJA

Wskazuje na przydatne wskazówki lub informacje dodatkowe.

Symbole używane na urządzeniu:

Symbol	Objaśnienie
	Przed przystąpieniem do montażu należy zapoznać się z instrukcją montażu i obsługi oraz z arkuszem instrukcji okablowania elektrycznego.
	Przed przystąpieniem do czynności konserwacyjnych i serwisowych należy zapoznać się z instrukcją serwisową.
	Więcej informacji zawiera podręcznik instalatora i podręcznik referencyjny użytkownika.
	Urządzenie zawiera obracające się części. Podczas serwisowania urządzenia i wykonywania przeglądów należy zachować ostrożność.

Symbole używane w dokumentacji:

Symbol	Objaśnienie
	Oznacza tytuł rysunku lub odwołanie do niego. Przykład: "▲ 1–3 Tytuł rysunku" oznacza "Rysunek 3 w rozdziale 1".
	Oznacza tytuł tabeli lub odwołanie do niej. Przykład: "■ 1–3 Tytuł tabeli" oznacza "Tabela 3 w rozdziale 1".

2 Ogólne środki ostrożności

2.1 Dla instalatora

2.1.1 Ogólne

W przypadku braku pewności co do sposobu obsługi urządzenia należy skontaktować się z dealerem.



NIEBEZPIECZEŃSTWO: RYZYKO POPARZENIA/ODMROŻENIA

- NIE dotykać przewodów rurowych czynnika chłodniczego, przewodów wodnych ani części wewnętrznych podczas pracy i niezwłocznie po zatrzymaniu urządzenia. Mogą być bardzo gorące lub bardzo zimne. Należy odczekać, aż temperatura powróci do normalnej. Jeśli dotknięcie jest KONIECZNE, należy założyć rękawice ochronne.
- NIE należy dotykać wyciekającego czynnika chłodniczego.



OSTRZEŻENIE

Nieprawidłowy montaż lub podłączenie urządzenia i akcesoriów może spowodować porażenie prądem elektrycznym, zwarcie, wycieki, pożar lub inne uszkodzenia sprzętu. Należy stosować WYŁĄCZNIE akcesoria, sprzęt opcjonalny i części zamienne wyprodukowane lub zatwierdzone przez firmę Daikin, o ile nie podano inaczej.



OSTRZEŻENIE

Należy upewnić się, że montaż, testowanie i zastosowane materiały są zgodne z właściwymi przepisami (obowiązującymi przed instrukcjami opisanymi w dokumentacji Daikin).



OSTRZEŻENIE

Należy rozdrzeć i wyrzucić torby plastikowe, tak aby nikt, a w szczególności dzieci, się nimi nie bawił. **Możliwe konsekwencje:** uduszenie.



OSTRZEŻENIE

Należy przedsięwziąć odpowiednie środki, aby zapobiec wykorzystywaniu urządzenia jako schronienia przez małe zwierzęta. Małe zwierzęta w kontakcie z częściami elektrycznymi mogą spowodować awarię, powstanie dymu lub pożaru.



PRZESTROGA

Podczas montażu, konserwacji lub serwisowania układu należy nosić odpowiedni sprzęt ochrony osobistej (rękawice ochronne, okulary...).



PRZESTROGA

NIE WOLNO dotykać wlotu powietrza ani aluminiowych żeberk urządzenia.



PRZESTROGA

- Na urządzeniu NIE należy umieszczać żadnych przedmiotów czy innego sprzętu.
- NIE należy siadać, wspinać się ani stawać na urządzeniu.

Zgodnie z obowiązującymi przepisami może być konieczne założenie książki serwisowej produktu, zawierającej co najmniej następujące informacje: informacje

o przeprowadzonych pracach konserwacyjnych, naprawczych, wynikach testów, okresach przestojów itp.

W łatwo dostępnym miejscu w pobliżu produktu NALEŻY umieścić co najmniej następujące informacje:

- Instrukcje wyłączenia systemu w sytuacji awaryjnej
- Nazwę i adres najbliższej placówki straży pożarnej, policyjnej i szpitalnej
- Nazwę, adres oraz numery telefonów umożliwiające uzyskanie pomocy serwisu w godzinach dziennych i nocnych

Stosowne wskazówki na temat takiej książki można znaleźć w normie EN378 (na terenie Europy).

2.1.2 Miejsce montażu

- Wokół urządzenia należy zapewnić wystarczającą przestrzeń do serwisowania i doprowadzenia powietrza.
- Należy upewnić się, że miejsce montażu wytrzyma ciężar urządzenia i generowane przez nie wibracje.
- Należy upewnić się, że obszar jest dobrze wentylowany. NIE zasłaniać jakichkolwiek otworów wentylacyjnych.
- Należy upewnić się, że urządzenie ustawione jest poziomo.

NIE NALEŻY instalować urządzenia w następujących miejscach:

- W środowisku stwarzającym ryzyko wybuchu.
- W miejscach, w których znajdują się urządzenia emitujące fale elektromagnetyczne. Fale elektromagnetyczne mogą uszkodzić system sterowania i doprowadzić do niepoprawnego funkcjonowania urządzenia.
- W miejscach stwarzających ryzyko pożaru w wyniku wycieku łatwopalnych gazów (na przykład rozcieńczalnika lub benzyny), w których występują włókna węglowe lub pyły palne.
- W miejscach wytwarzania gazów korozyjnych (na przykład par kwasu siarkowego). Korozja przewodów miedzianych lub spawanych może spowodować wyciek czynnika.
- W łazienkach.

Instrukcje dotyczące urządzeń, w których używany jest czynnik R32



A2L

OSTRZEŻENIE: MATERIAŁ UMIARKOWANIE ŁATWOPALNY

Czynnik chłodniczy używany w urządzeniu jest umiarkowanie palny.



OSTRZEŻENIE

- NIE należy dziurawić ani podpalać elementów obwodu czynnika chłodniczego.
- NIE należy przyspieszać procesu odszraniania ani czyszczenia urządzenia w sposób inny niż przewidziany przez jego producenta.
- Czynnik chłodniczy wewnątrz układu jest bezwonny.



OSTRZEŻENIE

Urządzenie należy przechowywać w taki sposób, aby nie było narażone na uszkodzenia mechaniczne, w dobrze przewietrzonym pomieszczeniu bez stale aktywnych źródeł zapłonu (np. otwartego ognia, działającego grzejnika gazowego lub elektrycznego); wymiary pomieszczenia przedstawiono poniżej.

**OSTRZEŻENIE**

Montaż, serwisowanie, konserwacja i naprawy muszą być wykonywane zgodnie z instrukcjami firmy Daikin i obowiązującymi przepisami (np. krajowymi przepisami dotyczącymi instalacji gazowych) **WYŁĄCZNIE** przez osoby upoważnione.

**OSTRZEŻENIE**

- Należy podjąć środki ostrożności, aby uniknąć nadmiernych wibracji lub pulsacji w rurociągu chłodniczym.
- Należy chronić urządzenia zabezpieczające, rurociągi i złączki w jak największym stopniu przed niekorzystnym wpływem środowiska.
- Należy zapewnić wystarczającą ilość miejsca, biorąc pod uwagę efekt wydłużania się i skracania długich odcinków rurociągów.
- Rurociągi w instalacjach chłodniczych należy projektować i instalować w taki sposób, by zminimalizować ryzyko uszkodzenia instalacji w wyniku uderzenia hydraulicznego.
- Urządzenia i rurociągi wewnętrzne należy solidnie zamontować i zabezpieczyć, tak aby nie uległy uszkodzeniu podczas, na przykład, przemieszczania mebli lub remontu.

**OSTRZEŻENIE**

Jeżeli z urządzeniem połączone jest co najmniej jedno pomieszczenie za pomocą systemu kanałów, należy upewnić się, że:

- w pomieszczeniu nie ma stale aktywnych źródeł zapłonu (np. otwartego ognia, działającego urządzenia gazowego lub grzejnika elektrycznego), w przypadku gdy powierzchnia podłogi jest mniejsza niż wartość minimalna A (m²);
- wewnątrz kanałów nie są zainstalowane żadne urządzenia pomocnicze, które mogłyby być potencjalnym źródłem zapłonu (np. gorące powierzchnie o temperaturze przekraczającej 700°C lub elektryczne urządzenie przełączające);
- wewnątrz kanałów używane są tylko urządzenia pomocnicze zatwierdzone przez producenta;
- wlot i wylot powietrza są bezpośrednio połączone z tym samym pomieszczeniem za pomocą kanałów. Jako kanału dla wlotu lub wylotu powietrza **NIE NALEŻY** wykorzystywać przestrzeni takich jak sufit podwieszany.

**PRZESTROGA**

NIE NALEŻY używać potencjalnych źródeł zapłonu do wyszukiwania lub wykrywania wycieków czynnika chłodniczego.

**UWAGA**

- **NIE** używać powtórnie złączek i uszczelek miedzianych, które były wcześniej używane.
- Połączenia między elementami układu czynnika chłodniczego wykonane w trakcie montażu powinny być dostępne w celach konserwacyjnych.

Wymagane wolne miejsce do montażu



OSTRZEŻENIE

Jeśli urządzenia zawierają czynnik chłodniczy R32, to powierzchnia podłogi pomieszczenia, w którym są zainstalowane, użytkowane i przechowywane, MUSI spełniać warunki podane w poniższej tabeli — A (m²). Wymaganie to dotyczy:

- urządzeń wewnętrznych **bez** czujnika wycieku czynnika chłodniczego; w przypadku urządzeń wewnętrznych **z** czujnikiem wycieku czynnika chłodniczego należy zapoznać się z instrukcją montażu
- urządzeń zewnętrznych zainstalowanych lub przechowywanych wewnątrz pomieszczeń (np. w ogrodzie zimowym, garażu, pomieszczeniu technicznym)



UWAGA

- Przewody należy zamontować w prawidłowy sposób i chronić przed uszkodzeniami mechanicznymi.
- Instalacja przewodów powinna być jak najmniej skomplikowana.

Aby obliczyć minimalną powierzchnię podłogi

- 1 Określić całkowitą ilość czynnika chłodniczego w systemie (= ilość wprowadzoną fabrycznie ① + ② ilość, którą system dodatkowo napełniono).

- 2 Wybrać właściwy wykres lub tabelę.
 - W przypadku urządzeń wewnętrznych: Czy urządzenie jest montowane podsufitowo, na ścianie, czy na podłodze?
 - W przypadku urządzeń zewnętrznych zainstalowanych lub przechowywanych wewnątrz pomieszczeń znaczenie ma wysokość montażu:

Jeśli wysokość montażu jest...	To obowiązuje wykres lub tabela dla...
<1,8 m	Urządzenia na podłodze
1,8≤x<2,2 m	Urządzenia montowane na ścianie
≥2,2 m	Urządzenia montowane podsufitowo

- 3 Wykres lub tabela służy do określania minimalnej powierzchni podłogi.

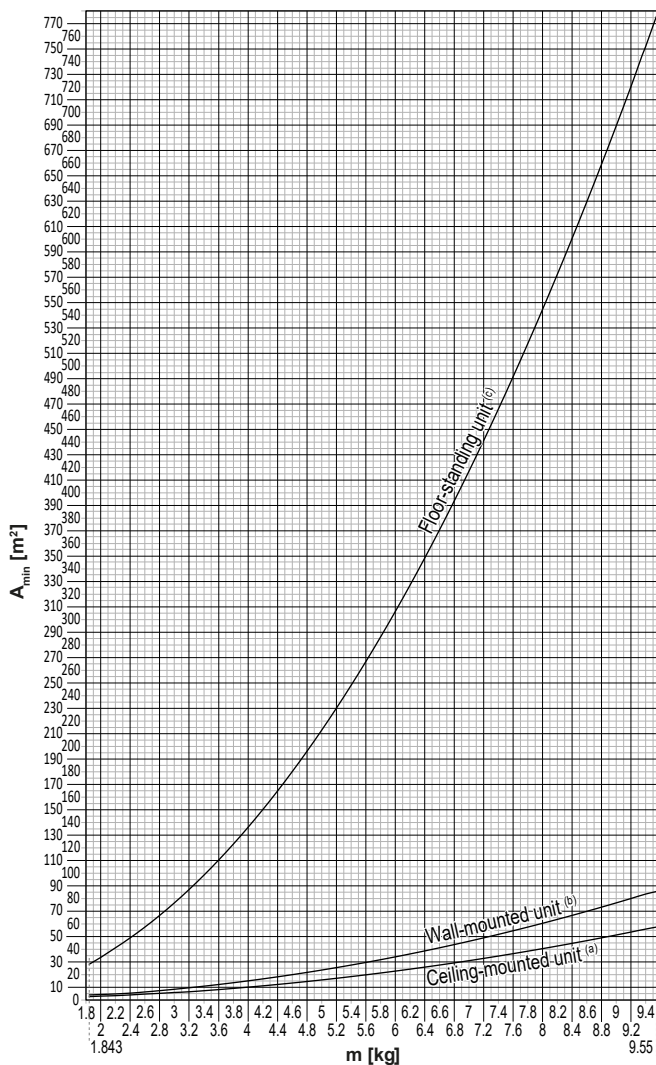

Ceiling-mounted unit ^(a)		Wall-mounted unit ^(b)		Floor-standing unit ^(c)	
m (kg)	A _{min} (m ²)	m (kg)	A _{min} (m ²)	m (kg)	A _{min} (m ²)
≤1.842	—	≤1.842	—	≤1.842	—
1.843	3.64	1.843	4.45	1.843	28.9
2.0	3.95	2.0	4.83	2.0	34.0
2.2	4.34	2.2	5.31	2.2	41.2
2.4	4.74	2.4	5.79	2.4	49.0
2.6	5.13	2.6	6.39	2.6	57.5
2.8	5.53	2.8	7.41	2.8	66.7
3.0	5.92	3.0	8.51	3.0	76.6
3.2	6.48	3.2	9.68	3.2	87.2
3.4	7.32	3.4	10.9	3.4	98.4
3.6	8.20	3.6	12.3	3.6	110
3.8	9.14	3.8	13.7	3.8	123
4.0	10.1	4.0	15.1	4.0	136
4.2	11.2	4.2	16.7	4.2	150
4.4	12.3	4.4	18.3	4.4	165
4.6	13.4	4.6	20.0	4.6	180
4.8	14.6	4.8	21.8	4.8	196
5.0	15.8	5.0	23.6	5.0	213
5.2	17.1	5.2	25.6	5.2	230
5.4	18.5	5.4	27.6	5.4	248
5.6	19.9	5.6	29.7	5.6	267
5.8	21.3	5.8	31.8	5.8	286
6.0	22.8	6.0	34.0	6.0	306
6.2	24.3	6.2	36.4	6.2	327
6.4	25.9	6.4	38.7	6.4	349
6.6	27.6	6.6	41.2	6.6	371
6.8	29.3	6.8	43.7	6.8	394
7.0	31.0	7.0	46.3	7.0	417
7.2	32.8	7.2	49.0	7.2	441
7.4	34.7	7.4	51.8	7.4	466
7.6	36.6	7.6	54.6	7.6	492
7.8	38.5	7.8	57.5	7.8	518
8	40.5	8	60.5	8	545
8.2	42.6	8.2	63.6	8.2	572
8.4	44.7	8.4	66.7	8.4	601
8.6	46.8	8.6	69.9	8.6	629
8.8	49.0	8.8	73.2	8.8	659
9	51.3	9	76.6	9	689
9.2	53.6	9.2	80.0	9.2	720
9.4	55.9	9.4	83.6	9.4	752
9.55	57.7	9.55	86.2	9.55	776

- m** Łączna ilość czynnika chłodniczego w systemie
A_{min} Minimalna powierzchnia podłogi
(a) Ceiling-mounted unit (= Urządzenie montowane podsufitowo)
(b) Wall-mounted unit (= Urządzenie montowane na ścianie)
(c) Floor-standing unit (= Urządzenie na podłodze)

2.1.3 Czynniki chłodnicze — w przypadku R410A lub R32

Tam, gdzie mają zastosowanie. Aby uzyskać więcej informacji, patrz instrukcja montażu lub przewodnik referencyjny instalatora dla danej aplikacji.



NIEBEZPIECZEŃSTWO: RYZYKO WYBUCHU

Wypompowywanie czynnika chłodniczego — wyciek czynnika. Jeśli konieczne jest wypompowanie czynnika chłodniczego z układu, a w instalacji czynnika chłodniczego występuje wyciek:

- NIE używać funkcji automatycznego wypompowywania, która zbiera całość czynnika chłodniczego z przewodów zewnętrznych oraz urządzenia wewnętrznego w urządzeniu zewnętrznym. **Możliwe konsekwencje:** Samozapłon lub wybuch spowodowany przedostaniem się powietrza do działającej sprężarki.
- Należy użyć odrębnego systemu odzyskiwania czynnika, który NIE wymaga pracy sprężarki urządzenia.



OSTRZEŻENIE

Podczas prób szczelności NIGDY nie należy poddawać produktu działaniu ciśnienia wyższego niż maksymalne dopuszczalne (podane na tabliczce znamionowej urządzenia).



OSTRZEŻENIE

W przypadku wycieku czynnika chłodniczego należy podjąć odpowiednie środki ostrożności. Jeśli ulatnia się czynnik chłodniczy w stanie gazowym, należy niezwłocznie przewietrzyć otoczenie. Możliwe ryzyko:

- Nadmierne stężenie czynnika chłodniczego w zamkniętej przestrzeni może doprowadzić do niedoboru tlenu.
- W wypadku kontaktu par czynnika chłodniczego z ogniem może dojść do wydzielania toksycznych gazów.



OSTRZEŻENIE

Należy ZAWSZE odzyskać czynnik chłodniczy. NIE WOLNO uwalniać go bezpośrednio do środowiska. Instalacja musi być opróżniana za pomocą pompy próżniowej.



OSTRZEŻENIE

Należy upewnić się, że w układzie nie ma tlenu. Dodawanie czynnika chłodniczego MUSI zostać poprzedzone testem szczelności i osuszaniem próżniowym.

Możliwe konsekwencje: Samozapłon lub wybuch spowodowany przedostaniem się tlenu do działającej sprężarki.



UWAGA

- Aby uniknąć uszkodzenia sprężarki, NIE należy napełniać ilością czynnika większą od podanej.
- W razie zamiaru otwarcia układu czynnika chłodniczego NALEŻY postępować z czynnikiem w sposób przewidziany odpowiednimi przepisami.



UWAGA

Należy upewnić się, że instalacja przewodów czynnika chłodniczego jest zgodna z mającymi zastosowanie przepisami. W Europie właściwą normą jest norma EN378.



UWAGA



Należy upewnić się, że przewody instalacji i ich połączenia NIE są nadmiernie naprężone.



UWAGA

Po podłączeniu wszystkich przewodów rurowych upewnić się, że nie ma wycieków gazu. Przeprowadzić próbę szczelności z użyciem azotu.

- W przypadku konieczności uzupełniania czynnika chłodniczego, należy zapoznać się z tabliczką znamionową lub etykietą dotyczącą ładunku czynnika chłodniczego. Znajdują się tam informacje o rodzaju czynnika chłodniczego oraz wymaganej ilości.
- Niezależnie od tego, czy urządzenie jest fabrycznie napełnione czynnikiem chłodniczym, czy nie, w obu przypadkach może być konieczne dodatkowe napełnianie czynnikiem chłodniczym, w zależności od rozmiaru i długości instalacji.
- Aby zapewnić odpowiednie ciśnienie i zabezpieczyć przed dostaniem się do instalacji zanieczyszczeń, KONIECZNE jest stosowanie narzędzi właściwych dla czynnika chłodniczego używanego w systemie.
- Napełnianie ciekłym czynnikiem chłodniczym może przebiegać w następujący sposób:

Sytuacja	Wówczas
Obecny jest syfon (tj. butla ma oznaczenie "butla wyposażona w syfon do napełniania cieczą")	Podczas napełniania utrzymywać butlę w pozycji pionowej, nie odwróconej. 
Brak jest syfonu	Podczas napełniania utrzymywać butlę w pozycji odwróconej dnem do góry. 

- Otwierać butle z czynnikiem chłodniczym powoli.
- Czynnik chłodniczy należy uzupełniać w postaci ciekłej. Dodanie czynnika w postaci gazowej, może uniemożliwić poprawne działanie urządzenia.

**PRZESTROGA**

Po zakończeniu procedury napełniania czynnikiem chłodniczym oraz na czas przerw w wykonywaniu procedury należy niezwłocznie zamknąć zawór butli z czynnikiem. Jeśli zawór NIE zostanie od razu zamknięty, może dojść do dopłynięcia urządzenia czynnikiem chłodniczym. **Możliwe konsekwencje:** Nieprawidłowa ilość czynnika chłodniczego w instalacji.

2.1.4 Układ elektryczny

**NIEBEZPIECZEŃSTWO: RYZYKO PORAŻENIA PRĄDEM ELEKTRYCZNYM**

- Przed zdjęciem pokrywy skrzynki elektrycznej, podłączeniem przewodów elektrycznych lub dotknięciem części elektrycznych należy WYŁĄCZYĆ zasilanie.
- Przed przystąpieniem do czynności serwisowych odłączyć zasilanie na więcej niż 10 minut i zmierzyć napięcie pomiędzy bolcami kondensatorów obwodu głównego bądź komponentów elektrycznych. Zanim będzie można dotknąć komponentów elektrycznych, napięcie MUSI być mniejsze niż 50 V DC. Informacje na temat lokalizacji zacisków zawiera schemat okablowania.
- NIE NALEŻY dotykać komponentów elektrycznych mokrymi rękami.
- NIE NALEŻY pozostawiać urządzenia bez nadzoru, jeśli zdjęto panel serwisowy.

**OSTRZEŻENIE**

W stałych elementach okablowania WYMAGANE jest umieszczenie wyłącznika głównego lub innego elementu odcinającego z separacją styków wszystkich bolców, zapewniającego pełne odłączenie w sytuacji przeciążenia kategorii III, jeśli tylko NIE został on zainstalowany fabrycznie.



OSTRZEŻENIE

- Stosować TYLKO przewody miedziane.
- Należy upewnić się, że okablowanie w miejscu instalacji jest zgodne z krajowymi przepisami dotyczącymi instalacji elektrycznych.
- Okablowanie MUSI być instalowane zgodnie ze schematem dostarczonym z produktem.
- NIGDY nie wolno ścisnąć wiązek kabli i należy upewnić się, że nie mają kontaktu z rurami i ostrymi krawędziami. Należy sprawdzić, czy na złącza nie działa ciśnienie zewnętrzne.
- Należy pamiętać o instalacji przewodów uziemiających. NIE NALEŻY uziemiać urządzenia do rur, ochronnika przepięciowego lub uziemienia telefonicznego. Niekompletne lub nieprawidłowe uziemienie może być przyczyną porażenia prądem elektrycznym.
- Należy koniecznie stosować oddzielne źródło zasilania. NIGDY nie używać zasilania wykorzystywanego równolegle przez inne urządzenie.
- Należy upewnić się, że zainstalowano wymagane bezpieczniki lub wyłączniki automatyczne.
- Należy zainstalować detektor prądu upływowego. W przeciwnym razie może dojść do porażenia prądem elektrycznym lub pożaru.
- Podczas instalacji detektora prądu upływowego należy upewnić się, że jest on zgodny z inwerterem (odporny na zakłócenia elektryczne o wysokiej częstotliwości), co pozwoli uniknąć nieuzasadnionych aktywacji detektora.



OSTRZEŻENIE

- Po zakończeniu prac elektrycznych należy sprawdzić, czy wszystkie komponenty elektryczne oraz zaciski wewnątrz skrzynki elektrycznej są solidnie podłączone.
- Przed uruchomieniem urządzenia należy upewnić się, że wszystkie pokrywy są zamknięte.



PRZESTROGA

- Podłączając zasilanie: najpierw podłączyć przewód uziemiający, a dopiero po nim połączenia prądowe.
- Odłączając zasilanie: najpierw odłączyć przewody prądowe, a dopiero potem połączenie uziemiające.
- Długość przewodów między mocowaniem przewodu zasilającego a listwą zaciskową MUSI być taka, aby w razie poluzowania przewodu w mocowaniu połączenia prądowe uległy naprężeniu jako pierwsze, przed przewodem uziemiającym.

**UWAGA**

Środki ostrożności przy prowadzeniu przewodów elektrycznych:



- NIE należy podłączać przewodów o różnej grubości do listwy zaciskowej zasilania (nadmierny luz przewodów zasilających może powodować ich przegrzewanie się).
- Przewody o tym samym przekroju należy podłączać w sposób przedstawiony na powyższym rysunku.
- Do wykonania okablowania stosować przeznaczone do tego przewody zasilające i wykonywać połączenia w sposób pewny, aby zabezpieczyć przed wywieraniem nadmiernego nacisku na listwę zaciskową.
- Za pomocą odpowiedniego wkrętaka dokręć śruby zacisków. Śrubokręt z małą główką spowoduje uszkodzenie łba i uniemożliwi poprawne dokręcenie.
- Przekręcenie śrub zaciskowych spowoduje ich uszkodzenie.

Aby uniknąć zakłóceń, przewody zasilające należy zainstalować w odległości przynajmniej 1 metra od odbiorników telewizyjnych lub radiowych. W zależności od długości fal radiowych odległość 1 metra może NIE być wystarczająca.

**UWAGA**

Dotyczy WYŁĄCZNIE sytuacji, gdy zasilanie agregatu jest trójfazowe, a sprężarka ma metodę rozruchu WŁ./WYŁ.

Jeśli istnieje ryzyko odwrócenia faz po chwilowej przerwie w zasilaniu lub w momencie włączania i wyłączania urządzenia, należy zamontować obwód ochrony przed odwróceniem faz. Praca urządzenia przy odwróconej fazie może spowodować uszkodzenia sprężarki i innych komponentów.

3 Szczegółowe instrukcje bezpieczeństwa dla instalatora

Zawsze należy przestrzegać poniższych instrukcji bezpieczeństwa i przepisów.

Montaż urządzenia (patrz "6 Montaż urządzenia" [▶ 23])



OSTRZEŻENIE

Instalację należy powierzyć monterowi; wybór materiałów i miejsca instalacji musi odpowiadać właściwym przepisom. W Europie właściwą normą jest norma EN378.



OSTRZEŻENIE

Urządzenie należy przechowywać w taki sposób, aby nie było narażone na uszkodzenia mechaniczne, w dobrze przewietrzonym pomieszczeniu bez stałe aktywnych źródeł zapłonu (np. otwartego ognia, działającego grzejnika gazowego lub elektrycznego). Pomieszczenie musi mieć wymiary określone w rozdziale Ogólne środki ostrożności.



PRZESTROGA

W przypadku ścian zawierających metalowe ramy lub płyty należy w otworach przelotowych stosować kanały przelotowe i zaślepki, aby zapobiec przegrzewaniu się, porażeniu prądem elektrycznym lub pożarowi.

Montaż przewodów rurowych (patrz "7 Montaż przewodów rurowych" [▶ 34])



A2L

OSTRZEŻENIE: MATERIAŁ UMIARKOWANIE ŁATWOPALNY

Czynnik chłodniczy używany w urządzeniu jest umiarkowanie palny.



PRZESTROGA

Przewody i połączenia systemu split powinny być wykonane z użyciem połączeń stałych w miejscach przebywania ludzi, z wyjątkiem połączeń bezpośrednich między urządzeniem wewnętrznym a rurociągami.



NIEBEZPIECZEŃSTWO: RYZYKO POPARZENIA/ODMROŻENIA



PRZESTROGA

- Niedokładne wykonanie połączenia kielichowego może spowodować wydostawanie się czynnika chłodniczego w postaci gazowej.
- NIE używaj ponownie kielichów. Używaj nowych kielichów, aby zapobiec wyciekowi gazu chłodniczego.
- Należy użyć nakrętek połączeń kielichowych dołączonych do urządzenia. Zastosowanie innych nakrętek może spowodować wyciek gazu czynnika chłodniczego.

Montaż elektryczny (patrz "8 Instalacja elektryczna" [▶ 40])



NIEBEZPIECZEŃSTWO: ELEKTRYCZNYM

RYZYO

PORAŻENIA

PRĄDEM

**OSTRZEŻENIE**

Jako przewody zasilające ZAWSZE należy używać przewodów wielożyłowych.

**OSTRZEŻENIE**

- Okablowanie MUSI być wykonane przez autoryzowanego elektryka i MUSI być zgodne przepisami krajowymi.
- Połączenia elektryczne należy podłączać do okablowania stałego.
- Wszystkie komponenty nabyte na miejscu oraz cała instalacja elektryczna MUSZA być zgodne z obowiązującymi przepisami.

**OSTRZEŻENIE**

- Niepodłączenie lub nieprawidłowe podłączenie fazy N spowoduje uszkodzenie urządzenia.
- Należy zapewnić dobre uziemienie. NIE NALEŻY uziemiać urządzenia do rur, ochronnika przepięciowego lub uziemienia telefonicznego. Nieprawidłowe uziemienie może być przyczyną porażenia elektrycznego.
- Należy zainstalować wymagane bezpieczniki lub wyłączniki automatyczne.
- Kable elektryczne należy zamocować za pomocą opasek, aby NIE stykały się z rurami, zwłaszcza po stronie wysokiego ciśnienia, ani z ostrymi krawędziami.
- NIE należy instalować kondensatora przyspieszającego fazę, ponieważ urządzenie jest wyposażone w inwerter. Kondensator przyspieszający fazę zmniejszy wydajność i może spowodować wypadki.

**OSTRZEŻENIE**

NIE należy przedłużać przewodu zasilającego ani połączeniowego za pomocą złączy przewodów, zacisków, przewodów z naprawioną izolacją, przedłużaczy. Mogą one doprowadzić do przegrzania, porażenia prądem elektrycznym lub pożaru.

**OSTRZEŻENIE**

Należy użyć wyłącznika automatycznego III kategorii wytrzymałości udarowej, odcinającego wszystkie bieguny z odstępem między biegunami co najmniej 3 mm.

**OSTRZEŻENIE**

Jeśli przewód sieciowy jest uszkodzony, MUSI zostać wymieniony przez producenta, przedstawiciela jego serwisu lub osobę o podobnych kwalifikacjach, aby uniknąć zagrożenia.

**OSTRZEŻENIE**

NIE podłączać przewodu zasilającego do urządzenia wewnętrznego. Może to spowodować porażenie prądem elektrycznym lub pożar.

**OSTRZEŻENIE**

- NIE należy instalować w urządzeniu podzespołów elektrycznych zakupionych u lokalnych sprzedawców.
- NIE należy tworzyć odgałęzienia przewodu zasilającego pompy skroplin itp. od listwy zaciskowej. Może to spowodować porażenie prądem elektrycznym lub pożar.

**OSTRZEŻENIE**

Okablowanie łączące powinno znajdować się z dala od przewodów miedzianych bez izolacji termicznej; przewody tego typu mogą być bardzo gorące.

4 Informacje o opakowaniu

Należy pamiętać o następujących kwestiach:

- Przy odbiorze należy **KONIECZNIE** sprawdzić, czy urządzenie nie jest uszkodzone i czy jest kompletne. Wszelkie uszkodzenia lub braki części należy **KONIECZNIE** niezwłocznie zgłosić przewoźnikowi.
- Zapakowaną jednostkę należy przetransportować możliwie jak najbliżej docelowego miejsca montażu, aby zapobiec uszkodzeniom podczas transportu.
- Przed przystąpieniem do montażu urządzenia w docelowej lokalizacji zawnazę przygotuj drogę transportu.
- Przenosząc urządzenie, należy brać pod uwagę następujące wskazówki:



Urządzenie delikatne, należy obchodzić się z nim ostrożnie.



Urządzenie należy utrzymywać w pozycji pionowej, aby uniknąć uszkodzenia.

4.1 Urządzenie wewnętrzne

4.1.1 Odpakowywanie jednostki wewnętrznej

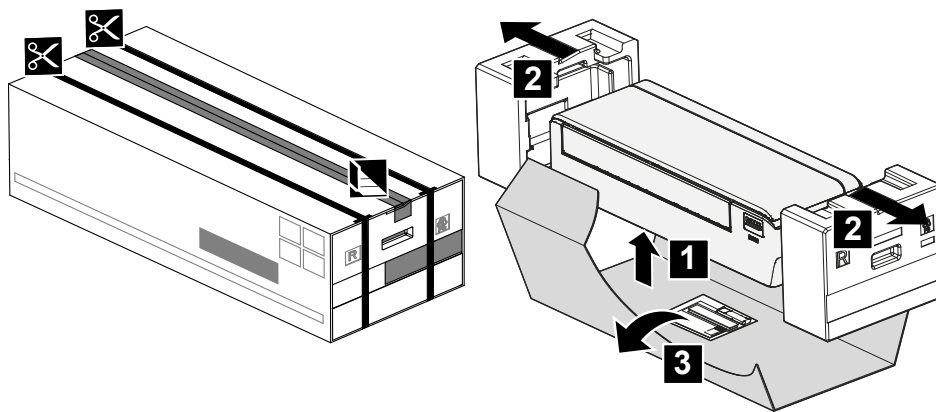

4.1.2 Odłączanie akcesoriów od urządzenia wewnętrznego

1 Wymij:

- torbę z akcesoriami znajdującą się w dolnej części opakowania,
- płytę montażową przyłączoną do tylnej części urządzenia wewnętrznego,
- zapasową naklejkę z nazwą SSID znajdującą się na przedniej kratce.

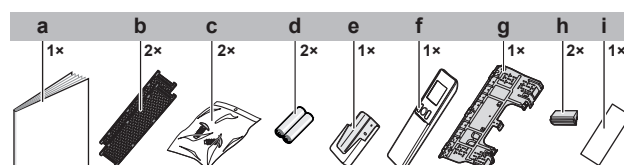

- a Instrukcja obsługi
- b Tytanowo-apatytowy filtr odwaniający oraz filtr cząstek stałych z jonami srebra
- c Śruba do mocowania urządzenia wewnętrznego (M4×12L). Zob. ["9.3 Montaż urządzenia na płycie montażowej"](#) [▶ 47].
- d Sucha bateria AAA.LR03 (alkaliczna) do bezprzewodowego pilota zdalnego sterowania
- e Uchwyt bezprzewodowego pilota zdalnego sterowania (interfejs użytkownika)
- f Bezprzewodowy pilot zdalnego sterowania (interfejs użytkownika)
- g Płyta montażowa

- h** Nakładka na śrubę
 - i** Zapasowa naklejka z nazwą SSID z papierem zabezpieczającym (dołączona do urządzenia)
- **Zapasowa naklejka z nazwą SSID.** Nie wyrzucaj zapasowej naklejki. Zachowaj ją w bezpiecznym miejscu na wypadek, gdyby była potrzebna w przyszłości (np. w sytuacji wymiany przedniej kratki należy ją dołączyć do nowej kratki).

5 Informacje na temat tego urządzenia



A2L

OSTRZEŻENIE: MATERIAŁ UMIARKOWANIE ŁATWOPALNY

Czynnik chłodniczy używany w urządzeniu jest umiarkowanie palny.

5.1 Układ systemu

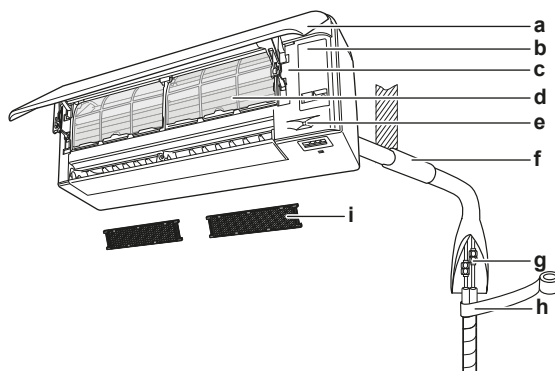

- a Panel przedni
- b Pokrywa serwisowa
- c Naklejka z nazwą SSID
- d Filtr powietrza
- e Czujnik ruchu
- f Uszczelnij otwór kitem
- g Przewody czynnika chłodniczego, wąż do odprowadzania skroplin i kabel połączeniowy urządzenia
- h Taśma izolacyjna
- i Tytanowo-apatytowy filtr odwanający oraz filtr cząstek stałych z jonami srebra

5.2 Zakres pracy

Aby zagwarantować bezpieczną i efektywną eksploatację, należy używać systemu w podanych niżej przedziałach temperatury i wilgotności.

	W trybach chłodzenia i osuszania ^{(a)(b)}	Ogrzewanie ^(a)
Temperatura zewnętrzna	-10~46°C t.such.	-15~24°C t.such.
Temperatura w pomieszczeniu	18~32°C t.such.	10~30°C t.such.
Wilgotność w pomieszczeniu	≤80% ^(b)	—

^(a) Funkcja zabezpieczająca może zatrzymać pracę urządzenia, jeśli odbywa się ona poza dopuszczalnym zakresem eksploatacji.

^(b) Praca poza dopuszczalnym zakresem eksploatacji może spowodować skraplanie wody i kapanie skroplin.

5.3 Informacje na temat bezprzewodowej sieci LAN

Szczegółowe dane techniczne, instrukcję instalacji, sposób konfigurowania, odpowiedzi na często zadawane pytania, deklarację zgodności oraz najnowszą wersję tej instrukcji można znaleźć w witrynie app.daikineurope.com.



INFORMACJA: Deklaracja zgodności

Daikin Industries Czech Republic s.r.o. deklaruje, że podzespoły do komunikacji radiowej znajdujące się w tym urządzeniu spełniają wymogi Dyrektywy 2014/53/UE.

5.3.1 Środki ostrożności podczas korzystania z bezprzewodowej sieci LAN

NIE należy używać w pobliżu:

- **sprzętu medycznego.** np. osób korzystających z rozrusznika serca lub defibrylatora. Produkt może być źródłem zakłóceń elektromagnetycznych.
- **urządzeń automatycznie sterowanych.** np. drzwi automatycznych lub elementów instalacji przeciwpożarowej. Produkt może powodować błędy w działaniu takich urządzeń.
- **kuchenki mikrofalowej.** Może ona wpływać na komunikację w sieci LAN.

5.3.2 Podstawowe parametry

Parametr	Wartość
Zakres częstotliwości	2400 MHz~2483,5 MHz
Protokół radiowy	IEEE 802.11b/g/n
Kanał częstotliwości radiowych	1~13
Moc wyjściowa	13 dBm
Moc skuteczna promieniowania	15 dBm (11b) /14 dBm (11g) / 14 dBm (11n)
Zasilanie	14 V DC/100 mA

5.3.3 Ustawianie bezprzewodowej sieci LAN

Klient jest odpowiedzialny za zapewnienie:

- Smartfona lub tabletu z minimalną obsługiwaną wersją systemu Android lub iOS, określoną na stronie app.daikineurope.com
- Dostępu do Internetu za pośrednictwem urządzenia komunikacyjnego, takiego jak modem, router itp.
- Punktu dostępu bezprzewodowej sieci LAN.
- Instalacji bezpłatnej aplikacji ONECTA.

Instalacja aplikacji ONECTA

- 1 Przejdź do serwisu Google Play (w przypadku urządzeń Android) lub do App Store (w przypadku urządzeń iOS) i wyszukaj aplikację "ONECTA".
- 2 Postępuj zgodnie ze wskazówkami na ekranie, aby zainstalować aplikację ONECTA.



INFORMACJA

Zeskanuj kod QR, aby pobrać i zainstalować aplikację ONECTA na telefonie komórkowym lub tablecie:



6 Montaż urządzenia



OSTRZEŻENIE

Instalację należy powierzyć monterowi; wybór materiałów i miejsca instalacji musi odpowiadać właściwym przepisom. W Europie właściwą normą jest norma EN378.

W tym rozdziale

6.1	Przygotowanie miejsca montażu.....	23
6.1.1	Wymagania dotyczące miejsca instalacji jednostki wewnętrznej.....	23
6.2	Otwieranie urządzenia.....	25
6.2.1	Otwieranie przedniego panelu	25
6.2.2	Zdejmowanie przedniego panelu	25
6.2.3	Otwieranie pokrywy serwisowej.....	26
6.2.4	Zdejmowanie przedniej kratki	27
6.2.5	Zdejmowanie osłony skrzynki elektrycznej	28
6.3	Montaż jednostki wewnętrznej.....	28
6.3.1	Mocowanie płyty montażowej	28
6.3.2	Wykonanie otworu w ścianie.....	29
6.3.3	Usuwanie osłony otworu na przewód	30
6.4	Podłączanie przewodów odprowadzania skroplin.....	30
6.4.1	Wskazówki ogólne.....	30
6.4.2	Podłączanie przewodu z prawej strony, z prawej strony od tyłu lub z prawej strony od dołu	32
6.4.3	Podłączanie przewodu z lewej strony, z lewej strony od tyłu lub z lewej strony od dołu.....	32
6.4.4	Sprawdzanie, czy nie ma wycieków wody	33

6.1 Przygotowanie miejsca montażu



OSTRZEŻENIE

Urządzenie należy przechowywać w taki sposób, aby nie było narażone na uszkodzenia mechaniczne, w dobrze przewietrzanym pomieszczeniu bez stale aktywnych źródeł zapłonu (np. otwartego ognia, działającego grzejnika gazowego lub elektrycznego). Pomieszczenie musi mieć wymiary określone w rozdziale Ogólne środki ostrożności.

Należy wybrać miejsce instalacji wystarczająco przestronne, aby możliwe było transportowanie urządzenia w obu kierunkach.

NIE należy instalować urządzenia w miejscach często wykorzystywanych do różnych prac warsztatowych. Na czas prowadzenia robót budowlanych (np. szlifowania) charakteryzujących się dużym pyleniem urządzenie należy zakryć.

6.1.1 Wymagania dotyczące miejsca instalacji jednostki wewnętrznej



INFORMACJA

Należy również zapoznać się ze środkami ostrożności i wymogami zawartymi w rozdziale "2 Ogólne środki ostrożności" [7].



INFORMACJA

Poziom ciśnienia akustycznego jest niższy niż 70 dBA.

- **Przepływ powietrza.** Należy dopilnować, aby nic nie blokowało przepływu powietrza.
- **Odprowadzenie skroplin.** Należy dopilnować, aby skroplona woda była prawidłowo odprowadzana.

- Izolacja ścianek. Gdy temperatura ścianki przekracza 30°C, a wilgotność względna 80%, albo gdy w materiał ścianki podawane jest świeże powietrze, wymagana jest dodatkowa izolacja (pianka polietylenowa o grubości minimum 10 mm).
- **Wytrzymałość ściany.** Należy sprawdzić, czy ściana lub podłoga wytrzyma ciężar urządzenia. Jeśli istnieje ryzyko przeciążenia, należy wzmocnić ścianę lub podłogę przed zamontowaniem urządzenia.

Aby uniknąć zakłóceń, przewody zasilające należy zainstalować w odległości przynajmniej 1 metra od odbiorników telewizyjnych lub radiowych. W zależności od długości fal radiowych odległość 3 metrów może NIE być wystarczająca.

- Należy wybrać takie miejsce, w którym gorące/zimne powietrze wydmuchiwane z urządzenia oraz hałas towarzyszący jego pracy nie będą nikomu przeszkadzać. Miejsce to musi także spełniać wymogi określone przepisami prawa.
- **Oświetlenie fluorescencyjne.** Jeśli bezprzewodowy pilot zdalnego sterowania (interfejs użytkownika) będzie instalowany w pomieszczeniu z oświetleniem fluorescencyjnym, należy przestrzegać poniższych zasad, aby uniknąć zakłóceń:
 - Bezprzewodowy pilot zdalnego sterowania (interfejs użytkownika) powinien być zainstalowany jak najbliżej urządzenia wewnętrznego.
 - Urządzenie wewnętrzne powinno być zamontowane jak najdalej od lamp fluorescencyjnych (światłówek).

NIE zaleca się montażu urządzenia w następujących miejscach, z uwagi na potencjalne skrócenie ich żywotności:

- w miejscach, gdzie napięcie zasilania ulega silnym wahaniom;
- w pojazdach, na statkach lub łodziach;
- w miejscach, w których występują kwaśne lub alkaliczne opary.
- W miejscach występowania w atmosferze mgły olejowej, oparów lub pary wodnej. Elementy plastikowe mogą ulec uszkodzeniu i odłamać się lub spowodować wyciek wody.
- W miejscach, w których urządzenie może być narażone na bezpośrednie działanie promieni słonecznych.
- W łazienkach.
- Obszary wrażliwe na hałasy (np. w pobliżu sypialni), aby odgłosy pracy nie sprawiały kłopotu.



UWAGA

NIE umieszczaj pod urządzeniem wewnętrznym i/lub zewnętrznym żadnych przedmiotów, które nie powinny być narażane na działanie wilgoci. W przeciwnym wypadku skraplanie się wilgoci na urządzeniu lub przewodach czynnika chłodniczego, zanieczyszczenie filtra powietrza albo zablokowanie odpływu skroplin może spowodować kapanie wody, powodując zanieczyszczenie lub uszkodzenie tych przedmiotów.

- **Odstępy.** Urządzenie należy zamontować w odległości co najmniej 1,8 m od podłogi, pamiętając o następujących wymaganiach dotyczących odległości od ścian i sufitu:

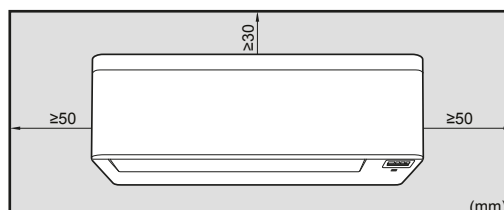

Uwaga: Należy upewnić się, że w zasięgu 500 mm pod odbiornikiem sygnału podczerwieni nie znajdują się żadne przeszkody. Mogą one wpływać na odbiór sygnału przez bezprzewodowy pilot zdalnego sterowania.

6.2 Otwieranie urządzenia

6.2.1 Otwieranie przedniego panelu

- 1 Przytrzymaj panel przedni po obu stronach, aby go otworzyć.

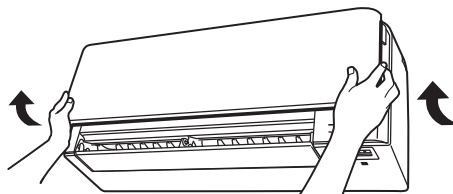

- 2 Pociągnij obie blokady w tylnej części panelu przedniego.
- 3 Otwórz panel przedni, tak aby podpórka wpasowała się w zaczep mocujący.

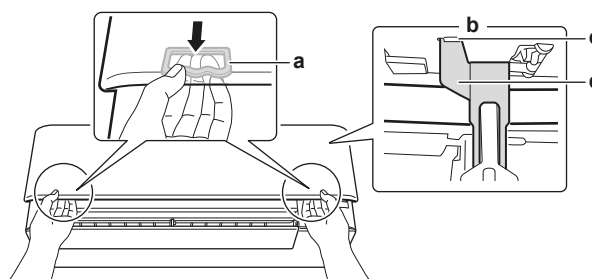

- a Blokada (po 1 na każdą stronę)
- b Tylna strona panelu przedniego
- c Zaczep mocujący
- d Podpórka

6.2.2 Zdejmowanie przedniego panelu



INFORMACJA

Zdejmij panel przedni tylko w przypadku, gdy KONIECZNA jest jego wymiana.

- 1 Otwórz przedni panel. Patrz "[6.2.1 Otwieranie przedniego panelu](#)" [▶ 25].
- 2 Odblokuj blokady po bokach panelu (po 1 z każdej strony).

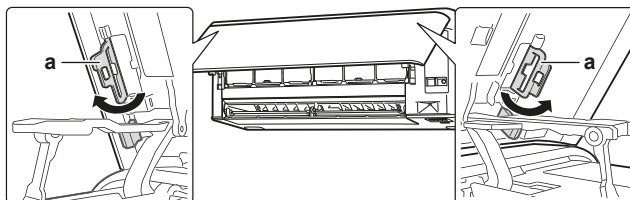

- a Blokada panelu

- 3 Docisnij prawe ramię lekko w prawo, aby wyczepić ośkę ze szczeliny po prawej stronie.

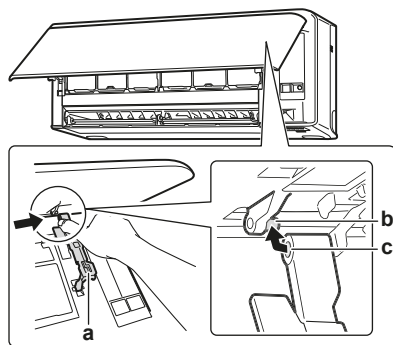

- a Ramię
- b Wrzeciono
- c Szczelina na ośkę

- 4 Wyczep ośkę panelu przedniego ze szczeliny po lewej stronie w analogiczny sposób.

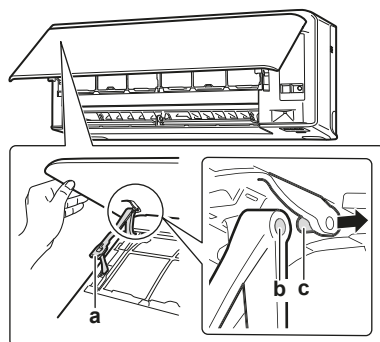

- a Ramię
- b Szczelina na ośkę
- c Wrzeciono

- 5 Zdejmij panel przedni.
- 6 Aby założyć z powrotem panel przedni, wykonaj opisane czynności w odwrotnej kolejności.

6.2.3 Otwieranie pokrywy serwisowej

- 1 Odkręć 1 śrubę z pokrywy serwisowej.
- 2 Pociągnij pokrywę serwisową poziomo na zewnątrz urządzenia.

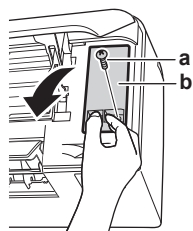

- a Śruba pokrywy serwisowej
- b Pokrywa serwisowa



UWAGA

Zamykając pokrywę serwisową, należy uważać, by NIE przykręcać jej z momentem większym niż 1,4 (±0,2) N•m.

6.2.4 Zdejmowanie przedniej kratki

**PRZESTROGA**

Podczas montażu, konserwacji lub serwisowania układu należy nosić odpowiedni sprzęt ochrony osobistej (rękawice ochronne, okulary...).

- 1 Otwórz przedni panel. Zob. "6.2.1 Otwieranie przedniego panelu" [▶ 25].
- 2 Usuń pokrywę serwisową. Zob. "6.2.3 Otwieranie pokrywy serwisowej" [▶ 26].
- 3 Odłącz wiązkę przewodów od zacisku przewodu i złącza.
- 4 Zdejmij klapę, przesuwając go w lewo lub oraz ciągnąc do siebie.
- 5 Wykręć 2 śruby za pomocą długiego płaskiego przedmiotu, np. linijki owiniętej w ściereczkę, i wyjmij 2 śruby.

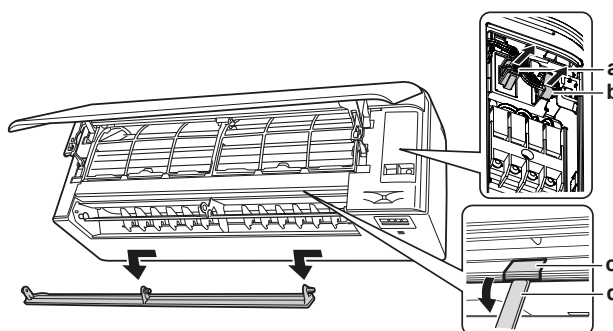

- a Złącze
- b Zacisk do przewodów
- c Nakładka na śrubę
- d Długi płaski przedmiot owinięty w ściereczkę

- 6 Wepchnij przednią kratkę do góry, a następnie w kierunku płyty montażowej, aby zdjąć przednią kratkę z 3 zaczepów.

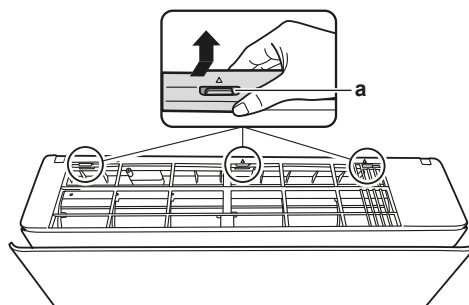

- a Zaczep

Wymaganie wstępne: Jeśli przestrzeń robocza jest ograniczona.

- 7 Umieść płaski wkrętak obok zaczepów.
- 8 Pociągnij przednią kratkę w górę, korzystając z wkrętaka z płaską końcówką i popchnij w kierunku płyty montażowej.

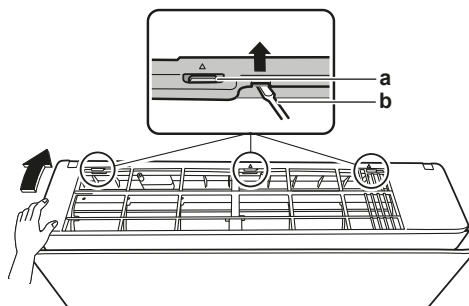

- a Zaczep
- b Wkrętak z płaską końcówką

6.2.5 Zdejmowanie osłony skrzynki elektrycznej

Wymaganie wstępne: Zdejmij przednią kratkę.

- 1 Wykręć 1 śrubę ze skrzynki elektrycznej.
- 2 Otwórz osłonę skrzynki elektrycznej, ciągnąc ją do przodu.
- 3 Zdejmij osłonę skrzynki elektrycznej z 2 tylnych zaczepów.

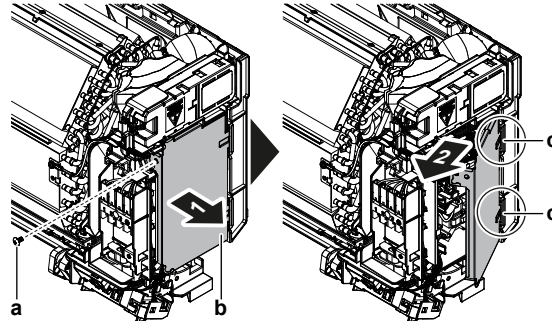

- a Śruba
b Skrzynka elektryczna
c Zaczep z tyłu

- 4 Aby ponownie założyć pokrywę, najpierw zamocuj skrzynkę elektryczną na zaczepach, zamknij ją i wkręć śrubę.

**UWAGA**

Zamykając pokrywę skrzynki elektrycznej, należy uważać, by NIE przykręcać jej z momentem większym niż 2,0 (±0,2) N•m.

6.3 Montaż jednostki wewnętrznej

W tym rozdziale

6.3.1	Mocowanie płyty montażowej	28
6.3.2	Wykonanie otworu w ścianie.....	29
6.3.3	Usuwanie osłony otworu na przewód	30

6.3.1 Mocowanie płyty montażowej

- 1 Tymczasowo zamocuj płytę montażową.
- 2 Wypoziomuj płytę montażową.
- 3 Oznacz środki punktów do wiercenia na ścianie za pomocą taśmy mierniczej. Umieść koniec taśmy mierniczej przy symbolu ▷.
- 4 Zakończ montaż, mocując płytę montażową do ściany za pomocą śrub M4×25L (nie należą do wyposażenia).

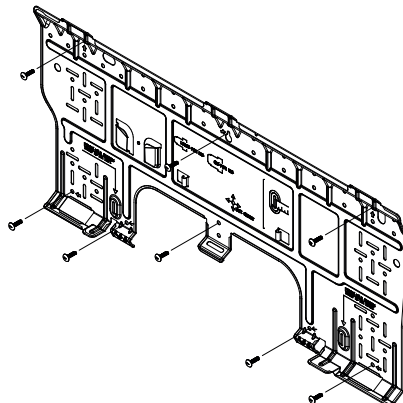

**INFORMACJA**

Zdjętą zaślepkę otworu na przewód można przechowywać w kieszeni w płycie montażowej.

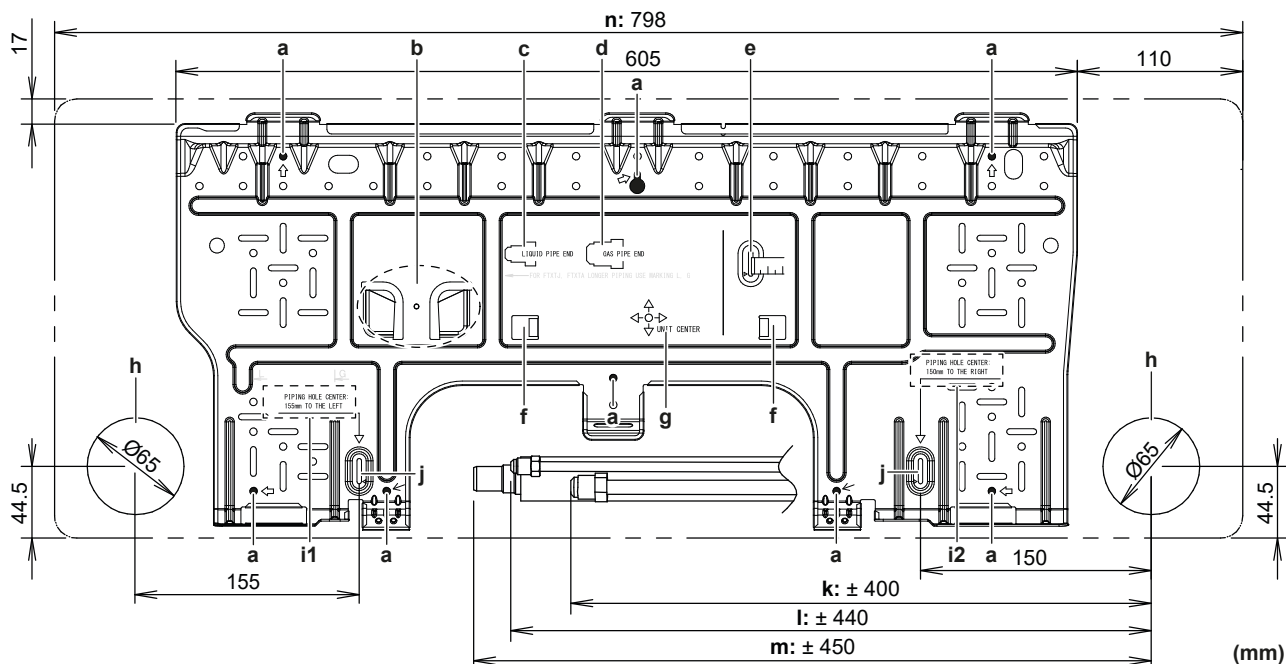

- | | |
|---|--|
| a Zalecane punkty mocowania płyty montażowej | i1 Środek otworu na rurę: 155 mm w lewą stronę |
| b Kieszeń na osłonę otworu na rurę | i2 Środek otworu na rurę: 150 mm w prawą stronę |
| c Koniec rury cieczowej | j Pozycja taśmy mierniczej przy symbolu ">" |
| d Koniec rury gazowej | k Długość rury gazowej |
| e Użyj taśmy mierniczej w sposób pokazany na rysunku | l Długość rury cieczowej |
| f Zaczepy do umieszczenia poziomicz alkoholowej | m Długość węża do odprowadzania skroplin |
| g Środek urządzenia | n Zarys urządzenia |
| h Otwór na kanał przelotowy, Ø65 mm | |

6.3.2 Wykonanie otworu w ścianie

**PRZESTROGA**

W przypadku ścian zawierających metalowe ramy lub płyty należy w otworach przelotowych stosować kanały przelotowe i zaślepki, aby zapobiec przegrzewaniu się, porażeniu prądem elektrycznym lub pożarowi.

**UWAGA**

Wolne przestrzenie wokół rur i kanałów należy wypełnić uszczelniaczem (nie należy do wyposażenia), aby zapobiec wyciekom wody.

- 1 Przewierć przez ścianę otwór o średnicy 65 mm, biegnący w dół ku stronie zewnętrznej.
- 2 Wsuń do otworu kanał przelotowy.
- 3 Wsuń do kanału zaślepkę.

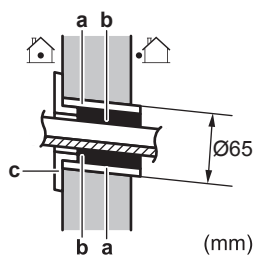

- a Kanał przelotowy w ścianie
b Kit
c Pokrywa otworu przelotowego

- 4 Po zakończeniu montażu przewodów elektrycznych, przewodów czynnika chłodniczego i przewodów odprowadzających skropliny uszczelnij kitem szczelinę w ścianie.

6.3.3 Usuwanie osłony otworu na przewód



INFORMACJA

Podłączenie przewodu czynnika po prawej stronie, po prawej stronie u dołu lub po lewej stronie u dołu WYMAGA usunięcia osłony otworu na przewód.

- 1 Odetnij osłonę otworu na przewód z wnętrza kratki przedniej za pomocą piły ramkowej.

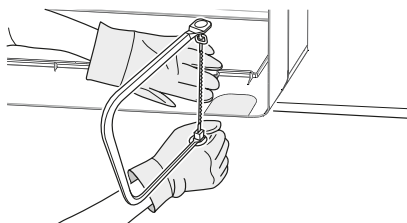

- 2 Usuń zadziory wzdłuż przekroju za pomocą półokrągłego pilnika.

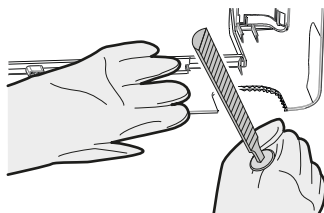

UWAGA

NIE używać szczypiec do zdejmowania osłony otworu na przewód, ponieważ spowoduje to uszkodzenie przedniej kratki.

6.4 Podłączanie przewodów odprowadzania skroplin

W tym rozdziale

6.4.1	Wskazówki ogólne.....	30
6.4.2	Podłączanie przewodu z prawej strony, z prawej strony od tyłu lub z prawej strony od dołu.....	32
6.4.3	Podłączanie przewodu z lewej strony, z lewej strony od tyłu lub z lewej strony od dołu.....	32
6.4.4	Sprawdzanie, czy nie ma wycieków wody.....	33

6.4.1 Wskazówki ogólne

- **Długość przewodów.** Przewody do odprowadzania skroplin powinny być jak najkrótsze.

- **Rozmiar przewodów.** Jeśli konieczne jest przedłużenie węża do odprowadzania skroplin lub konieczny jest kanał przelotowy skroplin, należy użyć odpowiednich elementów odpowiadających końcówkom węża.

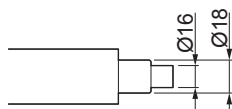
**UWAGA**

- Zainstalować wąż do odprowadzania skroplin ze spadkiem.
- Syfony są NIEDOZWOLONE.
- Końca węża NIE należy wkładać do wody.

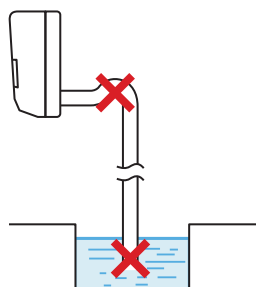

- **Przedłużenie węża do odprowadzania skroplin.** Aby przedłużyć wąż do odprowadzania skroplin, należy użyć węża o średnicy wewnętrznej $\text{Ø}16$ mm (nie należy do wyposażenia). NALEŻY PAMIĘTAĆ, aby na część wewnętrzną przedłużenia węża założyć otulinę termoizolacyjną.

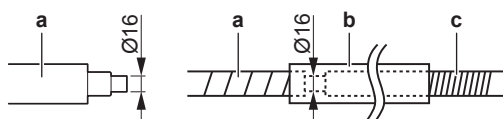

- a Wąż do odprowadzania skroplin dostarczony z urządzeniem wewnętrznym
- b Otulina termoizolacyjna (nie należy do wyposażenia)
- c Przedłużenie węża do odprowadzania skroplin

- **Sztywna rura z polichlorku winylu.** Podczas podłączania sztywnej rury z polichlorku winylu (nominalna średnica $\text{Ø}13$ mm) bezpośrednio do węża do odprowadzania skroplin należy użyć kielicha na skropliny (nominalna średnica $\text{Ø}13$ mm) (nie należy do wyposażenia).

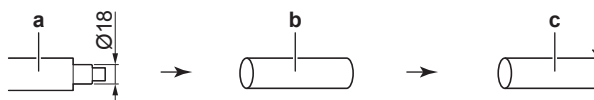

- a Wąż do odprowadzania skroplin dostarczony z urządzeniem wewnętrznym
- b Króciec do odprowadzania skroplin o średnicy nominalnej $\text{Ø}13$ mm (nie należy do wyposażenia)
- c Sztywna rura z polichlorku winylu (nie należy do wyposażenia)

- **Kondensacja.** Należy zastosować środki zapobiegające kondensacji. Wszystkie przewody odprowadzenia skroplin w budynku należy zaizolować.

- 1 Włożyć wąż do odprowadzania skroplin do przewodu na skropliny w sposób przedstawiony na rysunku, tak aby NIE został wyciągnięty z przewodu na skropliny.

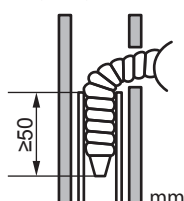

6.4.2 Podłączenie przewodu z prawej strony, z prawej strony od tyłu lub z prawej strony od dołu

**INFORMACJA**

Fabrycznie przewody są prowadzone po prawej stronie. W celu poprowadzenia ich po lewej stronie wyjmij przewody z prawej strony i zamocuj je po lewej stronie.

- 1 Przymocuj wąż do odprowadzania skroplin za pomocą winylowej taśmy klejącej u dołu przewodów czynnika chłodniczego.
- 2 Owiń wąż do odprowadzania skroplin i przewody czynnika chłodniczego taśmą izolacyjną.

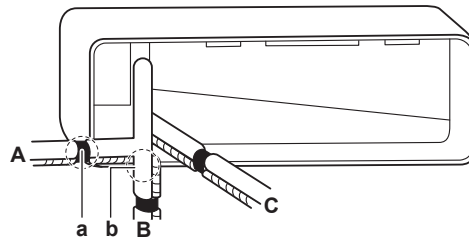

- A Prowadzenie przewodów z prawej strony
- B Prowadzenie przewodów z prawej strony od dołu
- C Prowadzenie przewodów z prawej strony od tyłu
- a Zdejmij osłonę otworu w tym miejscu, jeśli przewody mają być prowadzone z prawej strony
- b Zdejmij osłonę otworu w tym miejscu, jeśli przewody mają być prowadzone z prawej strony od dołu

6.4.3 Podłączenie przewodu z lewej strony, z lewej strony od tyłu lub z lewej strony od dołu

**INFORMACJA**

Fabrycznie przewody są prowadzone po prawej stronie. W celu poprowadzenia ich po lewej stronie wyjmij przewody z prawej strony i zamocuj je po lewej stronie.

- 1 Wyjmij śruby mocujące izolację po prawej stronie, aby wyjąć wąż do odprowadzania skroplin.
- 2 Wyjmij korek odpływowy po lewej stronie i załóż go po prawej stronie.

**UWAGA**

Podczas wkładania korka spustowego NIE należy stosować oleju smarującego (oleju sprężarkowego). Korek odpływowy może ulec uszkodzeniu i spowodować wyciek skroplin z korka.

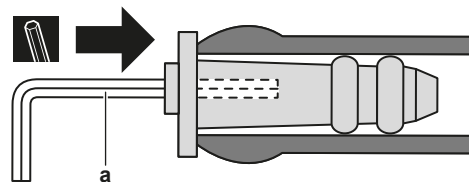

- a Klucz sześciokątny, 4 mm

- 3 Włóż wąż do odprowadzania skroplin po lewej stronie i zamocuj go za pomocą śruby mocującej; w przeciwnym razie może dojść do wycieku wody.

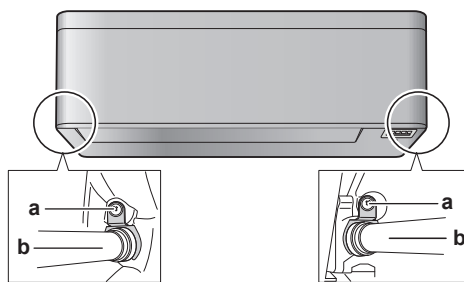

- a Śruba do mocowania izolacji
- b Wąż do odprowadzania skroplin

- 4** Za pomocą winylowej taśmy klejącej przymocuj wąż do odprowadzania skroplin od dołu przewodów czynnika chłodniczego.

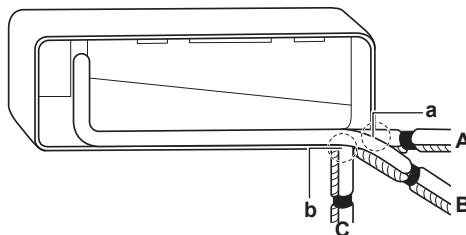

- A Prowadzenie przewodów z lewej strony
- B Prowadzenie przewodów z lewej strony od tyłu
- C Prowadzenie przewodów z lewej strony od dołu
- a Zdejmij osłonę otworu w tym miejscu, jeśli przewody mają być prowadzone z lewej strony
- b Zdejmij osłonę otworu w tym miejscu, jeśli przewody mają być prowadzone z lewej strony od dołu

6.4.4 Sprawdzenie, czy nie ma wycieków wody

- 1** Wymij filtry powietrza.
- 2** Powoli nalej około 1 l wody na tacę skroplin i upewnij się, że nie występują wycieki.

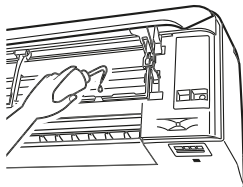

7 Montaż przewodów rurowych

W tym rozdziale

7.1	Przygotowanie przewodów rurowych czynnika chłodniczego	34
7.1.1	Wymagania dotyczące przewodów czynnika chłodniczego.....	34
7.1.2	Izolacja przewodów czynnika chłodniczego	35
7.2	Podłączanie przewodów czynnika chłodniczego	35
7.2.1	Podłączanie przewodów czynnika chłodniczego.....	35
7.2.2	Środki ostrożności przy podłączaniu przewodów czynnika chłodniczego	36
7.2.3	Wytyczne pomocne przy podłączaniu przewodów czynnika chłodniczego	37
7.2.4	Wskazówki dotyczące wyginania przewodów rurowych	37
7.2.5	Wykonanie kielichowania rury.....	38
7.2.6	Podłączanie przewodów czynnika chłodniczego do urządzenia wewnętrznego.....	38
7.2.7	Próba szczelności połączeń przewodów rurowych po napełnieniu czynnikiem chłodniczym	39

7.1 Przygotowanie przewodów rurowych czynnika chłodniczego

7.1.1 Wymagania dotyczące przewodów czynnika chłodniczego



PRZESTROGA

Przewody i połączenia systemu split powinny być wykonane z użyciem połączeń stałych w miejscach przebywania ludzi, z wyjątkiem połączeń bezpośrednich między urządzeniem wewnętrznym a rurociągami.



UWAGA

Przewody rurowe i inne podzespoły pod ciśnieniem powinny być przystosowane do danego czynnika chłodniczego. W przypadku przewodów czynnika należy stosować rury miedziane bez szwu, z miedzi beztlenowej odtlenione kwasem fosforowym.



INFORMACJA

Należy również zapoznać się ze środkami ostrożności i wymogami zawartymi w rozdziale "2 Ogólne środki ostrożności" ▶ 7).

- Ilość obcych substancji wewnątrz przewodów (w tym olejów używanych przy produkcji) nie może przekraczać 30 mg/10 m.

Średnica przewodów czynnika chłodniczego

Należy zastosować te same średnice, co dla urządzeń zewnętrznych:

Klasa	Zewnętrzna średnica przewodu rurowego (mm)	
	Przewód cieczowy	Przewód gazowy
15~42	Ø6,4	Ø9,5
50	Ø6,4	Ø12,7

Materiał przewodów czynnika chłodniczego

Materiał przewodów rurowych

Rury bez szwu z miedzi beztlenowej odtlenionej kwasem fosforowym

Połączenia kielichowe

Stosować tylko przewody ze stopów wyżarzonych.

Stopień odpuszczenia i grubość ścianki przewodu

Średnica zewnętrzna (Ø)	Stopień odpuszczenia	Grubość (t) ^(a)	
6,4 mm (1/4")	Odpężone (O)	≥0,8 mm	
9,5 mm (3/8")			
12,7 mm (1/2")			

^(a) W zależności od obowiązujących przepisów oraz maksymalnego ciśnienia roboczego urządzenia (zobacz "PS High" na tabliczce znamionowej urządzenia) mogą być wymagane przewody o większej grubości.

7.1.2 Izolacja przewodów czynnika chłodniczego

- Jako izolacji należy użyć pianki polietylenowej:
 - o współczynniku przenikalności cieplnej od 0,041 do 0,052 W/mK (od 0,035 do 0,045 kcal/mh°C)
 - o odporności na działanie ciepła przynajmniej 120°C
- Grubość izolacji:

Średnica zewnętrzna rury (Ø _p)	Średnica wewnętrzna izolacji (Ø _i)	Grubość izolacji (t)
6,4 mm (1/4")	8~10 mm	≥10 mm
9,5 mm (3/8")	12~15 mm	≥13 mm
12,7 mm (1/2")	14~16 mm	≥13 mm



Jeśli temperatura przekracza 30°C, a wilgotność względna przekracza 80%, to materiały uszczelniające powinny mieć grubość co najmniej 20 mm, aby zapobiec kondensacji na powierzchni izolacji.

7.2 Podłączanie przewodów czynnika chłodniczego

7.2.1 Podłączanie przewodów czynnika chłodniczego

Przed podłączeniem przewodów czynnika chłodniczego

Należy upewnić się, że urządzenia zewnętrzne i wewnętrzne są zamontowane.

Typowa kolejność prac

Podłączanie przewodów czynnika chłodniczego obejmuje między innymi:

- Podłączanie przewodów czynnika chłodniczego do urządzenia wewnętrznego
- Podłączanie przewodów czynnika chłodniczego do urządzenia zewnętrznego
- Izolowanie przewodów czynnika chłodniczego
- Należy pamiętać o wytycznych dotyczących:
 - Zginania przewodów rurowych
 - Końcówek połączeń kielichowych
 - Stosowania zaworów odcinających

7.2.2 Środki ostrożności przy podłączaniu przewodów czynnika chłodniczego



INFORMACJA

Należy również zapoznać się ze środkami ostrożności i wymogami zawartymi w następujących rozdziałach:

- "2 Ogólne środki ostrożności" [▶ 7]
- "7.1 Przygotowanie przewodów rurowych czynnika chłodniczego" [▶ 34]



NIEBEZPIECZEŃSTWO: RYZYKO POPARZENIA/ODMROŻENIA



UWAGA

- Należy stosować nakrętki dołączone do urządzenia.
- Aby uniknąć wycieków gazu, posmaruj TYLKO wewnętrzną powierzchnię nakrętki olejem sprężarkowym. Użyj oleju sprężarkowego dla czynnika R32 (FW68DA).
- NIE używać złązek ponownie.



UWAGA

- Na części kielichowej NIE NALEŻY stosować oleju mineralnego.
- Aby zagwarantować odpowiednio długi czas eksploatacji, do urządzenia z czynnikiem R32 NIE NALEŻY nigdy podłączać suszarki. Medium suszące może się rozpuścić i uszkodzić system.



UWAGA

Podłączając przewody czynnika chłodniczego, należy brać pod uwagę następujące środki ostrożności:

- Unikać sytuacji, w których do układu chłodniczego mogą dostać się substancje inne niż dany czynnik chłodniczy (takie jak np. powietrze).
- Uzupełniać wyłącznie czynnikiem R32.
- Przy instalacji używać narzędzi (np. przewodów pomiarowych) stosowanych wyłącznie w układach R32, zapewni to odporność na wysokie ciśnienie i zapobiegnie przedostaniu się do układu obcych substancji (np. olejów mineralnych lub wilgoci).
- Rury należy instalować tak, by NIE były narażone na naprężenia mechaniczne.
- NIE NALEŻY pozostawiać przewodów rurowych bez nadzoru w miejscu montażu. Jeśli montaż NIE zostanie wykonany w ciągu 1 dnia, przewody rurowe należy zabezpieczyć zgodnie z opisem w poniższej tabeli przed przedostawaniem się do nich zanieczyszczeń, wilgoci lub pyłu.
- Należy zachować ostrożność podczas prowadzenia rur miedzianych przez ściany (zobacz rysunek poniżej).

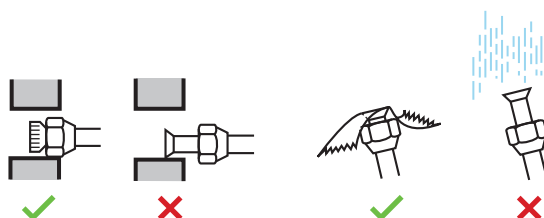

Urządzenie	Okres instalacji	Sposób zabezpieczenia
Urządzenie zewnętrzne	>1 miesiąc	Zacisnąć przewód
	<1 miesiąc	Zacisnąć przewód lub owinąć go taśmą
Urządzenie wewnętrzne	Niezależnie od okresu	

**UWAGA**

NIE OTWIERAJ zaworu odcinającego czynnika chłodniczego przed sprawdzeniem instalacji chłodniczej. W przypadku konieczności uzupełnienia środka chłodniczego zaleca się otwarcie zaworu odcinającego środka chłodniczego po uzupełnieniu.

7.2.3 Wytyczne pomocne przy podłączaniu przewodów czynnika chłodniczego

Podczas podłączania rur należy wziąć pod uwagę następujące wskazówki:

- Podczas zakładania nakrętki należy pokryć wewnętrzną powierzchnię kielicha olejem eterycznym lub estrowym. Przed mocnym dokręceniem należy ręcznie dokręcić 3 lub 4 obrotami.

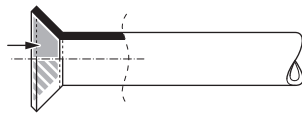

- Podczas odkręcania nakrętki należy zawsze korzystać jednocześnie z 2 kluczy.
- Do przykręcania nakrętki podczas podłączania rur należy ZAWSZE używać klucza płaskiego i dynamometrycznego. Ma to na celu zapobieżenie pękaniu i wyciekom.

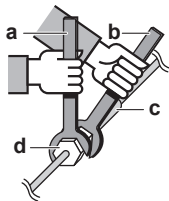

- a Klucz dynamometryczny
- b Klucz płaski
- c Złączka rur
- d Nakrętka

Rozmiar przewodu (mm)	Moment dokręcania (N•m)	Wymiary kielicha (A) (mm)	Kształt kielicha (mm)
∅6,4	15~17	8,7~9,1	
∅9,5	33~39	12,8~13,2	
∅12,7	50~60	16,2~16,6	

7.2.4 Wskazówki dotyczące wyginania przewodów rurowych

Do zginania rur należy używać giętarek. Wszystkie wygięcia przewodów powinny być możliwie łagodne (promień wygięcia powinien wynosić 30~40 mm lub więcej).

7.2.5 Wykonanie kielichowania rury



PRZESTROGA

- Niedokładne wykonanie połączenia kielichowego może spowodować wydostawanie się czynnika chłodniczego w postaci gazowej.
- NIE używaj ponownie kielichów. Używaj nowych kielichów, aby zapobiec wyciekom gazu chłodniczego.
- Należy użyć nakrętek połączeń kielichowych dołączonych do urządzenia. Zastosowanie innych nakrętek może spowodować wyciek gazu czynnika chłodniczego.

- 1 Przetnij rurę przecinakiem.
- 2 Usuń zadziory, trzymając rurę uciętym końcem w dół, tak aby resztki materiału NIE wpadły do jej wnętrza.

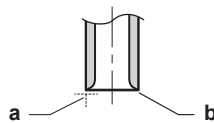

- a Tnij dokładnie prostopadle.
- b Usuń zadziory.

- 3 Zdejmij nakrętkę z zaworu odcinającego i załóż ją na rurę.
- 4 Rozszerz rurę. Ustaw dokładnie w pozycji przedstawionej na rysunku.

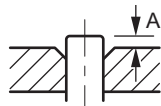

	Narzędzie do kielichowania dla R32 (typ sprzęgłowy)	Zwykłe narzędzie do poł. kielichowych	
		Typ sprzęgłowy (typ Ridgid)	Typ nakrętki motylkowej (typ Imperial)
A	0~0,5 mm	1,0~1,5 mm	1,5~2,0 mm

- 5 Sprawdź, czy połączenie kielichowe jest prawidłowo wykonane.

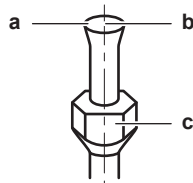

- a Powierzchnia wewnętrzna rozszerzenia MUSI być pozbawiona wad.
- b Koniec rury MUSI być równomiernie rozszerzony — kielich musi mieć kształt idealnego okręgu.
- c Pamiętaj, aby założyć nakrętkę.

7.2.6 Podłączanie przewodów czynnika chłodniczego do urządzenia wewnętrznego



A2L

OSTRZEŻENIE: MATERIAŁ UMIARKOWANIE ŁATWOPALNY

Czynnik chłodniczy używany w urządzeniu jest umiarkowanie palny.

- **Długość przewodów.** Przewody czynnika chłodniczego powinny być jak najkrótsze.
- 1 Przewody rurowe czynnika chłodniczego należy podłączyć do urządzenia, stosując **połączenia kielichowe**.

- Owiń połączenia przewodu czynnika chłodniczego taśmą winylową, tak by sąsiednie zwoje zachodziły na siebie na co najmniej połowę szerokości. Szczelina osłony termoizolacyjnej rury powinna być zwrócona do góry. Nie należy zbyt ciasno owijać połączeń taśmą.

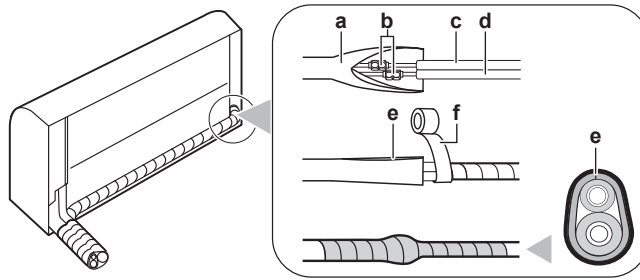

- a Osłona termoizolacyjna rury (po stronie urządzenia wewnętrznego)
- b Połączenia kielichowe
- c Przewód cieczowy (z izolacją) (nie należy do wyposażenia)
- d Przewód gazowy (z izolacją) (nie należy do wyposażenia)
- e Szczelina osłony termoizolacyjnej rury zwrócona do góry
- f Taśma winylowa (nie należy do wyposażenia)

- Przewody czynnika chłodniczego, elektryczny przewód łączący i wąż na skropliny przy urządzeniu wewnętrznym należy **zaizolować**: Zob. "9.1 Izolowanie przewodów skroplin, przewodów czynnika chłodniczego i kabla połączeniowego" [▶ 46].



UWAGA

Zaizoluj wszystkie przewody czynnika chłodniczego. Na rurach nieosłoniętych mogą tworzyć się skropliny.

7.2.7 Próba szczelności połączeń przewodów rurowych po napełnieniu czynnikiem chłodniczym

- Przeprowadź próby szczelności zgodnie z opisem w instrukcji montażu urządzenia zewnętrznego.
- Napełnij układ czynnikiem chłodniczym.
- Sprawdź, czy po napełnieniu nie występują wycieki czynnika chłodniczego (patrz niżej).

Próby szczelności połączeń wewnętrznych przewodów rurowych czynnika chłodniczego

- Należy stosować metodę weryfikacji szczelności o czułości minimalnej 5 g czynnika/rok. Przy próbach szczelności należy stosować ciśnienie równe co najmniej 0,25 razy maksymalne ciśnienie robocze (pozycja "PS High" (Wysokie ciśnienie) na tabliczce znamionowej urządzenia).

W przypadku wykrycia nieszczelności

- Odessij czynnika chłodniczy, napraw połączenie i powtórz próbę.

8 Instalacja elektryczna

W tym rozdziale

8.1	Informacje o podłączeniu okablowania elektrycznego.....	40
8.1.1	Środki ostrożności dotyczące podłączania przewodów elektrycznych.....	40
8.1.2	Wytyczne dotyczące podłączania przewodów elektrycznych.....	41
8.1.3	Specyfikacja standardowych elementów elektrycznych.....	43
8.2	Podłączenie okablowania elektrycznego do urządzenia wewnętrznego.....	43
8.3	Podłączenie akcesoriów opcjonalnych (przewodowy interfejs do komunikacji z użytkownikiem, centralny interfejs do komunikacji z użytkownikiem itp.).....	45

8.1 Informacje o podłączaniu okablowania elektrycznego

Przed podłączeniem okablowania elektrycznego

Upewnij się, że przewód czynnika chłodniczego jest podłączony i sprawdzony.

Typowa kolejność prac

Podłączanie okablowania elektrycznego składa się zwykle z następujących etapów:

- 1 Upewnienie się, że układ zasilania jest zgodny z danymi technicznymi urządzeń.
- 2 Podłączenie przewodów elektrycznych do urządzenia zewnętrznego.
- 3 Podłączenie okablowania elektrycznego do urządzenia wewnętrznego.
- 4 Podłączenie przewodów zasilających.

8.1.1 Środki ostrożności dotyczące podłączania przewodów elektrycznych

 **NIEBEZPIECZEŃSTWO: RYZYKO PORAŻENIA PRĄDEM ELEKTRYCZNYM**

 **OSTRZEŻENIE**

- Okablowanie MUSI być wykonane przez autoryzowanego elektryka i MUSI być zgodne przepisami krajowymi.
- Połączenia elektryczne należy podłączać do okablowania stałego.
- Wszystkie komponenty nabyte na miejscu oraz cała instalacja elektryczna MUSZA być zgodne z obowiązującymi przepisami.

 **OSTRZEŻENIE**

Jako przewody zasilające ZAWSZE należy używać przewodów wielożyłowych.

 **INFORMACJA**

Należy również zapoznać się ze środkami ostrożności i wymogami zawartymi w rozdziale "2 Ogólne środki ostrożności" [▶ 7].

 **INFORMACJA**

Należy również zapoznać się z rozdziałem "8.1.3 Specyfikacja standardowych elementów elektrycznych" [▶ 43].

**OSTRZEŻENIE**

- Niepodłączenie lub nieprawidłowe podłączenie fazy N spowoduje uszkodzenie urządzenia.
- Należy zapewnić dobre uziemienie. NIE NALEŻY uziemiać urządzenia do rur, ochronnika przepięciowego lub uziemienia telefonicznego. Nieprawidłowe uziemienie może być przyczyną porażenia elektrycznego.
- Należy zainstalować wymagane bezpieczniki lub wyłączniki automatyczne.
- Kable elektryczne należy zamocować za pomocą opasek, aby NIE stykały się z rurami, zwłaszcza po stronie wysokiego ciśnienia, ani z ostrymi krawędziami.
- NIE należy instalować kondensatora przyspieszającego fazę, ponieważ urządzenie jest wyposażone w inwerter. Kondensator przyspieszający fazę zmniejszy wydajność i może spowodować wypadki.

**OSTRZEŻENIE**

Jeśli przewód sieciowy jest uszkodzony, MUSI zostać wymieniony przez producenta, przedstawiciela jego serwisu lub osobę o podobnych kwalifikacjach, aby uniknąć zagrożenia.

**OSTRZEŻENIE**

NIE należy przedłużać przewodu zasilającego ani połączeniowego za pomocą złączy przewodów, zacisków, przewodów z naprawioną izolacją, przedłużaczy.

Mogą one doprowadzić do przegrzania, porażenia prądem elektrycznym lub pożaru.

**OSTRZEŻENIE**

NIE podłączać przewodu zasilającego do urządzenia wewnętrznego. Może to spowodować porażenie prądem elektrycznym lub pożar.

**OSTRZEŻENIE**

- NIE należy instalować w urządzeniu podzespołów elektrycznych zakupionych u lokalnych sprzedawców.
- NIE należy tworzyć odgałęzienia przewodu zasilającego pompy skroplin itp. od listwy zaciskowej. Może to spowodować porażenie prądem elektrycznym lub pożar.

**OSTRZEŻENIE**

Okablowanie łączące powinno znajdować się z dala od przewodów miedzianych bez izolacji termicznej; przewody tego typu mogą być bardzo gorące.

8.1.2 Wytyczne dotyczące podłączania przewodów elektrycznych

**UWAGA**

Zalecamy używanie przewodów litych (jednożyłowych). W przypadku stosowania skrętki należy lekko skręcić żyły, aby uformować końcówkę przewodu do bezpośredniego użycia w zacisku, lub do włożenia w okrągłą końcówkę zaciskową.

Przygotowanie przewodu w postaci skrętki do instalacji

Sposób 1: Skręcanie przewodu

- 1 Usuń izolację (20 mm) z przewodów.
- 2 Nieznacznie skręć końcówki przewodów, aby utworzyć połączenie podobne do litych przewodów.

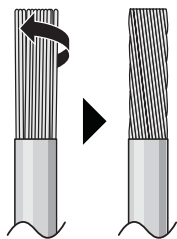

Sposób 2: Zastosowanie okrągłej końcówki zaciskowej (zalecane)

- 1 Ściągnij izolację z przewodów i nieznacznie skręć koniec każdego przewodu.
- 2 Załóż okrągłą końcówkę zaciskową na koniec przewodu. Umieść okrągłą końcówkę zaciskową na przewodzie, aż do nieodstronionej części, a następnie zamocować odpowiednim narzędziem.

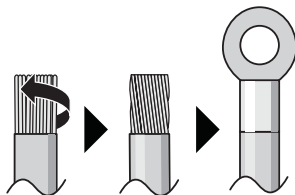

Podczas instalacji przewodów należy użyć następujących metod:

Typ przewodu	Sposób montażu
Przewód jednożyłowy Lub Skrętka z połączeniem podobnym do przewodów litych	<p>a Zawinięty przewód (jednożyłowy lub skrętka) b Śruba c Podkładka płaska</p>
Przewód linkowy z okrągłą końcówką zaciskową	<p>a Zacisk b Śruba c Podkładka płaska ✓ Dozwolone ✗ NIEDOZWOLONE</p>

- Przewód uziemiający między zaciskiem do przewodów a zaciskiem złącza musi być dłuższy od pozostałych.



8.1.3 Specyfikacja standardowych elementów elektrycznych

Podzespół		
Przewód połączeniowy (urządzenie wewnętrzne ↔ urządzenie zewnętrzne)	Napięcie	220~240 V
	Rozmiar przewodu	Używać wyłącznie przewodów zgodnych z normami zharmonizowanymi, z podwójną izolacją, odpowiednich do przewidzianego napięcia Przewód 4-żyłowy Minimalny przekrój: 1,5 mm ²
Wyłącznik różnicowo-prądowy / detektor prądu upływowego do ziemi z wyłącznikiem	MUSI być zgodny z krajowymi przepisami dotyczącymi instalacji elektrycznych.	

8.2 Podłączenie okablowania elektrycznego do urządzenia wewnętrznego

**OSTRZEŻENIE**

NIE należy przedłużać przewodu zasilającego ani połączeniowego za pomocą złączy przewodów, zacisków, przewodów z naprawioną izolacją, przedłużaczy. Mogą one doprowadzić do przegrzania, porażenia prądem elektrycznym lub pożaru.

**OSTRZEŻENIE**

Należy przedsięwziąć odpowiednie środki, aby zapobiec wykorzystywaniu urządzenia jako schronienia przez małe zwierzęta. Małe zwierzęta w kontakcie z częściami elektrycznymi mogą spowodować awarię, powstanie dymu lub pożaru.

**UWAGA**

- Należy zachować odstęp między przewodami zasilającymi i przewodami połączeniowymi. Przewody połączeniowe i zasilające mogą się krzyżować, ale NIE mogą być prowadzone równolegle.
- W celu uniknięcia zakłóceń elektrycznych odległość między nimi powinna ZAWSZE wynosić co najmniej 50 mm.

Instalację elektryczną należy przygotować zgodnie z instrukcją montażu oraz krajowymi przepisami lub sztuką inżynierską.

- Umieść urządzenie wewnętrzne na zaczepach płyty montażowej. Należy skorzystać z oznaczeń "Δ".

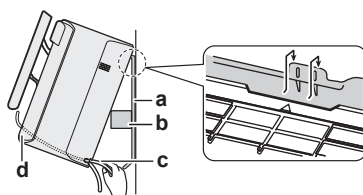

- a Płyta montażowa (należy do akcesoriów)
- b Element z materiału opakowania
- c Przewód połączeniowy
- d Kanał kablowy

**INFORMACJA**

Podeprzyj urządzenie elementem z materiału opakowania.

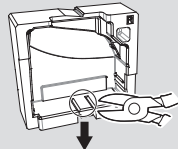
Przykład:

- 2 Otwórz panel przedni i pokrywę serwisową. Zob. "6.2 Otwieranie urządzenia" [▶ 25].
- 3 Poprowadź kabel połączeniowy z urządzenia zewnętrznego przez otwór w ścianie, z tyłu urządzenia wewnętrznego i od przodu.

Uwaga: Jeśli izolacja kabla połączeniowego została wcześniej usunięta, zabezpiecz końcówki taśmą izolacyjną.

- 4 Zagnij końcówkę kabla do góry.

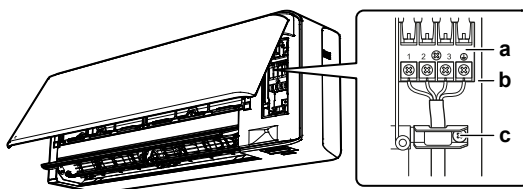

- a Listwa zaciskowa
- b Skrzynka podzespótów elektrycznych
- c Zacisk kablowy

- 5 Usuń izolację z końców przewodów na długości około 15 mm.
- 6 Dopasuj kolory przewodów do numerów zacisków na listwach zaciskowych urządzenia wewnętrznego, a następnie mocno przykręć przewody do odpowiednich zacisków.
- 7 Podłącz przewód uziemiający do odpowiedniego zacisku.
- 8 Pewnie przymocuj przewody do zacisków za pomocą śrub.
- 9 Pociągnij za przewody, aby upewnić się, że są pewnie podłączone, a następnie przymocuj wiązkę przewodów za pomocą zacisku.
- 10 Ułóż przewody w taki sposób, by dało się bez przeszkód zamknąć pokrywę, a następnie zamknij pokrywę serwisową.

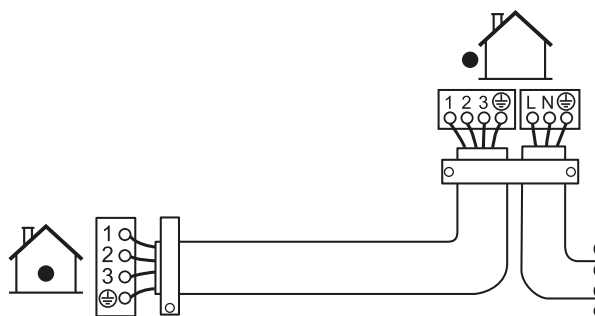

8.3 Podłączenie akcesoriów opcjonalnych (przewodowy interfejs do komunikacji z użytkownikiem, centralny interfejs do komunikacji z użytkownikiem itp.)

- 1 Zdejmij osłonę skrzynki elektrycznej (patrz "[6.2.5 Zdejmowanie osłony skrzynki elektrycznej](#)" [▶ 28]).
- 2 Podłącz kabel połączeniowy do złącza S21 i wyciągnij wiązkę w sposób pokazany na rysunku.

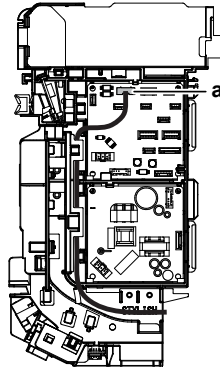

a Złącze S21

- 3 Załóż z powrotem osłonę skrzynki elektrycznej i przeciągnij wiązkę kabli dookoła, w sposób pokazany na rysunku powyżej.

9 Kończenie instalacji jednostki wewnętrznej

9.1 Izolowanie przewodów skroplin, przewodów czynnika chłodniczego i kabla połączeniowego

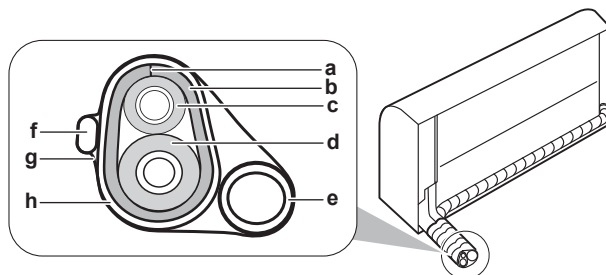

- a Szczelina
- b Osłona termoizolacyjna rury
- c Przewód cieczowy
- d Przewód gazowy
- e Przewód odprowadzania skroplin
- f Przewód połączeniowy
- g Taśma izolacyjna
- h Taśma winylowa

- 1 Po wykonaniu instalacji odprowadzania skroplin, instalacji czynnika chłodniczego i instalacji elektrycznej owinać przewody czynnika chłodniczego, kabel połączeniowy i wąż do odprowadzania skroplin taśmą izolacyjną. Kolejne zwoje powinny zachodzić na siebie na co najmniej połowę szerokości.

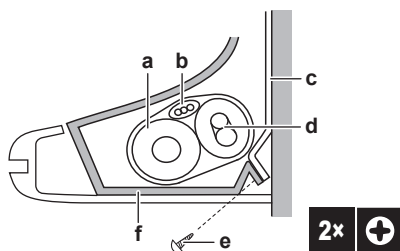

- a Wąż do odprowadzania skroplin
- b Przewód połączeniowy
- c Płyta montażowa (należy do akcesoriów)
- d Przewody czynnika chłodniczego
- e Śruba do mocowania urządzenia wewnętrznego M4 × 12L (należy do wyposażenia)
- f Dolny stelaż

9.2 Przekładanie przewodów przez otwór w ścianie

- 1 Poprowadź przewody czynnika chłodniczego wzdłuż oznaczeń na płycie montażowej.

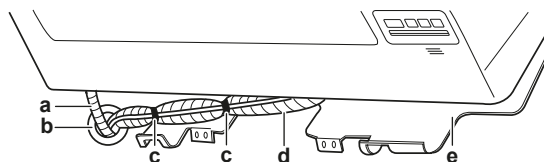

- a Wąż do odprowadzania skroplin
- b Uszczelnij ten otwór kitem lub uszczelniaczem
- c Winyłowa taśma klejąca
- d Taśma izolacyjna
- e Płyta montażowa (należy do akcesoriów)

**UWAGA**

- NIE zaginaj przewodów czynnika chłodniczego.
- NIE dociskaj przewodów czynnika chłodniczego do dolnego stelaża lub przedniej kratki.

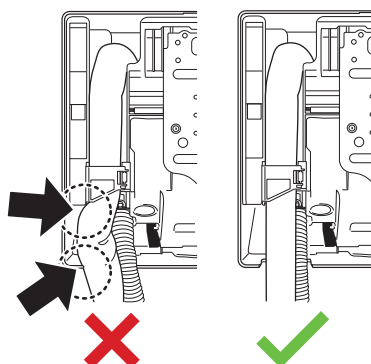

- 2 Przeprowadź wąż do odprowadzania skroplin i przewody czynnika chłodniczego przez otwór w ścianie i uszczelnij szpary kitem.

9.3 Montaż urządzenia na płycie montażowej

- 1 Umieść urządzenie wewnętrzne na zaczepach płyty montażowej. Należy skorzystać z oznaczeń "Δ".

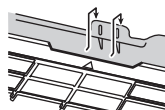

- 2 Pchnij obiema rękami dolny stelaż urządzenia, aby umieścić go na dolnych zaczepach płyty montażowej. Upewnij się, czy przewody NIE są ściśnięte.

Uwaga: Zwrócić uwagę, aby kabel połączeniowy NIE zaczepiał o urządzenie wewnętrzne.

- 3 Pchnij obiema rękami dolną krawędź urządzenia wewnętrznego, aby umieścić je na zaczepach płyty montażowej.
- 4 Przykręć urządzenie wewnętrzne do płyty montażowej za pomocą 2 śrub mocujących urządzenie wewnętrzne M4×12L (należą do wyposażenia).

9.4 Zamykanie urządzenia

9.4.1 Ponowne zakładanie przedniej kratki

- 1 Zamontuj przednią kratkę i mocno zaczerp 3 górne zaczepy.
- 2 Dokręć 2 śruby i ponownie załóż obie zaślepki.
- 3 Ponownie zamontuj klapę.
- 4 Włóż wiązkę przewodów do złącza i zabezpiecz ją za pomocą zacisku.
- 5 Zamknij panel przedni. Zob. "9.4.4 Zamykanie przedniego panelu" [▶ 48].

9.4.2 Zamykanie pokrywy serwisowej

- 1 Zamocuj pokrywę serwisową w pierwotnym położeniu na urządzeniu.
- 2 Przykręć 1 śrubę z powrotem do pokrywy serwisowej.



UWAGA

Zamykając pokrywę serwisową, należy uważać, by NIE przykręcać jej z momentem większym niż 1,4 (±0,2) N•m.

9.4.3 Ponowne zakładanie przedniego panelu

- 1 Załóż panel przedni.
- 2 Dopasuj ośkę po prawej stronie do szczeliny i wepchnij ją do samego końca.
- 3 Popchnij lekko panel przedni w prawo, wyrównaj ośkę po lewej stronie ze szczeliną i wepchnij ją do samego końca.
- 4 Zamknij blokady po obu stronach.

9.4.4 Zamykanie przedniego panelu

- 1 Unieś panel przedni i wyjmij podpórkę z zaczepu mocującego.

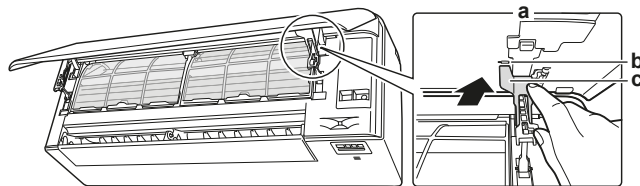

- a Tylna strona panelu przedniego
- b Zaczep mocujący
- c Podpórka

- 2 Zamknij panel przedni.

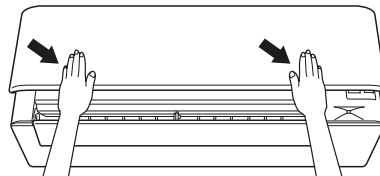

- 3 Delikatnie naciskaj panel przedni, aż do usłyszenia kliknięcia.

9.4.5 Zamontowanie osłon wkrętów

- 1 Otwórz panel przedni i podnieś klapkę.
- 2 Załóż obie osłony wkrętów (po 1 na każdej stronie).

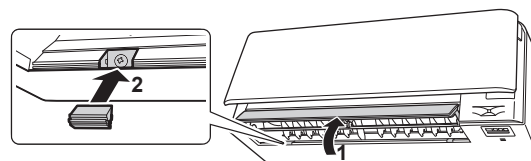

- 3 Ponownie umieść klapkę w pierwotnym położeniu i zamknij przedni panel.

10 Konfiguracja

10.1 Zmiana kanału dla odbiornika sygnału podczerwieni w urządzeniu wewnętrznym

Jeśli w 1 pomieszczeniu zamontowano 2 urządzenia wewnętrzne, można ustawić różne adresy dla 2 interfejsów do komunikacji z użytkownikiem.

- 1 Wyjmij pokrywę i baterie z interfejsu do komunikacji z użytkownikiem.
- 2 Usuń zworkę adresową J4.

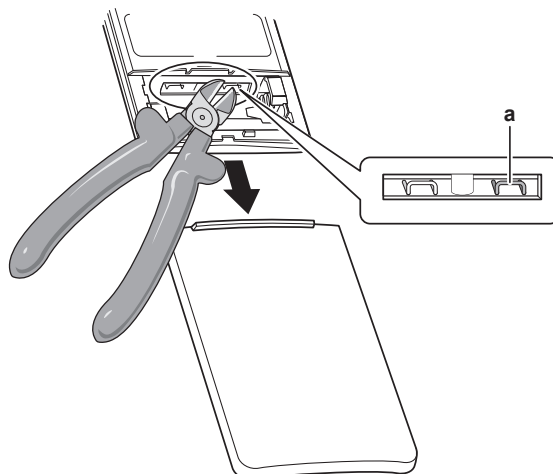





a Zworka adresowa J4



UWAGA

Należy uważać, aby podczas usuwania zworki adresowej NIE uszkodzić znajdujących się wokół części.

- 3 Włącz zasilanie.
- 4 Naciśnij jednocześnie przyciski  i .
- 5 Naciśnij , wybierz **R** i naciśnij .

Wynik: Lampka pracy zacznie migać.

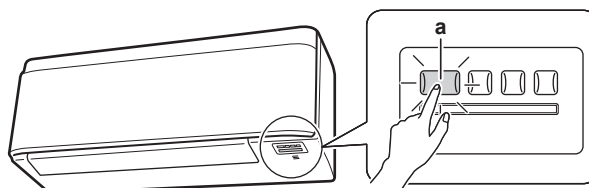

a Przełącznik urządzenia wewnętrznego ON/OFF i lampka pracy

- 6 Naciśnij przełącznik ON/OFF urządzenia wewnętrznego, kiedy lampka sygnalizacyjna pracy miga.

Zworka adresowa	Adres
Ustawienie fabryczne	1
Po obcięciu za pomocą szczypiec	2



INFORMACJA

Jeśli NIE można wprowadzić ustawień, kiedy lampka sygnalizacyjna pracy miga, powtórz procedurę ustawień od początku.

- 7 Po wykonaniu połączenia naciśnij przycisk  i przytrzymaj przez co najmniej 5 sekund.

Wynik: Interfejs do komunikacji z użytkownikiem powróci do poprzedniego ekranu.

11 Przekazanie do eksploatacji



UWAGA

Ogólna lista kontrolna przekazania do eksploatacji. Oprócz instrukcji dotyczących przekazania do eksploatacji w tym rozdziale, w serwisie internetowym Daikin Business Portal dostępna jest również ogólna lista kontrolna przekazania do eksploatacji (wymagane jest uwierzytelnianie).

Ogólna lista kontrolna przekazania do eksploatacji stanowi uzupełnienie do instrukcji zawartych w tym rozdziale i może być używana w charakterze wytycznych i szablonu protokołu z przekazania do eksploatacji i przekazania instalacji użytkownikowi.

11.1 Opis: Przekazanie do eksploatacji

W tym rozdziale opisano czynności, jakie należy wykonać, oraz informacje, jakie należy zgromadzić, w celu przekazania systemu do eksploatacji po jego zainstalowaniu.

Typowa kolejność prac

Rozruch składa się zwykle z następujących etapów:

- 1 Sprawdzenie "Listy kontrolnej przed przekazaniem do eksploatacji".
- 2 Wykonanie uruchomienia testowego systemu.

11.2 Lista kontrolna przed przekazaniem do eksploatacji

- 1 Po instalacji urządzenia należy wykonać poniższe kontrole.
- 2 Zamknąć urządzenie.
- 3 Włączyć zasilanie urządzenia.

<input type="checkbox"/>	Przeczytano pełne instrukcje instalacji zgodnie z opisem w przewodniku odniesienia dla instalatora .
<input type="checkbox"/>	Jednostki wewnętrzne są zainstalowane prawidłowo.
<input type="checkbox"/>	Jednostka zewnętrzna jest zainstalowana prawidłowo.
<input type="checkbox"/>	Wlot/wylot powietrza Należy sprawdzić, czy wlot i wylot powietrza z urządzenia NIE jest zatkany arkuszami papieru, kartonem lub innymi materiałami.
<input type="checkbox"/>	BRAK brakujących lub odwróconych faz.
<input type="checkbox"/>	Rury czynnika chłodniczego (gazowe i cieczowe) są izolowane termicznie.
<input type="checkbox"/>	Odprowadzenie skroplin Należy upewnić się, że skropliny są odprowadzane bez przeszkód. Możliwe konsekwencje: Skroplona woda może ściekać.
<input type="checkbox"/>	Układ jest prawidłowo uziemiony , a zaciski uziemienia zaciśnięte.
<input type="checkbox"/>	Bezpieczniki, wyłączniki lub lokalnie zainstalowane urządzenia ochronne są o wielkości i typie określonym w tym dokumencie i NIE zostały pominięte.
<input type="checkbox"/>	Napięcie zasilania odpowiada napięciu na tabliczce znamionowej urządzenia.
<input type="checkbox"/>	Określone przewody są używane do połączeń pomiędzy jednostkami .
<input type="checkbox"/>	Urządzenie wewnętrzne odbiera sygnały z interfejsu do komunikacji z użytkownikiem .

<input type="checkbox"/>	NIE ma luźnych połączeń ani uszkodzonych komponentów elektrycznych w skrzynce elektrycznej.
<input type="checkbox"/>	Opór izolacji sprężarki jest prawidłowy.
<input type="checkbox"/>	NIE ma uszkodzonych komponentów ani ściśniętych rur w środku jednostek wewnętrznych i zewnętrznych.
<input type="checkbox"/>	NIE ma wycieków czynnika chłodniczego .
<input type="checkbox"/>	Zainstalowane są rury właściwego rozmiaru i są one właściwie izolowane.
<input type="checkbox"/>	Zawory odcinające (gazowe i cieczone) w jednostce zewnętrznej są całkowicie otwarte.

11.3 Wykonanie uruchomienia testowego







Wymaganie wstępne: Zasilanie MUSI być w określonym zakresie.

Wymaganie wstępne: Testowanie można wykonać w trybie chłodzenia lub ogrzewania.

Wymaganie wstępne: Informacje na temat ustawiania temperatury, trybu pracy itp. podano w instrukcji obsługi urządzenia wewnętrznego.

- 1 W trybie chłodzenia wybierz najniższą możliwą do zaprogramowania temperaturę. W trybie ogrzewania wybierz najwyższą możliwą do zaprogramowania temperaturę. W razie potrzeby testowanie można wyłączyć.
- 2 Po zakończeniu testu ustaw normalną temperaturę. W trybie chłodzenia: 26~28°C, w trybie ogrzewania: 20~24°C.
- 3 Należy upewnić się, że wszystkie funkcje i części działają prawidłowo.
- 4 System przestaje działać po 3 minutach od wyłączenia urządzenia.

11.3.1 Próbne uruchomienie za pomocą bezprzewodowego pilota zdalnego sterowania

- 1 Naciśnij , aby włączyć system.
- 2 Naciśnij jednocześnie przyciski  i .
- 3 Naciśnij , wybierz  i naciśnij .

Wynik: Praca w trybie testowym zostanie automatycznie zatrzymana po około 30 minutach.

- 4 Aby zatrzymać pracę wcześniej, naciśnij przycisk .

12 Przekazanie użytkownikowi

Po zakończeniu uruchomienia testowego i potwierdzeniu, że urządzenie działa prawidłowo, należy przekazać użytkownikowi następujące informacje:

- Należy upewnić się, że użytkownik posiada dokumentację drukowaną oraz zalecić zachowanie jej na przyszłość. Należy poinformować użytkownika, że pełną dokumentację można znaleźć pod adresem URL podanym wcześniej w niniejszej instrukcji.
- Wyjaśnić użytkownikowi prawidłową obsługę systemu oraz kroki, jakie należy podjąć w przypadku problemów.
- Należy pokazać użytkownikowi, jak powinna przebiegać konserwacja urządzenia.

13 Utylizacja



UWAGA

NIE należy podejmować prób samodzielnego demontażu układu: demontaż układu, utylizacja czynnika chłodniczego, oleju oraz wszelkich innych elementów MUSZĄ przebiegać zgodnie z właściwymi przepisami. Urządzenia MUSZĄ być poddane obróbce przez wyspecjalizowaną stację w celu ponownego wykorzystania, recyklingu i odzysku.

14 Dane techniczne



















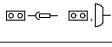

- **Podzbiór** najbardziej aktualnych danych technicznych jest dostępny w regionalnej witrynie WWW Daikin (ogólnodostępnej).
- **Kompletny zestaw** aktualnych danych technicznych jest dostępny w serwisie internetowym Daikin Business Portal (wymagane jest uwierzytelnienie).

14.1 Schemat elektryczny

Z urządzeniem dostarczany jest schemat elektryczny, który znajduje się po wewnętrznej prawej stronie przedniej kratki urządzenia wewnętrznego.

14.1.1 Ogólna legenda schematu okablowania elektrycznego

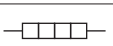
Informacje na temat zastosowanych części i ich numerów można znaleźć na schemacie elektrycznym na urządzeniu. Numeracja części bazuje na cyfrach arabskich uporządkowanych rosnąco dla kolejnych części, a w poniższym opisie jest opatrzona symbolem "*" w kodzie części.

Symbol	Znaczenie	Symbol	Znaczenie
	Wyłącznik		Uziemienie ochronne
			Uziemienie bezakłócenkowe
			Uziemienie ochronne (śruba)
	Połączenie		Prostownik
	Złącze		Złącze przekaźnika
	Uziemienie		Złącze zwierające
	Okablowanie w miejscu instalacji		Zacisk
	Bezpiecznik		Listwa zaciskowa
	Urządzenie wewnętrzne		Zacisk do przewodów
	Urządzenie zewnętrzne		Grzałka
	Wyłącznik różnicowoprądowy		

Symbol	Kolor	Symbol	Kolor
BLK	Czarny	ORG	Pomarańczowy
BLU	Niebieski	PNK	Różowy
BRN	Brązowy	PRP, PPL	Purpurowy
GRN	Zielony	RED	Czerwony
GRY	Szary	WHT	Biały
SKY BLU	Błękitny	YLW	Żółty

Symbol	Znaczenie
A*P	Płytki drukowane

Symbol	Znaczenie
BS*	Przycisk włączania/wyłączania, przełącznik pracy
BZ, H*O	Brzęczyk
C*	Kondensator
AC*, CN*, E*, HA*, HE*, HL*, HN*, HR*, MR*_A, MR*_B, S*, U, V, W, X*A, K*R_*, NE	Połączenie, złącze
D*, V*D	Dioda
DB*	Mostek diodowy
DS*	Przełącznik DIP
E*H	Grzałka
FU*, F*U, (charakterystyka — patrz płytką drukowaną wewnątrz urządzenia)	Bezpiecznik
FG*	Złącze (uziemia ramy)
H*	Wiązka
H*P, LED*, V*L	Lampka kontrolna, dioda elektroluminescencyjna (LED)
HAP	Dioda elektroluminescencyjna (serwisowa — zielona)
HIGH VOLTAGE	Wysokie napięcie
IES	Czujnik ruchu
IPM*	Inteligentny moduł zasilania
K*R, KCR, KFR, KHuR, K*M	Przełącznik magnetyczny
L	Faza
L*	Cewka
L*R	Dławik
M*	Silnik krokowy
M*C	Silnik sprężarki
M*F	Silnik wentylatora
M*P	Silnik pompy skroplin
M*S	Silnik ruchu wahadłowego
MR*, MRCW*, MRM*, MRN*	Przełącznik magnetyczny
N	Zero
n=*, N=*	Liczba przejść przez rdzeń ferrytowy
PAM	Modulacja amplitudy impulsów
PCB*	Płytką drukowaną
PM*	Moduł zasilania
PS	Zasilacz impulsowy

Symbol	Znaczenie
PTC*	Termistor PTC
Q*	Tranzystor bipolarny z izolowaną bramką (IGBT)
Q*C	Wyłącznik
Q*DI, KLM	Detektor prądu upływowego z wyłącznikiem
Q*L	Zabezpieczenie przed przeciążeniem
Q*M	Wyłącznik termiczny
Q*R	Wyłącznik różnicowoprądowy
R*	Rezystor
R*T	Termistor
RC	Odbiornik
S*C	Czujnik krańcowy
S*L	Wyłącznik pływakowy
S*NG	Czujnik szczelności instalacji
S*NPH	Czujnik ciśnienia (wysokie ciśnienie)
S*NPL	Czujnik ciśnienia (niskie ciśnienie)
S*PH, HPS*	Wyłącznik ciśnieniowy (wysokie ciśnienie)
S*PL	Wyłącznik ciśnieniowy (niskie ciśnienie)
S*T	Regulator temperatury
S*RH	Czujnik wilgotności
S*W, SW*	Przełącznik pracy
SA*, F1S	Ochronnik przepięciowy
SR*, WLU	Odbiornik sygnału
SS*	Przełącznik wyboru
SHEET METAL	Płyta mocująca listwy zaciskowej
T*R	Transformator
TC, TRC	Nadajnik
V*, R*V	Warystor
V*R	Mostek diodowy, Moduł zasilania tranzystora bipolarnego z izolowaną bramką (IGBT)
WRC	Bezprzewodowy pilot zdalnego sterowania
X*	Zacisk
X*M	Listwa zaciskowa (blok zaciskowy)
Y*E	Cewka elektronicznego zaworu rozprężnego

Symbol	Znaczenie
Y*R, Y*S	Cewka zaworu elektromagnetycznego zmiany kierunku przepływu
Z*C	Rdzeń ferrytowy
ZF, Z*F	Filtr przeciwzakłóceńowy

15 Słownik

Przedstawiciel

Dystrybutor (sprzedawca) produktu.

Autoryzowany instalator

Osoba dysponująca odpowiednimi kwalifikacjami technicznymi, uprawniona do montażu produktu.

Użytkownik

Osoba będąca właścicielem produktu i/lub obsługująca produkt.

Przepisy mające zastosowanie

Wszelkie dyrektywy europejskie, krajowe i lokalne, przepisy, uregulowania i/lub kodeksy obowiązujące dla danego produktu lub branży.

Firma serwisująca

Firma dysponująca odpowiednimi kwalifikacjami, uprawniona do prowadzenia lub koordynacji niezbędnego serwisu produktu.

Instrukcja montażu

Instrukcja obsługi przeznaczona specjalnie dla określonego produktu lub zastosowania, wyjaśniająca procedurę jego montażu, konfiguracji i konserwacji.

Instrukcja obsługi

Instrukcja montażu przeznaczona specjalnie dla określonego produktu lub zastosowania, wyjaśniająca procedury jego obsługi.

Instrukcja konserwacji

Instrukcja montażu przeznaczona specjalnie dla określonego produktu lub zastosowania, wyjaśniająca (w razie potrzeby) procedurę jego montażu, konfiguracji i/lub konserwacji.

Wyposażenie dodatkowe

Etykiety, instrukcje, arkusze informacyjne oraz sprzęt, które zostały dostarczone z produktem i które muszą być zamontowane zgodnie z instrukcjami przedstawionymi w dołączonej dokumentacji.

Wyposażenie opcjonalne

Wyposażenie wyprodukowane lub zatwierdzone przez Daikin, które może być łączone z produktem zgodnie z instrukcjami przedstawionymi w dołączonej dokumentacji.

Nie należy do wyposażenia

Elementy, które NIE zostały wyprodukowane przez Daikin, a mogą być łączone z produktem zgodnie z instrukcjami przedstawionymi w dołączonej dokumentacji.

DAIKIN INDUSTRIES CZECH REPUBLIC s.r.o.

U Nové Hospody 1155/1, 301 00 Plzeň Skvrňany, Czech Republic

DAIKIN EUROPE N.V.

Zandvoordestraat 300, B-8400 Oostende, Belgium

4P518023-15W 2026.03

Copyright 2023 Daikin