



Download the
ONECTA app

STAND BY ME
Discover our service offer



Instrukcja obsługi

Klimatyzatory R32 typu Split



ATXF25G5V1B
ATXF35G5V1B

Instrukcja obsługi
Klimatyzatory R32 typu Split

polski

Spis treści

1	Informacje o dokumentacji	2
1.1	Informacje na temat tego dokumentu	2
2	Instrukcje bezpieczeństwa dla użytkownika	2
2.1	Informacje ogólne	3
2.2	Instrukcje dotyczące bezpiecznej eksploatacji	3
3	Informacje dotyczące systemu	5
3.1	Urządzenie wewnętrzne	5
3.1.1	Wyświetlacz urządzenia wewnętrznego	6
3.2	Informacje na temat interfejsu do komunikacji z użytkownikiem	6
3.2.1	Podzespoły: Bezprzewodowy pilot zdalnego sterowania	6
3.2.2	Status : LCD bezprzewodowego pilota zdalnego sterowania	6
3.2.3	Posługiwanie się bezprzewodowym pilotem zdalnego sterowania	7
3.2.4	Regulacja żaluzji (łopatek pionowych)	7
4	Przed przystąpieniem do eksploatacji	7
4.1	Montaż uchwyty do bezprzewodowego pilota zdalnego sterowania	7
4.2	Wkładanie baterii	7
4.3	Włączenie zasilania	7
5	Obsługa	7
5.1	Zakres pracy	7
5.2	Kiedy używać poszczególnych funkcji	8
5.3	Tryb pracy i nastawa temperatury	8
5.3.1	Włączanie/wyłączanie trybu pracy i ustawianie temperatury	8
5.3.2	Natężenie przepływu	9
5.3.3	Kierunek przepływu powietrza	9
5.3.4	Przepływ powietrza w trybie Comfort	9
5.3.5	Praca w trybie Powerful	10
5.3.6	Praca w trybie Econo	10
5.3.7	Włączanie/wyłączanie wyłącznika czasowego (ON/OFF TIMER)	10
5.4	Połączenie z bezprzewodową siecią LAN	11
5.4.1	Środki ostrożności podczas korzystania z bezprzewodowej sieci LAN	11
5.4.2	Instalacja aplikacji ONECTA	11
5.4.3	Konfigurowanie połączenia bezprzewodowego	11
6	Praca w trybie energooszczędnym	12
7	Czynności konserwacyjne i serwisowe	13
7.1	Omówienie: Czynności konserwacyjne i serwisowe	13
7.2	Czyszczenie urządzenia wewnętrznego i bezprzewodowego pilota zdalnego sterowania	13
7.3	Czyszczenie przedniego panelu	14
7.4	Czyszczenie filtrów powietrza	14
7.5	Zamykanie przedniego panelu	14
7.6	Przed dłuższą przerwą w eksploatacji należy wykonać następujące czynności	14
8	Rozwiązywanie problemów	15
8.1	Objawy, które NIE świadczą o niesprawności systemu	15
8.1.1	Objaw: Słychać szmer przypominający przepływ wody	15
8.1.2	Objaw: Słychać odgłos podmuchu wiatru	15
8.1.3	Objaw: Słychać odgłos tykania	15
8.1.4	Objaw: Słychać dźwięk gwizdania	15
8.1.5	Objaw: Słychać odgłosy klikania podczas pracy lub w czasie bezczynności urządzenia	15
8.1.6	Objaw: Słychać dźwięk terkotania	15
8.1.7	Objaw: Z urządzenia wydobywa się biała para (urządzenie wewnętrzne)	15

8.1.8	Objaw: Z urządzeń mogą wydobywać się nieprzyjemne zapachy	15
8.1.9	Objaw: Zewnętrzny wentylator obraca się, mimo że klimatyzator nie pracuje	15
8.2	Rozwiązywanie problemów w oparciu o kody błędów	15

9 Utylizacja 16

1 Informacje o dokumentacji

1.1 Informacje na temat tego dokumentu

Dziękujemy, że zdecydowali się Państwo na zakup tego produktu. Proszę:

- Dokumentację należy zachować na przyszłość.

Docelowi czytelnicy dokumentu

Użytkownik końcowy



INFORMACJA

Niniejsze urządzenie przeznaczone jest do użytku przez ekspertów lub przeszkolonych użytkowników w warsztatach, placówkach przemysłu lekkiego lub na farmach, bądź do użytku komercyjnego i w gospodarstwach domowych przez osoby niewykwalifikowane.

Zestaw dokumentacji

Niniejszy dokument jest częścią zestawu dokumentacji. Pełen zestaw składa się z następujących elementów:

- **Ogólne środki ostrożności:**
 - Instrukcje dotyczące bezpieczeństwa, które należy przeczytać przed rozpoczęciem obsługi systemu
 - Format: Papierowa (w opakowaniu urządzenia wewnętrznego)
- **Instrukcja obsługi:**
 - Szybki przewodnik podstawowej obsługi
 - Format: Papierowa (w opakowaniu urządzenia wewnętrznego)
- **Przewodnik referencyjny dla użytkownika:**
 - Szczegółowe instrukcje krok-po-kroku oraz podstawowe informacje dotyczące zastosowań podstawowych i zaawansowanych
 - Format: Pliki w postaci cyfrowej na stronie <https://www.daikin.eu>. Użyj funkcji wyszukiwania 🔍 aby znaleźć swój model.

Najnowsze wersje dostarczonej dokumentacji mogą być dostępne na regionalnej stronie internetowej firmy Daikin lub u instalatora.

Oryginał instrukcji opracowano w języku angielskim. Instrukcje we wszystkich pozostałych językach są tłumaczeniami instrukcji oryginalnej.

2 Instrukcje bezpieczeństwa dla użytkownika

Zawsze należy przestrzegać poniższych instrukcji bezpieczeństwa i przepisów.

2.1 Informacje ogólne

OSTRZEŻENIE

W przypadku braku pewności co do sposobu obsługi urządzenia należy skontaktować się z instalatorem.

OSTRZEŻENIE

To urządzenie może być obsługiwane przez dzieci w wieku lat 8 i więcej oraz osoby o obniżonej sprawności fizycznej, sensorycznej lub umysłowej, a także przez osoby bez specjalnej wiedzy i doświadczenia, pod warunkiem że nad ich bezpieczeństwem będzie czuwała osoba za nie odpowiedzialna lub zostaną one poinstruowane w zakresie bezpiecznego korzystania z urządzenia i powiadomione o związanych z tym zagrożeniach.

Należy dopilnować, aby dzieci NIE bawiły się urządzeniem.

Dzieci bez nadzoru NIE powinny czyścić urządzenia ani wykonywać przy nim czynności konserwacyjnych.

OSTRZEŻENIE

Aby uniknąć porażenia prądem elektrycznym lub pożaru:

- Urządzenia NIE należy zwilżać.
- Urządzenia NIE należy obsługiwać mokrymi rękoma.
- Na urządzeniu NIE należy umieszczać żadnych przedmiotów zawierających wodę.

PRZESTROGA

- Na urządzeniu NIE należy umieszczać żadnych przedmiotów czy innego sprzętu.
- NIE należy siadać, wspinać się ani stawać na urządzeniu.

- Urządzenia zostały oznaczone następującym symbolem:



Oznacza to, że urządzenia elektryczne i elektroniczne należy usuwać osobno, NIE zaś z niesegregowanymi odpadami z gospodarstw domowych. NIE NALEŻY podejmować prób

samodzielnego demontażu układu: demontaż układu, utylizacja czynnika chłodniczego, oleju oraz wszelkich innych elementów MUSZĄ przebiegać zgodnie z właściwymi przepisami i MUSZĄ być przeprowadzone przez autoryzowanego instalatora.

Urządzenia MUSZĄ być poddane obróbce przez wyspecjalizowaną stację w celu ponownego wykorzystania, recyklingu i odzysku. Zapewnienie prawidłowej utylizacji produktu pozwala zapobiec ewentualnym ujemnym dla środowiska i zdrowia ludzi skutkom. Aby uzyskać więcej informacji należy skontaktować się z instalatorem lub lokalnym urzędem.

- Baterie zostały oznaczone następującym symbolem:



Oznacza to, że baterie muszą być usuwane osobno, NIE zaś z niesegregowanymi odpadami z gospodarstw domowych. Jeśli poniżej tego symbolu umieszczony jest symbol pierwiastka chemicznego, oznacza to, że bateria zawiera metale ciężkie w stężeniu przekraczającym pewien próg.

Możliwe symbole substancji chemicznych to: Pb: ołów (>0,004%).

Zużyte baterie MUSZĄ być przetwarzane w wyspecjalizowanych placówkach w celu ich ponownego wykorzystania. Zapewnienie prawidłowej utylizacji zużytych baterii pozwala zapobiec ewentualnym negatywnym dla środowiska i zdrowia ludzi skutkom.

2.2 Instrukcje dotyczące bezpiecznej eksploatacji

OSTRZEŻENIE: MATERIAŁ UMIARKOWANIE ŁATWOPALNY

Czynnik chłodniczy używany w urządzeniu jest umiarkowanie palny.

PRZESTROGA

Urządzenie wewnętrzne wykorzystuje nadajnik radiowy; minimalna odległość między częścią urządzenia z nadajnikiem a użytkownikiem wynosi 10 cm.

PRZESTROGA

NIE wolno wkładać palców, prętów ani innych przedmiotów do wlotu lub wylotu powietrza. Może to spowodować obrażenia ciała, gdyż wentylator obraca się z dużą szybkością.

OSTRZEŻENIE

- NIE NALEŻY samodzielnie przerabiać, rozmontowywać, demontować, ponownie montować ani naprawiać urządzenia, ponieważ nieprawidłowo przeprowadzony demontaż i montaż mogą być przyczyną porażenia prądem elektrycznym lub pożaru. Należy skontaktować się z dealerem.
- Jeśli dojdzie do wycieku czynnika chłodniczego nie należy dopuścić do kontaktu czynnika z otwartym płomieniem. Sam czynnik chłodniczy jest całkowicie bezpieczny, nietoksyczny i umiarkowanie palny, jednak jeśli przedostanie się do pomieszczenia, w którym występuje otwarty płomień (grzejnika, kuchenki itp.), dojdzie do wydzielania toksycznych gazów. Przed ponownym uruchomieniem urządzenia należy zawsze zlecić specjalście naprawę nieszczelności i przeprowadzenie kontroli.

PRZESTROGA

Do ustawiania kąta żaluzji i kierownic należy ZAWSZE używać bezprzewodowego pilota zdalnego sterowania lub innego interfejsu użytkownika. Jeśli klapy i/lub żaluzje poruszają się i zostaną przestawione ręcznie, na siłę, ich mechanizm ulegnie uszkodzeniu.

PRZESTROGA

NIGDY nie należy narażać małych dzieci, roślin lub zwierząt na bezpośrednie działanie strumienia powietrza.

OSTRZEŻENIE

NIE umieszczać łatwopalnych substancji w aerozolu w pobliżu klimatyzatora; NIE używać rozpylaczy w pobliżu urządzenia. Postępowanie takie może spowodować pożar.

PRZESTROGA

Systemu NIE należy uruchamiać, jeśli w pomieszczeniu używany jest środek przeciw owadom unoszący się w powietrzu. Nagromadzenie się środków chemicznych w urządzeniu może spowodować zagrożenie dla zdrowia osób nadwrażliwych na chemikalia.

OSTRZEŻENIE

- Czynnik chłodniczy używany w układzie jest umiarkowanie palny, ale w normalnych warunkach NIE wydostaje się z układu. W przypadku wycieku czynnika chłodniczego do pomieszczenia jego kontakt z ogniem, palnikiem, grzejnikiem lub kuchenką może spowodować powstanie szkodliwego gazu.
- WYŁĄCZYĆ wszystkie urządzenia grzewcze działające na zasadzie spalania, przewietrzyć pomieszczenie i skontaktować się z dealerem, u którego dokonano zakupu.
- NIE należy korzystać z urządzenia do momentu potwierdzenia przez serwisanta zakończenia naprawy elementów, z których nastąpił wyciek.

OSTRZEŻENIE

- NIE należy dziurawić ani podpalać elementów obwodu czynnika chłodniczego.
- NIE należy przyspieszać procesu odszraniania ani czyścić urządzenia w sposób inny niż przewidziany przez jego producenta.
- Czynnik chłodniczy wewnątrz układu jest bezwonny.

OSTRZEŻENIE

Urządzenie należy przechowywać w taki sposób, aby nie było narażone na uszkodzenia mechaniczne, w dobrze przewietrzonym pomieszczeniu bez stale aktywnych źródeł zapłonu (np. otwartego ognia, działającego grzejnika gazowego lub

elektrycznego). Pomieszczenie musi mieć wymiary określone w rozdziale Ogólne środki ostrożności.

NIEBEZPIECZEŃSTWO: RYZYKO PORAŻENIA PRĄDEM ELEKTRYCZNYM

Aby wyczyścić klimatyzator lub filtr powietrza, należy zatrzymać pracę i **WYŁĄCZYĆ** wszystkie źródła zasilania. W przeciwnym razie może dojść do porażenia prądem elektrycznym i odniesienia obrażeń ciała.

PRZESTROGA

Po dłuższej eksploatacji należy sprawdzić, czy podstawa i mocowanie urządzenia nie uległy uszkodzeniu. W przypadku uszkodzenia może nastąpić upadek urządzenia, co może spowodować obrażenia.

OSTRZEŻENIE

W przypadku prac na wysokościach i z wykorzystaniem drabin należy postępować szczególnie ostrożnie.

OSTRZEŻENIE

Stosowanie niewłaściwych detergentów lub procedury czyszczenia może spowodować uszkodzenie części plastikowych lub wycieki wody. Rozpryskanie detergentu na podzespoły elektryczne, takie jak silniki, może doprowadzić do uszkodzeń, generowania dymu lub pożaru.

NIEBEZPIECZEŃSTWO: RYZYKO PORAŻENIA PRĄDEM ELEKTRYCZNYM

Przed przystąpieniem do czyszczenia należy koniecznie wyłączyć urządzenie za pomocą pilota i wyłącznikiem głównym albo wyciągnąć wtyczkę z gniazdka sieciowego. W przeciwnym razie może to skutkować porażeniem prądem elektrycznym i obrażeniami.

OSTRZEŻENIE

W razie wystąpienia nietypowych zjawisk (zapach spalenizny itp.) konieczne jest zatrzymanie urządzenia i ODŁĄCZENIE zasilania.

Pozostawienie urządzenia pracującego w takich warunkach może prowadzić do jego uszkodzenia, porażenia prądem elektrycznym lub pożaru. Należy skontaktować się z dealerem.

3 Informacje dotyczące systemu

A2L OSTRZEŻENIE: MATERIAŁ UMIARKOWANIE ŁATWOPALNY

Czynnik chłodniczy używany w urządzeniu jest umiarkowanie palny.

UWAGA

Systemu NIE należy używać do celów niezgodnych z przeznaczeniem. NIE należy używać urządzenia do chłodzenia aparatury precyzyjnej, żywności, roślin, zwierząt ani dzieł sztuki – może to być dla nich szkodliwe.

3.1 Urządzenie wewnętrzne

PRZESTROGA

NIE wolno wkładać palców, prętów ani innych przedmiotów do wlotu lub wylotu powietrza. Może to spowodować obrażenia ciała, gdyż wentylator obraca się z dużą szybkością.

INFORMACJA

Poziom ciśnienia akustycznego jest niższy niż 70 dBA.

OSTRZEŻENIE

- NIE **NALEŻY** samodzielnie przerabiać, rozmontowywać, demontować, ponownie montować ani naprawiać urządzenia, ponieważ nieprawidłowo przeprowadzony demontaż i montaż mogą być przyczyną porażenia prądem elektrycznym lub pożaru. Należy skontaktować się z dealerem.
- Jeśli dojdzie do wycieku czynnika chłodniczego nie należy dopuścić do kontaktu czynnika z otwartym płomieniem. Sam czynnik chłodniczy jest całkowicie bezpieczny, nietoksyczny i umiarkowanie palny, jednak jeśli przedostanie się do pomieszczenia, w którym występuje otwarty płomień (grzejnika, kuchenki itp.), dojdzie do wydzielania toksycznych gazów. Przed ponownym uruchomieniem urządzenia należy zawsze zlecić specjalistom naprawę nieszczelności i przeprowadzenie kontroli.

INFORMACJA

Poniższe rysunki są przykładami i mogą NIE odpowiadać dokładnie układowi posiadanego systemu.

3 Informacje dotyczące systemu

3.1.1 Wyświetlacz urządzenia wewnętrznego

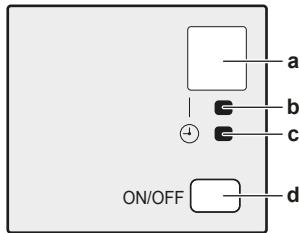

- a Odbiornik sygnału
- b Lampka pracy
- c Lampka wyłącznika czasowego
- d Przycisk ON/OFF

Przycisk zasilania

Jeśli bezprzewodowy pilot zdalnego sterowania (interfejs użytkownika) nie jest dostępny, urządzenie można uruchamiać/zatrzymać za pomocą przycisku WŁĄCZANIA/WYŁĄCZANIA urządzenia wewnętrznego. W przypadku włączenia urządzenia za pomocą tego przycisku stosowane są następujące ustawienia:

- Tryb pracy = automatyczny
- Nastawa temperatury = 25°C
- Natężenie przepływu = automatyczne

3.2 Informacje na temat interfejsu do komunikacji z użytkownikiem

Bezprzewodowy pilot zdalnego sterowania



INFORMACJA

Urządzenie wewnętrzne jest dostarczane z bezprzewodowym pilotem zdalnego sterowania, który pełni rolę interfejsu użytkownika. W niniejszej instrukcji opisano wyłącznie sposób obsługi za pomocą tego interfejsu użytkownika. Jeśli podłączony jest inny interfejs użytkownika, należy zapoznać się z jego instrukcją obsługi.

- **Bezpośrednie oddziaływanie promieni słonecznych.** NIE należy wystawiać bezprzewodowego pilota na bezpośrednie działanie promieni słonecznych.
- **Kurz.** Kurz na nadajniku lub odbiorniku sygnału spowoduje zmniejszenie czułości. Należy wytrzeć kurz miękką ściereczką.
- **Oświetlenie fluorescencyjne.** Oświetlenie fluorescencyjne w pomieszczeniu może utrudniać komunikację. W takim przypadku należy skontaktować się z monterem.
- **Inne urządzenia.** Jeśli sygnały z tego bezprzewodowego pilota sterują zdalnie innymi urządzeniami, należy przenieść te urządzenia lub skontaktować się z instalatorem.
- **Zasłony.** Należy dopilnować, aby zasłony lub inne przedmioty NIE blokowały drogi sygnałów między urządzeniem a pilotem zdalnego sterowania.



UWAGA

- NIE należy dopuścić do upadku bezprzewodowego pilota.
- NIE należy dopuścić do zamoczenia bezprzewodowego pilota.

3.2.1 Podzespoły: Bezprzewodowy pilot zdalnego sterowania

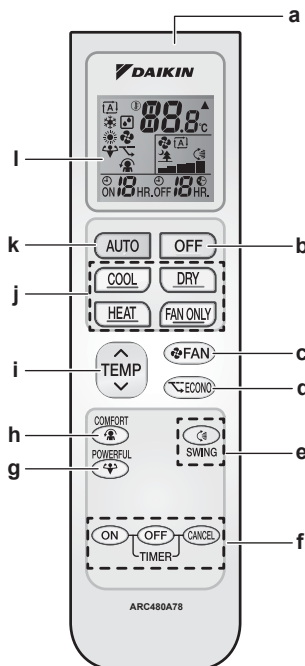

- a Odbiornik sygnału
- b Przycisk wył.
- c Przycisk nastawy wentylatora
- d Przycisk pracy w trybie Econo
- e Przycisk SWING
- f Przyciski ustawiania wyłącznika czasowego (włączenie, wyłączenie, anulowanie)
- g Przycisk pracy w trybie Powerful
- h Przycisk pracy w trybie Comfort
- i Przycisk do regulacji temperatury
- j Przyciski trybu pracy
- k Przycisk pracy w trybie automatycznym
- l Wyświetlacz LCD

3.2.2 Status : LCD bezprzewodowego pilota zdalnego sterowania



Ikona	Opis
	Tryb pracy = automatyczny
	Tryb pracy = osuszanie
	Tryb pracy = ogrzewanie
	Tryb pracy = chłodzenie
	Tryb pracy = tylko nawiew
	Praca w trybie Powerful jest aktywna
	Praca w trybie Econo jest aktywna
	Urządzenie wewnętrzne odbiera sygnał z bezprzewodowego pilota zdalnego sterowania

Ikona	Opis
	Bieżące ustawienie temperatury
	Natężenie przepływu = automatyczne
	Natężenie przepływu = ciche urządzenie wewnętrzne
	Natężenie przepływu = wysokie
	Natężenie przepływu = średnie/wysokie
	Natężenie przepływu = średnie
	Natężenie przepływu = średnie/niskie
	Natężenie przepływu = niskie
	Praca w trybie Comfort jest aktywna
	Praca w trybie Swing jest aktywna (automatyczny ruch w pionie)
	Funkcja włączenia wyłącznika czasowego jest aktywna
	Funkcja wyłączenia wyłącznika czasowego jest aktywna

3.2.3 Posługiwanie się bezprzewodowym pilotem zdalnego sterowania

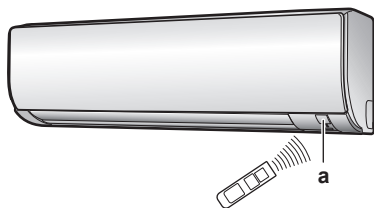

a Odbiornik sygnału podczerwieni

- Nadajnik sygnału powinien być skierowany w stronę odbiornika sygnału podczerwieni w urządzeniu wewnętrznym (maksymalna odległość zapewniająca komunikację wynosi 7 m).

Wynik: Kiedy urządzenie wewnętrzne odbiera sygnał z bezprzewodowego pilota zdalnego sterowania, generowany jest sygnał dźwiękowy:

Dźwięk	Opis
Dwa sygnały dźwiękowe	Urządzenie zacznie działać.
Jeden sygnał dźwiękowy	Następuje zmiana ustawień.
Długi sygnał dźwiękowy	Urządzenie zostanie zatrzymane.

3.2.4 Regulacja żaluzji (łopatek pionowych)

- Złap za 1 lub oba uchwyty i przesun żaluzje.

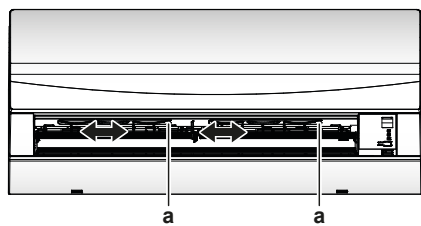

a Uchwyty

INFORMACJA

Jeśli urządzenie zainstalowano w narożniku pomieszczenia, żaluzje powinny być skierowane w stronę przeciwną do ściany. Skuteczność obniży się, jeśli ściana będzie blokować przepływ powietrza.

4 Przed przystąpieniem do eksploatacji

4.1 Montaż uchwyty do bezprzewodowego pilota zdalnego sterowania

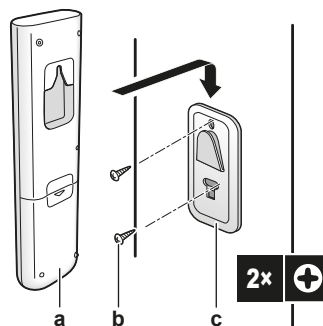

- a Bezprzewodowy pilot zdalnego sterowania
b Wkręty (nie należą do wyposażenia)
c Uchwyt do bezprzewodowego pilota zdalnego sterowania

- Wybierz miejsce, z którego sygnał może dotrzeć do urządzenia.
- Za pomocą śrub przymocuj uchwyt do ściany lub w podobnym miejscu.
- Zawieś bezprzewodowy pilot zdalnego sterowania na uchwycie.

4.2 Wkładanie baterii

Baterie działają przez około 1 rok.

- Zdejmij tylną pokrywę.
- Włóż obie baterie.
- Założ pokrywę z powrotem.

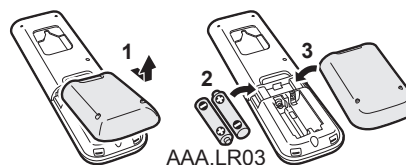

4.3 Włączenie zasilania

- Włącz zasilanie za pomocą wyłącznika.

Wynik: Kłapa urządzenia wewnętrznego otworzy się i zamknie, aby ustawić pozycję referencyjną.

5 Obsługa

5.1 Zakres pracy

Aby zagwarantować bezpieczną i efektywną eksploatację, należy używać systemu w podanych niżej przedziałach temperatury i wilgotności.

5 Obsługa

Tryb pracy	Zakres pracy
Chłodzenie ^{(a)(b)}	<ul style="list-style-type: none"> Temperatura zewnętrzna: – 10~48°C t.such. Temperatura w pomieszczeniu: 18~32°C t.such. Wilgotność w pomieszczeniu: ≤80%
Ogrzewanie ^(a)	<ul style="list-style-type: none"> Temperatura zewnętrzna: – 15~24°C t.such. Temperatura w pomieszczeniu: 10~30°C t.such.
Osuszanie ^(a)	<ul style="list-style-type: none"> Temperatura zewnętrzna: – 10~48°C t.such. Temperatura w pomieszczeniu: 18~32°C t.such. Wilgotność w pomieszczeniu: ≤80%

^(a) Funkcja zabezpieczająca może zatrzymać pracę urządzenia, jeśli odbywa się ona poza dopuszczalnym zakresem eksploatacji.

^(b) Praca poza dopuszczalnym zakresem eksploatacji może spowodować skraplanie wody i kapanie skroplin.

5.2 Kiedy używać poszczególnych funkcji

Do ustalenia, którą funkcję ustawić, można użyć następującej tabeli:

Funkcja	Zadania
Funkcje podstawowe	
Tryby pracy i temperatura	<p>Włączanie/wyłączanie systemu i ustawianie temperatury:</p> <ul style="list-style-type: none"> Ogrzewanie lub chłodzenie pomieszczenia. Nadmuch powietrza do pomieszczenia bez ogrzewania lub chłodzenia. Zmniejszenie wilgotności w pomieszczeniu. W trybie automatycznym następuje automatyczne ustawienie odpowiedniej temperatury i trybu pracy.
Kierunek nawiewu	Aby wyregulować kierunek nawiewu powietrza
Natężenie przepływu	<p>Ustawienie ilości powietrza nadmuchiwane do pomieszczenia.</p> <p>Cichsza praca.</p>
Funkcje zaawansowane	
Tryb ekonomiczny	<p>Użycie systemu przy jednoczesnym użyciu innych urządzeń zużywających energię.</p> <p>Sposób oszczędzania energii.</p>
Comfort	Zapewnienie komfortowego przepływu powietrza, który NIE powoduje bezpośredniego kontaktu z przebywającymi w pobliżu osobami.
Powerful	Szybkie schładzanie lub ogrzewanie pomieszczenia.
Włączenie wyłącznika czasowego (ON TIMER) + Wyłączenie wyłącznika czasowego (OFF TIMER)	Automatyczne włączenie lub wyłączenie systemu.

5.3 Tryb pracy i nastawa temperatury

Kiedy. Tryb pracy systemu należy skorygować i ustawić temperaturę, aby:

- Ogrzać lub schłodzić pomieszczenie
- Włączyć nadmuch powietrza do pomieszczenia bez ogrzewania lub chłodzenia
- Zmniejszyć wilgotność w pomieszczeniu

Co. System działa w różny sposób, w zależności od opcji wybranych przez użytkownika.

Ustawienie	Opis
Praca automatyczna	System schładza lub ogrzewa pomieszczenie do ustawionej temperatury. W razie konieczności przełączanie między chłodzeniem i ogrzewaniem odbywa się automatycznie.
Osuszanie	System zmniejsza wilgotność w pomieszczeniu.
Ogrzewanie	System ogrzewa pomieszczenie do ustawionej temperatury.
Chłodzenie	System chłodzi pomieszczenie do ustawionej temperatury.
Wentylator	System steruje tylko przepływem powietrza (natężenie przepływu i kierunek przepływu powietrza). System NIE steruje temperaturą.

Dodatkowe informacje:

- Temperatura zewnętrzna.** Jeśli temperatura zewnętrzna jest zbyt wysoka lub zbyt niska, system wzmacnia efekt chłodzenia lub ogrzewania.
- Tryb odszraniania.** Podczas ogrzewania na urządzeniu zewnętrznym może pojawić się szron, który obniża wydajność ogrzewania. W takim wypadku system automatycznie przełączy się w tryb odszraniania, aby usunąć szron. Podczas odszraniania gorące powietrze NIE jest wydmuchiwane z urządzenia wewnętrznego.

5.3.1 Włączanie/wyłączanie trybu pracy i ustawianie temperatury

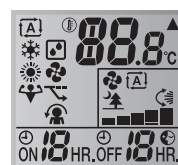

: Tryb pracy = automatyczny

: Tryb pracy = osuszanie

: Tryb pracy = ogrzewanie

: Tryb pracy = chłodzenie

: Tryb pracy = tylko nawiew

: Wyświetla ustawioną temperaturę.

- Rozpocznij pracę, naciskając jeden z następujących przycisków.

5 Obsługa

Wynik: Pozycja klapy zmieni się, na wyświetlaczu zostanie wyświetlony symbol , a natężenie przepływu będzie ustawione na automatyczne.

Tryb	Położenie klapy...
Chłodzenie/osuszanie	W górę
Ogrzewanie	W dół

Uwaga: Praca nawiewu powietrza w trybie Comfort jest NIEDOSTĘPNA po włączeniu trybu "tylko nawiew".

COMFORT

2 Naciśnij przycisk , aby wyłączyć funkcję.

Wynik: Klapa wróci do pozycji, w jakiej była ustawiona przed wybraniem trybu Comfort; symbol  znika z wyświetlacza LCD.

5.3.5 Praca w trybie Powerful

Ta funkcja szybko maksymalizuje efekt chłodzenia/ogrzewania w dowolnym trybie. Możliwe jest uzyskanie maksymalnej wydajności.

INFORMACJA

Trybu Powerful NIE można używać razem z trybem Econo i Comfort. Priorytet ma funkcja wybrana jako ostatnia.

Praca w trybie Powerful NIE powoduje zwiększenia wydajności urządzenia, jeśli już działa ono z maksymalną wydajnością.



Włączanie/wyłączanie trybu Powerful

1 Naciśnij przycisk , aby włączyć funkcję.

Wynik: Na wyświetlaczu LCD pojawia się . Praca w trybie Powerful trwa 20 minut; po tym czasie przywracany jest wcześniej wybrany tryb.

2 Naciśnij przycisk , aby zatrzymać.

Wynik: Symbol  zniknie z wyświetlacza LCD.

Uwaga: Tryb Powerful można ustawić wyłącznie podczas pracy urządzenia. Naciśnięcie  lub zmiana trybu pracy spowoduje anulowanie działania;  zniknie z wyświetlacza LCD.

5.3.6 Praca w trybie Econo

Ta funkcja umożliwia efektywną pracę, ograniczając maksymalny pobór mocy przez urządzenie. Ta funkcja jest użyteczna, gdy wymagane jest zachowanie ostrożności, aby nie zostało włączone zasilanie, gdy produkt działa w sąsiedztwie innych urządzeń.

INFORMACJA

- NIE jest możliwa jednoczesna praca w trybach Powerful i Econo. Priorytet ma funkcja wybrana jako ostatnia.
- Praca w trybie Econo zmniejsza zużycie energii przez urządzenie zewnętrzne, przez ograniczenie prędkości obrotowej sprężarki. Jeśli zużycie energii jest już niskie, uruchomienie trybu Econo NIE spowoduje dalszego obniżenia zużycia energii.

Włączanie/wyłączanie trybu Econo

1 Naciśnij przycisk , aby włączyć funkcję.

Wynik: Na wyświetlaczu LCD pojawi się .

2 Naciśnij przycisk , aby wyłączyć funkcję.

Wynik: Symbol  zniknie z wyświetlacza LCD.

5.3.7 Włączanie/wyłączanie wyłącznika czasowego (ON/OFF TIMER)

Włącznik/wyłącznik czasowy służy do automatycznego wyłączania lub włączania klimatyzatora w nocy lub rano. Można także jednocześnie uaktywnić funkcję automatycznego włączania (ON TIMER) i wyłączania (OFF TIMER) urządzenia.

INFORMACJA

Włącznik/wyłącznik czasowy należy ponownie zaprogramować, jeśli:

- Urządzenie zostało wyłączone za pomocą wyłącznika głównego.
- Doszło do awarii zasilania.
- Po wymianie baterii w bezprzewodowym pilocie zdalnego sterowania.

Włączanie/wyłączanie wyłącznika czasowego (ON TIMER)

Tej funkcji należy użyć, jeśli urządzenie NIE pracuje i chcesz, by po określonym czasie włączyło się.

1 Naciśnij przycisk .

Wynik: Na wyświetlaczu LCD wyświetlany jest symbol  i włącza się lampka wyłącznika czasowego.

2 Ponownie naciśnij przycisk , jeśli chcesz zmienić ustawienie czasu.

INFORMACJA

Każde naciśnięcie przycisku  powoduje wydłużenie czasu o 1 godzinę. Wyłącznik czasowy można ustawić w przedziale od 1 do 12 godzin.

Przykład: Jeśli funkcja  zostanie ustawiona, gdy urządzenie NIE pracuje, urządzenie włączy się po 2 godzinach.

3 Aby anulować ustawienie, naciśnij przycisk .

Wynik: Symbol  i ustawienie czasu zniknie z wyświetlacza, a lampka wyłącznika czasowego zgaśnie.

Włączanie/wyłączanie wyłącznika czasowego (OFF TIMER)

INFORMACJA

W przypadku użycia włącznika czasowego (ON/OFF TIMER) ustawienie czasu jest zapisywane w pamięci. Pamięć zostanie zresetowana po wymianie baterii w bezprzewodowym pilocie zdalnego sterowania.

Tryb nocny

Gdy zaprogramowany jest WYŁĄCZNIK czasowy, klimatyzator automatycznie modyfikuje nastawę temperatury (o 0,5°C w górę przy chłodzeniu, o 2,0°C w dół przy ogrzewaniu), aby zapobiec nadmiernemu wychłodzeniu/nagrzaniu pokoju w nocy i zapewnić optymalną temperaturę do spania.

Tej funkcji należy użyć, jeśli urządzenie pracuje i chcesz, by po określonym czasie wyłączyło się.

1 Naciśnij .

Wynik: Na wyświetlaczu LCD wyświetlany jest symbol  i włącza się lampka wyłącznika czasowego.

2 Ponownie naciśnij przycisk , jeśli chcesz zmienić ustawienie czasu.

i INFORMACJA

Każde naciśnięcie przycisku **OFF** powoduje wydłużenie czasu o 1 godzinę. Wyłącznik czasowy można ustawić w przedziale od 1 do 12 godzin.

Przykład: Jeśli funkcja **OFF 5HR.** zostanie ustawiona podczas pracy urządzenia, urządzenie wyłączy się po 5 godzinach.

- 3 Aby anulować ustawienie, naciśnij przycisk **CANCEL**.

Wynik: Symbol **OFF** i ustawienie czasu zniknie z wyświetlacza, a lampka wyłącznika czasowego zgaśnie.

Jednoczesne użycie włącznika/wyłącznika czasowego (ON/OFF TIMER)

- 1 Sposób ustawiania wyłączników czasowych został opisany w rozdziale "Włączanie/wyłączanie wyłącznika czasowego (OFF TIMER)" ▶ 10] i "Włączanie/wyłączanie wyłącznika czasowego (ON TIMER)" ▶ 10].

Wynik: Na wyświetlaczu LCD wyświetlane są symbole **OFF** i **ON**.

- 2 Przykład elementów na wyświetlaczu po włączeniu 2

wyłączników czasowych:



- 3 Sposób ustawiania wyłączników czasowych został opisany w rozdziale "Włączanie/wyłączanie wyłącznika czasowego (OFF TIMER)" ▶ 10] i "Włączanie/wyłączanie wyłącznika czasowego (ON TIMER)" ▶ 10].

Wynik: Na wyświetlaczu LCD wyświetlane są symbole **OFF** i **ON**.

Przykład:

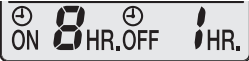
- 4 Jeśli wartość  zostanie ustawiona podczas pracy urządzenia.

Wynik: Praca zostanie **zatrzymana** po upływie 1 godziny, a następnie **rozpocznie się** 7 godzin później.

- 5 Jeśli wartość  jest ustawiona, kiedy urządzenie NIE działa.

Wynik: Praca **rozpocznie się** po upływie 2 godzin, a następnie zostanie **zatrzymana** 3 godziny później.

5.4 Połączenie z bezprzewodową siecią LAN

Klient jest odpowiedzialny za zapewnienie:

- smartfona lub tabletu z minimalną obsługiwaną wersją systemu Android lub iOS, określoną na stronie app.daikineurope.com;
- dostępu do Internetu za pośrednictwem urządzenia komunikacyjnego takiego jak modem, router itp.;
- Punktu dostępu bezprzewodowej sieci LAN
- instalacji bezpłatnej aplikacji ONECTA.

5.4.1 Środki ostrożności podczas korzystania z bezprzewodowej sieci LAN

NIE należy używać w pobliżu:

- **sprzętu medycznego.** np. osób korzystających z rozrusznika serca lub defibrylatora. Produkt może być źródłem zakłóceń elektromagnetycznych.
- **urządzeń automatycznie sterowanych.** np. drzwi automatycznych lub elementów instalacji przeciwpożarowej. Produkt może powodować błędy w działaniu takich urządzeń.

- **kuchenki mikrofalowej.** Może ona wpływać na komunikację w sieci LAN.

5.4.2 Instalacja aplikacji ONECTA

- 1 Przejdź do serwisu Google Play (w przypadku urządzeń Android) lub do App Store (w przypadku urządzeń iOS) i wyszukaj aplikację "ONECTA".
- 2 Postępuj zgodnie ze wskazówkami na ekranie, aby zainstalować aplikację ONECTA.

i INFORMACJA

Zeskanuj kod QR, aby pobrać i zainstalować aplikację ONECTA na telefonie komórkowym lub tablecie:

**5.4.3 Konfigurowanie połączenia bezprzewodowego**

Istnieją dwie możliwości, jeśli chodzi o połączenie adaptera bezprzewodowego z posiadany smartfonem/tabletem.

- **Podłączenie bezprzewodowej sieci LAN bezpośrednio do smartfona/tabletu.**
- **Podłączenie bezprzewodowej sieci LAN do sieci domowej.** Bezprzewodowa sieć LAN nawiązuje komunikację ze smartfonem/tabletem w sieci domowej za pośrednictwem urządzenia komunikacyjnego, takiego jak modem albo router.

Więcej informacji oraz odpowiedzi na często zadawane pytania można znaleźć pod adresem app.daikineurope.com.

- 1 Przed nawiązaniem połączenia bezprzewodowego zatrzymaj pracę urządzenia.
- 2 Skorzystaj z bezprzewodowego pilota zdalnego sterowania, aby wybrać menu ustawień bezprzewodowej sieci LAN.

Uwaga: Podczas wybierania ustawień zawsze kieruj bezprzewodowy pilot zdalnego sterowania na odbiornik sygnału podczerwieni w urządzeniu.

Menu	Opis
1	Kontrola statusu połączenia i tryb Access Point (połączenie przy użyciu nazwy SSID i klucza KEY)
2	Ustawienie połączenia WPS
3	Przywrócenie ustawień fabrycznych
OFF	WYŁ. bezprzewodowej sieci LAN

Potwierdzanie statusu połączenia z bezprzewodową siecią LAN

Wymaganie wstępne: Działanie zostaje wyłączone (domyślny ekran jest pusty).

- 1 Na ekranie domyślnym przytrzymaj  przez co najmniej 5 sekund.

Wynik: Zostanie wyświetlone menu SP (menu ustawień połączenia bezprzewodowego). Dioda 1 miga.

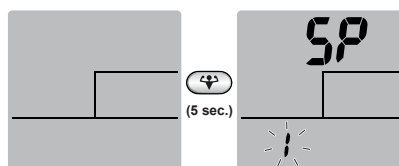

- 2 Naciśnij , aby zatwierdzić wybór.

Wynik: Dioda 1 miga.

6 Praca w trybie energooszczędnym

- 3 Sprawdź diody LED pracy i wyłącznika czasowego na wyświetlaczu urządzenia wewnętrznego.

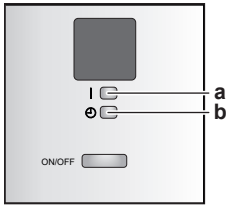

- a Dioda LED pracy
b Dioda LED wyłącznika czasowego

Jeśli dioda LED pracy...	...i dioda LED wyłącznika czasowego...	...to bezprzewodowa sieć LAN jest...
miga	miga	niepodłączony
jest wyłączona	miga co 0,5 sekundy	działa i jest gotowa do podłączenia do sieci domowej za pomocą przycisku WPS na routerze.
jest wyłączona	miga co 1 sekundy	<ul style="list-style-type: none"> jest podłączony do sieci domowej za pomocą nazwy SSID oraz wartości klucza KEY. albo jest podłączony do sieci domowej za pomocą przycisku WPS na routerze.

- 4 Naciśnij przycisk **CANCEL**, aby wyjść z menu.

Wynik: Wyświetlacz powróci do ekranu domyślnego.

Nawiązywanie połączenia między bezprzewodową siecią LAN a siecią domową

Istnieje możliwość nawiązania połączenia między adapterem bezprzewodowym a siecią domową z użyciem:

- przycisku WPS (Wi-Fi Protected Setup) na routerze (jeśli jest dostępny);
- wartości SSID (Service Set Identifier) i KEY (hasło) — podanych na urządzeniu.

Nawiązywanie połączenia za pomocą przycisku WPS

Przywracanie domyślnych ustawień fabrycznych połączenia

Przywróć w urządzeniu domyślne ustawienia fabryczne połączenia, jeśli chcesz:

- odłączyć urządzenie komunikacyjne (np. router) lub smartfon/tablet od sieci bezprzewodowej LAN,
- ponownie dokonać ustawień, jeśli nawiązanie połączenia nie powiodło się.

Wymaganie wstępne: Działanie zostaje wyłączone (domyślny ekran jest pusty).

- 1 Na ekranie domyślnym przytrzymaj **WPS** przez co najmniej 5 sekund.

Wynik: Zostanie wyświetlone menu SP **!**. Dioda **!** miga.

- 2 Zmień menu SP na **OFF**, naciskając przycisk **TEMP** dwa razy lub przycisk **TEMP** kilka razy.

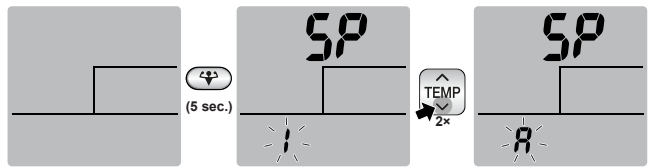

- 3 Naciśnij przycisk **WPS** i przytrzymaj przez co najmniej 2 sekundy, aby potwierdzić wybór.

Wynik: Dioda **!** miga. Diody LED pracy i wyłącznika czasowego migają w tym samym czasie, co 1 sekundę. Ustawienie zmienia się na domyślne ustawienie fabryczne.

- 4 Naciśnij przycisk **CANCEL**, aby wyjść z menu.

Wynik: Wyświetlacz powróci do ekranu domyślnego.

Wyłączanie połączenia z bezprzewodową siecią LAN

Aby wyłączyć funkcję połączenia bezprzewodowego:

Wymaganie wstępne: Działanie zostaje wyłączone (domyślny ekran jest pusty).

- 1 Na ekranie domyślnym przytrzymaj **WPS** przez co najmniej 5 sekund.

Wynik: Zostanie wyświetlone menu SP **!**. Dioda **!** miga.

- 2 Zmień menu SP na OFF, naciskając przycisk **TEMP** jeden raz lub przycisk **TEMP** kilka razy.

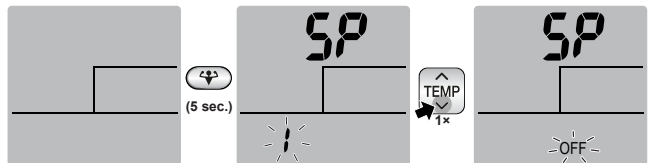

- 3 Naciśnij przycisk **WPS** i przytrzymaj przez co najmniej 2 sekundy, aby potwierdzić wybór.

Wynik: Wskaźnik OFF miga. Diody LED pracy i wyłącznika czasowego migają naprzemiennie, co 1 sekundę. Komunikacja jest wyłączona.

- 4 Naciśnij przycisk **CANCEL**, aby wyjść z menu.

Wynik: Wyświetlacz powróci do ekranu domyślnego.

6 Praca w trybie energooszczędnym

INFORMACJA

- Nawet jeśli urządzenie jest wyłączone, zużywa energię.
- Po ponownym włączeniu zasilania wznowiany jest poprzednio wybrany tryb.

PRZESTROGA

NIGDY nie należy narażać małych dzieci, roślin lub zwierząt na bezpośrednie działanie strumienia powietrza.

UWAGA

NIE umieszczać pod urządzeniem przedmiotów, które NIE powinny zamoknąć. Skraplanie się wilgoci na urządzeniu lub przewodach czynnika chłodniczego, albo zablokowanie odpływu kropli może spowodować skapywanie wody.

Możliwe konsekwencje: Zanieczyszczenie lub uszkodzenie przedmiotów pod urządzeniem.



OSTRZEŻENIE

NIE umieszczać łatwopalnych substancji w aerozolu w pobliżu klimatyzatora; NIE używać rozpylaczy w pobliżu urządzenia. Postępowanie takie może spowodować pożar.



PRZESTROGA

Systemu NIE należy uruchamiać, jeśli w pomieszczeniu używany jest środek przeciw owadom unoszący się w powietrzu. Nagromadzenie się środków chemicznych w urządzeniu może spowodować zagrożenie dla zdrowia osób nadwrażliwych na chemikalia.

7 Czynności konserwacyjne i serwisowe

7.1 Omówienie: Czynności konserwacyjne i serwisowe

Monter musi dokonywać corocznych czynności konserwacyjnych.

W zależności od obowiązujących przepisów może być konieczne przeprowadzanie okresowych kontroli pod kątem szczelności. Aby uzyskać więcej informacji, należy skontaktować się z instalatorem.

Informacje dotyczące czynnika chłodniczego

Ten produkt zawiera fluorowane gazy cieplarniane. Gazów tych NIE należy uwalniać do atmosfery.

Rodzaj czynnika chłodniczego: R32

Wartość wskaźnika odzwierciedlającego potencjał tworzenia efektu cieplarnianego (GWP): 675



UWAGA

Obowiązujące przepisy dotyczące **fluorowanych gazów cieplarnianych** wymagają, aby ilość czynnika chłodniczego w urządzeniu została podana zarówno jako masa, jak i ekwiwalent CO₂.

Wzór na obliczanie ilości fluorowanych gazów cieplarnianych w tonach ekwiwalentu CO₂: wartość GWP czynnika chłodniczego × łączna ilość czynnika chłodniczego [w kg]/1000

Więcej informacji można uzyskać u instalatora.



UWAGA

Konserwacja **MUSI** być przeprowadzana przez uprawnionego montera lub przedstawiciela serwisu.

Zalecamy przeprowadzanie konserwacji przynajmniej raz do roku. Obowiązujące prawo może jednak wymuszać częstszą konserwację.



OSTRZEŻENIE

- Czynniki chłodnicze używane w układzie jest umiarkowanie palny, ale w normalnych warunkach NIE wydostaje się z układu. W przypadku wycieku czynnika chłodniczego do pomieszczenia jego kontakt z ogniem, palnikiem, grzejnikiem lub kuchenką może spowodować powstanie szkodliwego gazu.
- **WYŁĄCZYĆ** wszystkie urządzenia grzewcze działające na zasadzie spalania, przewietrzyć pomieszczenie i skontaktować się z dealerem, u którego dokonano zakupu.
- NIE należy korzystać z urządzenia do momentu potwierdzenia przez serwisanta zakończenia naprawy elementów, z których nastąpił wyciek.



OSTRZEŻENIE

- NIE należy dziurawić ani podpalać elementów obwodu czynnika chłodniczego.
- NIE należy przyspieszać procesu odszraniania ani czyścić urządzenia w sposób inny niż przewidziany przez jego producenta.
- Czynniki chłodnicze wewnątrz układu jest bezwonne.



OSTRZEŻENIE

Urządzenie wymaga przechowywania w pomieszczeniu wolnym od źródeł zapłonu w urządzeniach pracujących w trybie ciągłym (np. otwartych płomieni, kuchenek gazowych czy elektrycznych grzejników).



NIEBEZPIECZEŃSTWO: RYZYKO PORAŻENIA PRĄDEM ELEKTRYCZNYM

Aby wyczyścić klimatyzator lub filtr powietrza, należy zatrzymać pracę i **WYŁĄCZYĆ** wszystkie źródła zasilania. W przeciwnym razie może dojść do porażenia prądem elektrycznym i odniesienia obrażeń ciała.



OSTRZEŻENIE

Aby uniknąć porażenia prądem elektrycznym lub pożaru:

- Urządzenia NIE należy zwilżać.
- Urządzenia NIE należy obsługiwać mokrymi rękoma.
- Na urządzeniu NIE należy umieszczać żadnych przedmiotów zawierających wodę.



PRZESTROGA

Po dłuższej eksploatacji należy sprawdzić, czy podstawa i mocowanie urządzenia nie uległy uszkodzeniu. W przypadku uszkodzenia może nastąpić upadek urządzenia, co może spowodować obrażenia.



PRZESTROGA



Nie należy dotykać ożebrowania wymiennika ciepła. Żebra mogą mieć ostre krawędzie i spowodować przecięcie.



OSTRZEŻENIE

W przypadku prac na wysokościach i z wykorzystaniem drabin należy postępować szczególnie ostrożnie.

Na obudowie urządzenia wewnętrznego mogą znajdować się następujące symbole:

Symbol	Objaśnienie
	Przed przystąpieniem do czynności serwisowych należy zmierzyć napięcie pomiędzy bolcami kondensatorów obwodu głównego bądź komponentów elektrycznych.
	

7.2 Czyszczenie urządzenia wewnętrznego i bezprzewodowego pilota zdalnego sterowania



NIEBEZPIECZEŃSTWO: RYZYKO PORAŻENIA PRĄDEM ELEKTRYCZNYM

Przed przystąpieniem do czyszczenia należy koniecznie wyłączyć urządzenie za pomocą pilota i wyłącznikiem głównym albo wyciągnąć wtyczkę z gniazdka sieciowego. W przeciwnym razie może to skutkować porażeniem prądem elektrycznym i obrażeniami.

7 Czynności konserwacyjne i serwisowe

! UWAGA

- NIE należy używać benzyny, benzenu, rozcieńczalnika, proszków ściernych ani płynnych środków owadobójczych. **Możliwe konsekwencje:** Odbarwienie i odkształcenie.
- NIE należy używać wody o temperaturze sięgającej 40°C lub wyższej. **Możliwe konsekwencje:** Odbarwienie i odkształcenie.
- NIE używać środków do polerowania.
- NIE używać szczotki do szorowania. **Możliwe konsekwencje:** Wykończenie powierzchni może się ścierać.
- Użytkownik końcowy NIGDY nie może samodzielnie czyszczyć części znajdujących się wewnątrz urządzenia; czynności te musi wykonywać wykwalifikowany technik serwisu. Należy skontaktować się z dealerem.

- 1 Do czyszczenia należy używać miękkiej ściereczki. W przypadku trudności z usunięciem plam należy użyć wody lub obojętnego detergentu.

7.3 Czyszczenie przedniego panelu

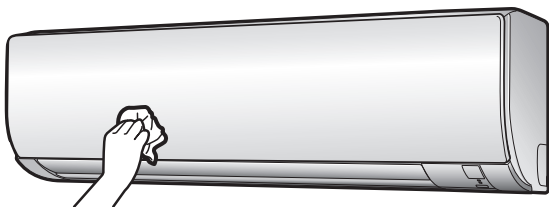

- 1 Należy wyczyścić panel przedni z kurzu miękką ściereczką. W przypadku trudności z usunięciem plam należy użyć wody lub obojętnego detergentu.

7.4 Czyszczenie filtrów powietrza

- 1 Naciśnij wycięcie pośrodku każdego z filtrów, a następnie pociągnij w dół.
- 2 Wyciągnij filtry powietrza.

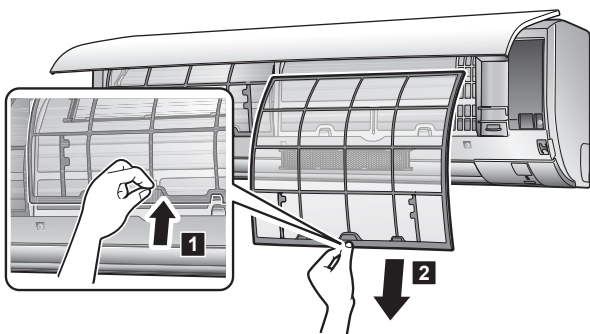

- 3 Umyj filtry powietrza wodą albo wyczyść je odkurzaczem.

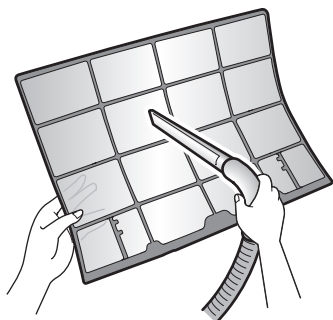

- 4 Mocz je w ciepłej wodzie przez około 10–15 minut.

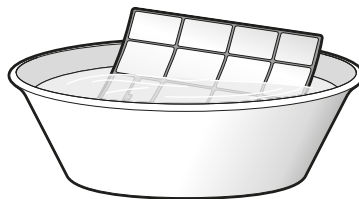

- 5 Zamontuj filtry z powrotem w pierwotnych położeniach. Przed zamontowaniem filtrów upewnij się, że są całkowicie suche.

i INFORMACJA

- Jeśli kurzu NIE można usunąć w prosty sposób, opłukaj filtry neutralnym detergentem rozcieńczonym w letniej wodzie. Pozostaw filtry powietrza do wyschnięcia w zacienionym miejscu.
- Zaleca się czyszczenie filtrów powietrza raz na 2 tygodnie.

i INFORMACJA

- Jeśli kurzu NIE można usunąć w prosty sposób, opłucz filtry powietrza neutralnym detergentem rozcieńczonym w letniej wodzie. Pozostaw filtry powietrza do wyschnięcia w zacienionym miejscu.
- Koniecznie wyjmij tytanowo-apatytowy filtr odwaniający i filtr cząstek stałych z jonami srebra.
- Zaleca się czyszczenie filtrów powietrza raz na 2 tygodnie.

7.5 Zamykanie przedniego panelu

- 1 Umieść filtry z powrotem w oryginalnym położeniu.
- 2 Delikatnie naciśnij panel przedni po obu stronach i pośrodku, aż do kliknięcia.



7.6 Przed dłuższą przerwą w eksploatacji należy wykonać następujące czynności

- 1 Ustaw tryb "tylko nawiew", naciskając przycisk **FAN ONLY**, aby osuszyć wnętrze urządzenia.
- 2 Po zatrzymaniu pracy wyłącz zasilanie wyłącznikiem głównym.
- 3 Wyczyść filtry powietrza i zamontuj je w pierwotnym położeniu.
- 4 Wyjmij baterie z bezprzewodowego pilota zdalnego sterowania.

i INFORMACJA

Zaleca się, aby konserwację okresową przeprowadzał specjalista. Więcej informacji na temat konserwacji wykonywanej przez specjalistę można uzyskać, kontaktując się z dealerem. Koszty konserwacji ponosi użytkownik.

W pewnych warunkach eksploatacyjnych, po kilku sezonach użytkowania, wnętrze urządzenia może ulec zanieczyszczeniu. Powoduje to pogorszenie wydajności.

8 Rozwiązywanie problemów

Jeśli wystąpi jedna z poniższych usterek, należy podjąć środki zaradcze opisane poniżej i skontaktować się z dealerem.



OSTRZEŻENIE

W razie wystąpienia nietypowych zjawisk (zapach spalenizny itp.) konieczne jest zatrzymanie urządzenia i ODŁĄCZENIE zasilania.

Pozostawienie urządzenia pracującego w takich warunkach może prowadzić do jego uszkodzenia, porażenia prądem elektrycznym lub pożaru. Należy skontaktować się z dealerem.

Układ MUSI zostać naprawiony przez wykwalifikowanego technika serwisu.

Usterka	Środek zaradczy
Jeśli często uaktywnia się urządzenie zabezpieczające, takie jak bezpiecznik, wyłącznik awaryjny lub detektor prądu upływowego albo wyłącznik NIE działa prawidłowo.	Wyłącz zasilanie wyłącznikiem głównym.
Jeśli z urządzenia cieknie woda.	Wyłącz urządzenie.
Włącznik urządzenia NIE działa prawidłowo.	Wyłącz zasilanie.
Jeśli na wyświetlaczu pojawia się numer urządzenia, lampka wskaźnika pracy pulsuje i wyświetlany jest kod usterki.	Powiadom instalatora, podając mu kod usterki.

Jeśli układ NIE działa prawidłowo (poza przypadkiem opisanym powyżej) i nie można jednoznacznie stwierdzić żadnej z wymienionych wyżej usterek, należy skontrolować układ, postępując według poniższych procedur.



INFORMACJA

Więcej wskazówek dotyczących rozwiązywania problemów można znaleźć w przewodniku referencyjnym, który jest dostępny pod adresem <https://www.daikin.eu>. Należy użyć funkcji wyszukiwania 🔍, aby znaleźć odpowiedni model.

Jeśli po wykonaniu wszystkich powyższych czynności sprawdzających nie będzie możliwe samodzielne wyeliminowanie problemu, należy skontaktować się z instalatorem, opisać obserwacje, podać pełną nazwę modelu urządzenia (wraz z numerem fabrycznym, jeśli to możliwe) oraz datę montażu.

8.1 Objawy, które NIE świadczą o niesprawności systemu

Poniżej wymieniono objawy, które NIE są objawami niesprawności:

8.1.1 Objaw: Słychać szmer przypominający przepływ wody

- Jest to dźwięk czynnika chłodniczego przepływającego przez urządzenie.
- Taki dźwięk może być generowany, kiedy woda wypływa z urządzenia podczas chłodzenia lub osuszania.

8.1.2 Objaw: Słychać odgłos podmuchu wiatru

Taki dźwięk jest generowany, kiedy zmienia się kierunek przepływu czynnika chłodniczego (np. podczas przełączania z trybu chłodzenia na ogrzewanie).

8.1.3 Objaw: Słychać odgłos tykania

Ten dźwięk jest generowany, jeśli wymiary urządzenia nieco zwiększają się lub zmniejszają pod wpływem oddziaływania temperatury.

8.1.4 Objaw: Słychać dźwięk gwizdania

Ten dźwięk jest generowany przez czynnik chłodniczy przepływający w trybie odszraniania.

8.1.5 Objaw: Słychać odgłosy klikania podczas pracy lub w czasie bezczynności urządzenia

Ten dźwięk jest generowany przez działające zawory sterujące czynnika chłodniczego lub podzespoły elektryczne.

8.1.6 Objaw: Słychać dźwięk terkotania

Ten dźwięk jest generowany, kiedy urządzenie zewnętrzne odsysa powietrze z pomieszczenia (np. wentylator wyciągowy, okap), kiedy drzwi i okna w pomieszczeniu są zamknięte. Otwórz drzwi lub okna lub wyłącz urządzenie.

8.1.7 Objaw: Z urządzenia wydobywa się biała para (urządzenie wewnętrzne)

- Gdy podczas chłodzenia występuje duża wilgotność (w miejscach załuszczonych i zapyłonych). Jeśli wnętrze urządzenia wewnętrznego jest silnie zanieczyszczone, rozkład temperatury wewnątrz pomieszczenia staje się nierównomierny. Należy wyczyścić wnętrze urządzenia wewnętrznego. Szczegółowe informacje na temat czyszczenia urządzenia można uzyskać od dealera. Operację tę powinien wykonywać wykwalifikowany technik serwisu.
- Po przełączeniu w tryb ogrzewania po zakończeniu operacji odszraniania. Wilgoć powstała w wyniku odszraniania zamienia się w parę i ulatnia się.

8.1.8 Objaw: Z urządzeń mogą wydobywać się nieprzyjemne zapachy

Urządzenie może absorbować zapachy pochodzące z pomieszczeń, mebli, papierosów itp., a następnie je wydzielają.

8.1.9 Objaw: Zewnętrzny wentylator obraca się, mimo że klimatyzator nie pracuje

- **Po wyłączeniu klimatyzatora.** Wentylator zewnętrzny działa jeszcze przez 30 sekund w celu zabezpieczenia systemu.
- **Gdy klimatyzator nie pracuje.** Przy bardzo wysokiej temperaturze zewnętrznej wentylator zewnętrzny jest włączany w celu zabezpieczenia systemu.

8.2 Rozwiązywanie problemów w oparciu o kody błędów

Diagnostyka usterek za pomocą bezprzewodowego pilota zdalnego sterowania

Jeśli w urządzeniu wystąpi problem, usterkę można zidentyfikować, odczytując kod błędu wyświetlany na bezprzewodowym pilocie zdalnego sterowania. Ważne jest, aby zrozumieć problem i podjąć środki zaradcze przed zresetowaniem kodu błędu. Powinien to wykonać licencjonowany instalator lub lokalny dealer.

9 Utylizacja



INFORMACJA

Instrukcja serwisowa zawiera:

- pełną liczbę kodów błędów;
- bardziej szczegółowe instrukcje postępowania w razie wystąpienia poszczególnych błędów.

Odczytywanie kodu błędu na bezprzewodowym pilocie zdalnego sterowania

1 Skieruj bezprzewodowy pilot zdalnego sterowania na urządzenie wewnętrzne i naciśnij przycisk **CANCEL**, przytrzymując go przez około 5 sekund.

Wynik: Symbol miga w sekcji wyświetlania ustawienia temperatury.

2 Skieruj bezprzewodowy pilot zdalnego sterowania na urządzenie wewnętrzne i naciskaj wielokrotnie przycisk **CANCEL**, dopóki nie zostanie wygenerowany ciągle sygnał dźwiękowy.

Wynik: Na wyświetlaczu zostaje wyświetlony kod.



INFORMACJA

- Krótki sygnał dźwiękowy i 2 kolejne sygnały dźwiękowe oznaczają niezgodne kody.
- Aby anulować wyświetlanie kodu, przytrzymaj przycisk **CANCEL** naciśnięty przez 5 sekund. Kod zniknie z wyświetlacza również wtedy, gdy przycisk NIE zostanie naciśnięty w ciągu 1 minuty.

System

Kod błędu	Opis
00	Normalny
U0	Zbyt mała ilość czynnika chłodniczego
U2	Zbyt wysokie napięcie
U4	Błąd transmisji sygnału (pomiędzy urządzeniem wewnętrznym i zewnętrznym)
UR	Nieprawidłowo kombinacja urządzenia wewnętrznego z zewnętrznym

Urządzenie wewnętrzne

Kod błędu	Opis
R1	Uszkodzona płytka drukowana urządzenia wewnętrznego
R5	Zabezpieczenie przed zamrażaniem lub kontrola wartości szczytowej
R6	Usterka silnika wentylatora (silnik prądu stałego)
L4	Usterka termistora wewnętrznego wymiennika ciepła
L9	Usterka termistora temperatury w pomieszczeniu

Urządzenie zewnętrzne

Kod błędu	Opis
ER	Usterka zaworu 4-drogowego
E1	Uszkodzona płytka drukowana urządzenia zewnętrznego
E5	Aktywacja zabezpieczenia przed przeciążeniem (przeciążenie sprężarki)
E6	Blokada sprężarki
E7	Blokada wentylatora prądu stałego
E8	Zbyt duży prąd na wejściu
F3	Sterowanie temperaturą w przewodzie tłocznym
F6	Sterowanie wysokim ciśnieniem (w trybie chłodzenia)
H0	Anomalia czujnika systemu sprężarki
H6	Anomalia czujnika położenia
H8	Usterka czujnika napięcia/natężenia prądu stałego

Kod błędu	Opis
H9	Usterka termistora temperatury zewnętrznej
J3	Usterka termistora przewodu tłocznego
J6	Usterka termistora zewnętrznego wymiennika ciepła
L3	Błąd przegrzania elementów elektrycznych
L4	Wzrost temperatury żeber wymiennika
L5	Chwilowy prąd nadmiarowy inwertera (prąd stały)
P4	Usterka termistora żeber wymiennika
F8	Błąd temperatury wewnętrznej sprężarki

9 Utylizacja



UWAGA

NIE należy podejmować prób samodzielnego demontażu układu: demontaż układu, utylizacja czynnika chłodniczego, oleju oraz wszelkich innych elementów MUSZĄ przebiegać zgodnie z właściwymi przepisami. Urządzenia MUSZĄ być poddane obróbce przez wyspecjalizowaną stację w celu ponownego wykorzystania, recyklingu i odzysku.

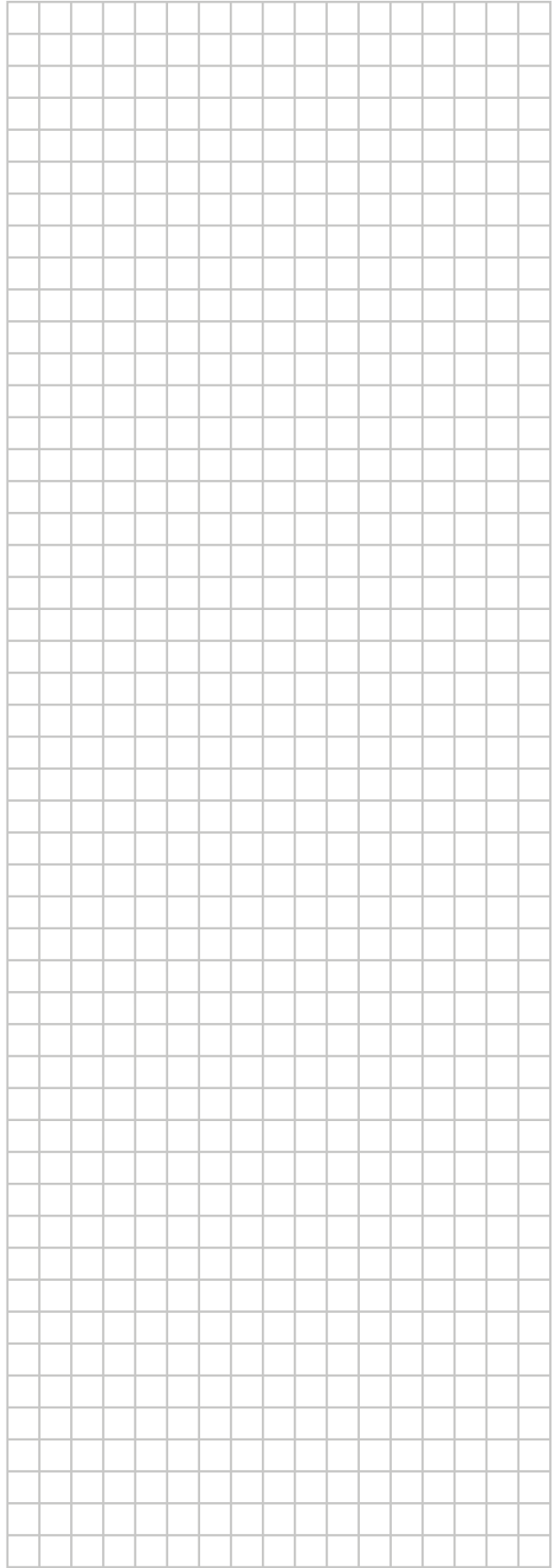
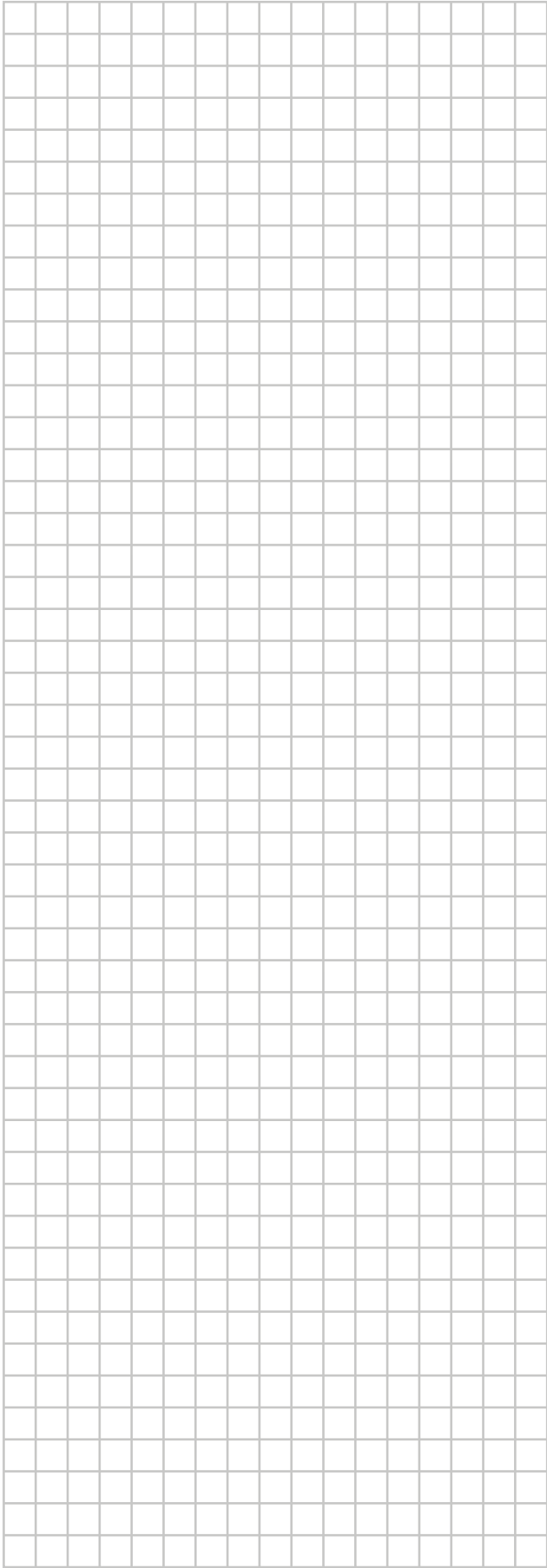

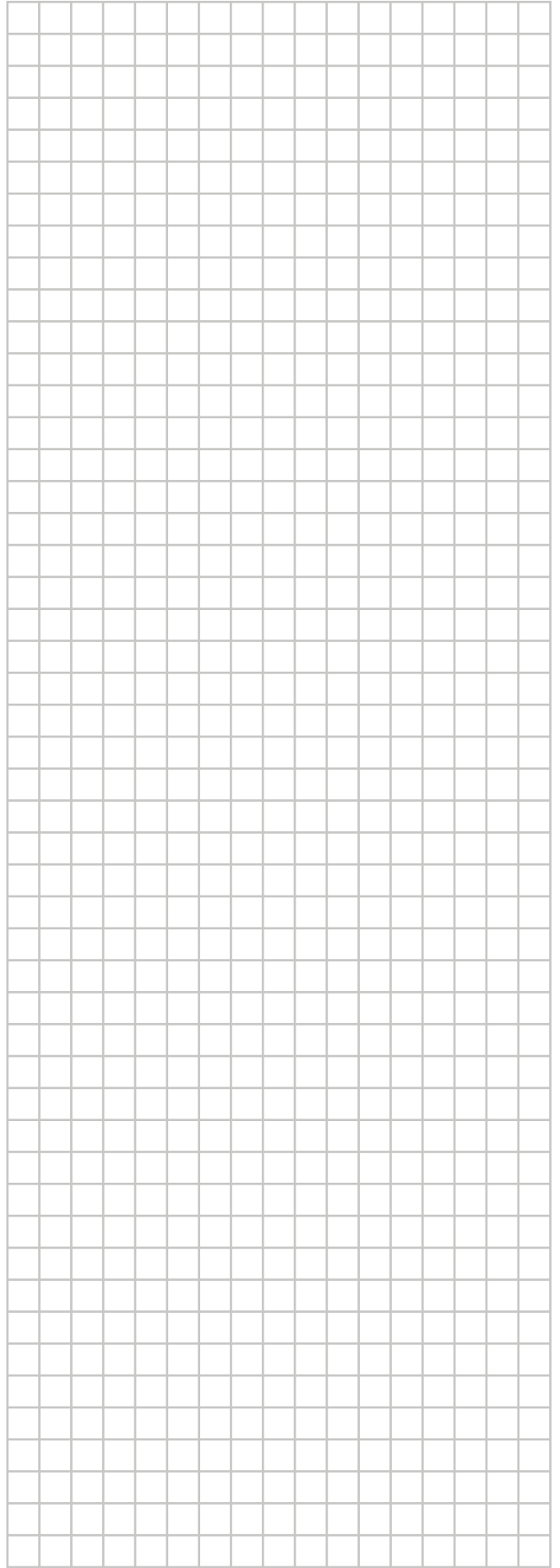



ERC



DAIKIN ISITMA VE SOĞUTMA SİSTEMLERİ SAN.TİC. A.Ş.

Gülsuyu Mahallesi, Fevzi Çakmak Caddesi, Burçak Sokak, No:20, 34848 Maltepe

İSTANBUL / TÜRKİYE

Tel: 0216 453 27 00

Faks: 0216 671 06 00

Çağrı Merkezi: 444 999 0

Web: www.daikin.com.tr

Copyright 2024 Daikin

DAIKIN EUROPE N.V.

Zandvoordestraat 300, B-8400 Oostende, Belgium

3P717028-10J 2024.07