

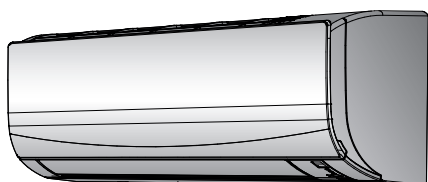

Instrukcja obsługi

Klimatyzator pokojowy Daikin



FTXF20D5V1B
FTXF25D5V1B
FTXF35D5V1B
FTXF42D5V1B

Instrukcja obsługi
Klimatyzator pokojowy Daikin

polski

Spis treści

1	Informacje o dokumentacji	2
1.1	Informacje na temat tego dokumentu.....	2
2	Instrukcje bezpieczeństwa dla użytkownika	2
2.1	Informacje ogólne.....	3
2.2	Instrukcje dotyczące bezpiecznej eksploatacji.....	3
3	Informacje dotyczące systemu	5
3.1	Urządzenie wewnętrzne.....	5
3.2	Informacje na temat interfejsu do komunikacji z użytkownikiem.....	5
3.2.1	Podzespoły: Interfejs do komunikacji z użytkownikiem.....	6
3.2.2	Status : Monitor LCD interfejsu do komunikacji z użytkownikiem.....	6
3.2.3	Obsługa interfejsu do komunikacji z użytkownikiem...	6
4	Przed przystąpieniem do eksploatacji	7
4.1	Zamontowanie uchwytu interfejsu do komunikacji z użytkownikiem.....	7
4.2	Wkładanie baterii.....	7
4.3	Włączenie zasilania.....	7
5	Obsługa	7
5.1	Zakres pracy.....	7
5.2	Kiedy używać poszczególnych funkcji.....	7
5.3	Tryb pracy i nastawa temperatury.....	8
5.3.1	Włączanie/wyłączanie trybu pracy i ustawianie temperatury.....	8
5.3.2	Natężenie przepływu.....	8
5.3.3	Kierunek przepływu powietrza.....	8
5.3.4	Przepływ powietrza w trybie Comfort.....	9
5.3.5	Praca w trybie Powerful.....	9
5.3.6	Praca w trybie Econo.....	10
5.3.7	Włączanie/wyłączanie wyłącznika czasowego (ON/OFF TIMER).....	10
6	Praca w trybie energooszczędnym	10
7	Czynności konserwacyjne i serwisowe	11
7.1	Omówienie: Czynności konserwacyjne i serwisowe.....	11
7.2	Czyszczenie urządzenia wewnętrznego i interfejsu do komunikacji z użytkownikiem.....	12
7.3	Czyszczenie przedniego panelu.....	12
7.4	Informacje na temat filtrów powietrza.....	12
7.5	Czyszczenie filtrów powietrza.....	12
7.6	Przed dłuższą przerwą w eksploatacji należy wykonać następujące czynności.....	13
8	Rozwiązywanie problemów	13
8.1	Objawy, które NIE świadczą o niesprawności systemu.....	13
8.1.1	Objaw: Słychać szmer przypominający przepływ wody.....	13
8.1.2	Objaw: Słychać odgłos podmuchu wiatru.....	13
8.1.3	Objaw: Słychać odgłos tykania.....	13
8.1.4	Objaw: Słychać dźwięk gwizdania.....	13
8.1.5	Objaw: Słychać odgłosy klikania podczas pracy lub w czasie bezczynności urządzenia.....	13
8.1.6	Objaw: Słychać dźwięk terkotania.....	13
8.1.7	Objaw: Zewnętrzny wentylator obraca się, mimo że klimatyzator nie pracuje.....	13
8.2	Rozwiązywanie problemów w oparciu o kody błędów.....	14
9	Utylizacja	14

1 Informacje o dokumentacji

1.1 Informacje na temat tego dokumentu

Dziękujemy, że zdecydowali się Państwo na zakup tego produktu. Proszę:

- Przeczytać uważnie dokumentację przed rozpoczęciem obsługi kontrolera zdalnego w celu zapewnienia możliwie najwyższej wydajności.
- Poprosz instalatora o przekazanie informacji na temat ustawień używanych do skonfigurowania systemu. Sprawdź, czy instalator wypełnił tabelę ustawień instalatora. Jeśli NIE, poprosz go, aby to zrobił.
- Dokumentację należy zachować na przyszłość.

Czytelnik docelowy

Użytkownik końcowy



INFORMACJA

Niniejsze urządzenie przeznaczone jest do użytku przez ekspertów lub przeszkolonych użytkowników w warsztatach, placówkach przemysłu lekkiego lub na farmach, bądź do użytku komercyjnego i w gospodarstwach domowych przez osoby niewykwalifikowane.

Zestaw dokumentacji

Niniejszy dokument jest częścią zestawu dokumentacji. Pełen zestaw składa się z następujących elementów:

- Ogólne środki ostrożności:**
 - Instrukcje dotyczące bezpieczeństwa, które należy przeczytać przed rozpoczęciem obsługi systemu
 - Format: Papierowa (w opakowaniu jednostki wewnętrznej)
- Instrukcja obsługi:**
 - Szybki przewodnik podstawowej obsługi
 - Format: Papierowa (w opakowaniu jednostki wewnętrznej)
- Przewodnik odniesienia dla użytkownika:**
 - Szczegółowe instrukcje krok po kroku oraz informacje dotyczące podstawowej i zaawansowanej obsługi
 - Format: Pliki w formacie cyfrowym dostępne pod adresem <http://www.daikineurope.com/support-and-manuals/product-information/>

Najnowsze wersje dostarczonej dokumentacji mogą być dostępne na regionalnej stronie internetowej firmy Daikin lub u instalatora.

Oryginalna dokumentacja została napisana w języku angielskim. Dokumentacja we wszystkich pozostałych językach jest tłumaczeniem.

2 Instrukcje bezpieczeństwa dla użytkownika

Należy przestrzegać następujących instrukcji dotyczących bezpieczeństwa i przepisów.

2.1 Informacje ogólne

OSTRZEŻENIE

W przypadku braku pewności co do sposobu obsługi urządzenia należy skontaktować się z instalatorem.

OSTRZEŻENIE

To urządzenie może być obsługiwane przez dzieci w wieku lat 8 i więcej oraz osoby o obniżonej sprawności fizycznej, sensorycznej lub umysłowej, a także przez osoby bez specjalnej wiedzy i doświadczenia, pod warunkiem, że nad ich bezpieczeństwem będzie czuwała osoba za nie odpowiedzialna lub zostaną one poinstruowane w zakresie bezpiecznego korzystania z urządzenia i powiadomione o związanych z tym zagrożeniach.

Należy dopilnować, aby dzieci NIE bawiły się urządzeniem.

Czyszczenie i konserwacja NIE mogą być wykonywane przez dzieci bez nadzoru.

OSTRZEŻENIE

Aby uniknąć porażenia prądem elektrycznym lub pożaru:

- Jednostki NIE WOLNO zwilżać.
- NIE WOLNO obsługiwać jednostki mokrymi rękami.
- Na jednostce NIE WOLNO umieszczać żadnych przedmiotów czy innego sprzętu.

PRZESTROGA

- Na urządzeniu NIE WOLNO umieszczać żadnych przedmiotów czy innego sprzętu.
- NIE WOLNO siadać, wspinać się ani stawać na urządzeniu.

- Jednostki zostały oznaczone następującym symbolem:



Oznacza to, że urządzenia elektryczne i elektroniczne należy usuwać osobno, NIE zaś z niesegregowanymi odpadami z gospodarstw domowych. NIE NALEŻY podejmować prób

samodzielnego demontażu układu: demontaż układu, utylizacja czynnika chłodniczego, oleju oraz wszelkich innych elementów MUSZĄ przebiegać zgodnie z właściwymi przepisami i MUSZĄ być przeprowadzone przez autoryzowanego instalatora.

Urządzenia MUSZĄ być poddane obróbce przez wyspecjalizowaną stację w celu ponownego wykorzystania, recyklingu i odzysku. Zapewnienie prawidłowej utylizacji produktu pozwala zapobiec ewentualnym ujemnym dla środowiska i zdrowia ludzi skutkom. Aby uzyskać więcej informacji należy skontaktować się z instalatorem lub lokalnym urzędem.

- Baterie zostały oznaczone następującym symbolem:



Oznacza to, że baterie muszą być usuwane osobno, NIE zaś z niesegregowanymi odpadami z gospodarstw domowych. Jeśli poniżej tego symbolu umieszczony jest symbol pierwiastka chemicznego, oznacza to, że bateria zawiera metale ciężkie w stężeniu przekraczającym pewien próg.

Możliwe symbole substancji chemicznych to: Pb: ołów (>0,004%).

Zużyte baterie MUSZĄ być przetwarzane w wyspecjalizowanych placówkach w celu ich ponownego wykorzystania. Zapewnienie prawidłowej utylizacji odpadów bateryjnych pozwala zapobiec ewentualnym negatywnym dla środowiska i zdrowia ludzi skutkom.

2.2 Instrukcje dotyczące bezpiecznej eksploatacji

OSTRZEŻENIE: MATERIAŁ UMIARKOWANIE ŁATWOPALNY

Czynnik chłodniczy używany w urządzeniu jest umiarkowanie palny.

PRZESTROGA

NIE wolno wkładać palców, prętów ani innych przedmiotów do wlotu lub wylotu powietrza. Może to spowodować obrażenia ciała, gdyż wentylator obraca się z dużą szybkością.

OSTRZEŻENIE

- NIE NALEŻY samodzielnie przerabiać, rozmontowywać, demontować, ponownie montować ani naprawiać urządzenia, ponieważ nieprawidłowo przeprowadzony demontaż i montaż może być przyczyną porażenia prądem elektrycznym lub pożaru. Należy skontaktować się z dealerem.

2 Instrukcje bezpieczeństwa dla użytkownika

- Jeśli dojdzie do wycieku czynnika chłodniczego nie należy dopuścić do kontaktu czynnika z otwartym płomieniem. Sam czynnik chłodniczy jest całkowicie bezpieczny, nietoksyczny i umiarkowanie palny, jednak jeśli przedostanie się do pomieszczenia, w którym występuje otwarty płomień (grzejnika, kuchenki itp.), dojdzie do wydzielania toksycznych gazów. Przed ponownym uruchomieniem urządzenia należy zawsze zlecić specjalście naprawę nieszczelności i przeprowadzenie kontroli.

PRZESTROGA

Do ustawiania kąta żaluzji i kierownic należy ZAWSZE używać interfejsu użytkownika. Jeśli klapy i/lub żaluzje poruszają się i zostaną przestawione ręcznie, na siłę, ich mechanizm ulegnie uszkodzeniu.

PRZESTROGA

NIGDY nie należy narażać małych dzieci, roślin lub zwierząt na bezpośrednie działanie strumienia powietrza.

OSTRZEŻENIE

NIE kłaść przedmiotów pod jednostką wewnętrzną i/lub zewnętrzną, które mogą się zamoczyć. W przeciwnym razie skraplanie się wilgoci na urządzeniu lub przewodach czynnika chłodniczego, zanieczyszczenie filtra powietrza lub zablokowanie odpływu skroplin może spowodować kapanie wody, powodując zanieczyszczenie lub uszkodzenie znajdujących się poniżej przedmiotów.

OSTRZEŻENIE

NIE umieszczać łatwopalnych substancji w aerozolu w pobliżu klimatyzatora; NIE używać rozpylaczy w pobliżu urządzenia. Postępowanie takie może spowodować pożar.

OSTRZEŻENIE

Czynnik chłodniczy używany w układzie jest umiarkowanie palny, ale w normalnych warunkach nie wydostaje się z układu. W przypadku wycieku czynnika chłodniczego do pomieszczenia jego kontakt z ogniem, palnikiem, grzejnikiem lub kuchenką może spowodować powstanie szkodliwego gazu.

Wyłączyć wszystkie urządzenia grzewcze działające na zasadzie spalania, przewietrzyć pomieszczenie i skontaktować się z dealerem, u którego dokonano zakupu.

Do momentu potwierdzenia zakończenia napraw elementów, z których nastąpił wyciek, nie należy korzystać z urządzenia.

OSTRZEŻENIE

- NIE wolno dziurawić ani podpalać elementów obwodu czynnika chłodniczego.
- NIE wolno przyspieszać procesu odszraniania ani czyścić urządzenia w sposób inny niż przewidziany przez jego producenta.
- Czynnik chłodniczy wewnątrz układu jest bezwonny.

OSTRZEŻENIE

Urządzenie wymaga przechowywania w pomieszczeniu wolnym od źródeł zapłonu w urządzeniach pracujących w trybie ciągłym (np. otwartych płomieni, kuchenek gazowych czy elektrycznych grzejników).

NIEBEZPIECZEŃSTWO: RYZYKO PORAŻENIA PRĄDEM ELEKTRYCZNYM

Aby wyczyścić klimatyzator lub filtr powietrza, należy zatrzymać pracę i WYŁĄCZYĆ wszystkie źródła zasilania. W przeciwnym razie może to skutkować porażeniem prądem elektrycznym i obrażeniami.

PRZESTROGA

Po dłuższej eksploatacji należy sprawdzić, czy podstawa i mocowanie urządzenia nie uległy uszkodzeniu. W przypadku uszkodzenia może nastąpić upadek urządzenia, co może spowodować obrażenia.

OSTRZEŻENIE

W przypadku prac na wysokościach i z wykorzystaniem drabin należy postępować szczególnie ostrożnie.

NIEBEZPIECZEŃSTWO: RYZYKO PORAŻENIA PRĄDEM ELEKTRYCZNYM

Przed przystąpieniem do czyszczenia należy koniecznie wyłączyć urządzenie za pomocą pilota i wyłącznikiem głównym albo wyciągnąć wtyczkę z gniazdka sieciowego. W przeciwnym razie może to skutkować porażeniem prądem elektrycznym i obrażeniami.

OSTRZEŻENIE

W razie wystąpienia nietypowych zjawisk (zapach spalinowy itp.) konieczne jest zatrzymanie urządzenia i **ODŁĄCZENIE** zasilania.

Pozostawienie urządzenia pracującego w takich warunkach może prowadzić do jego uszkodzenia, porażenia prądem elektrycznym lub pożaru. Należy skontaktować się z dealerem.

PRZESTROGA

Urządzenie jest wyposażone w zasilane elektrycznie zabezpieczenia, takie jak czujnik szczelności instalacji czynnika chłodniczego. Aby mógł on działać prawidłowo, urządzenie powinno być po zainstalowaniu stale zasilane. Dopuszczalne są tylko krótkie przerwy związane z wykonywaniem czynności serwisowych.

3 Informacje dotyczące systemu

OSTRZEŻENIE: MATERIAŁ UMIARKOWANIE ŁATWOPALNY

Czynnik chłodniczy używany w urządzeniu jest umiarkowanie palny.

UWAGA

Systemu NIE należy używać do celów niezgodnych z przeznaczeniem. NIE należy używać urządzenia do chłodzenia aparatury precyzyjnej, żywności, roślin, zwierząt ani dzieł sztuki – może to być dla nich szkodliwe.

3.1 Urządzenie wewnętrzne

PRZESTROGA

NIE wolno wkładać palców, prętów ani innych przedmiotów do wlotu lub wylotu powietrza. Może to spowodować obrażenia ciała, gdyż wentylator obraca się z dużą szybkością.

INFORMACJA

Poziom ciśnienia akustycznego jest niższy niż 70 dBA.

INFORMACJA

Poniższe rysunki są przykładami i mogą NIE odpowiadać dokładnie układowi posiadanego systemu.

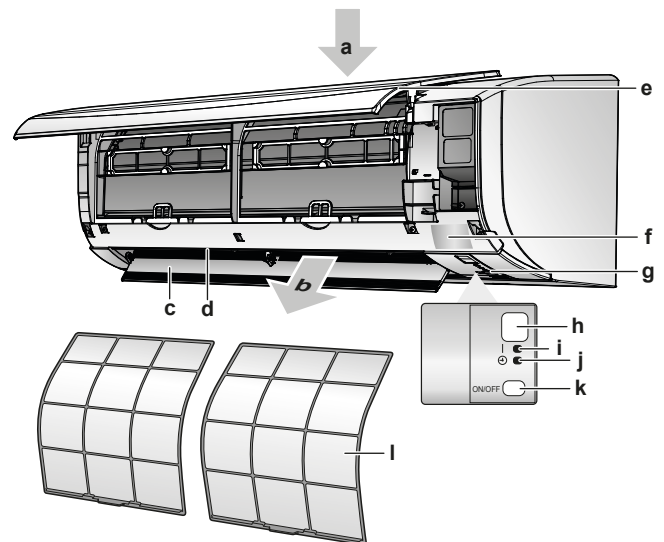

- a Wlot powietrza
- b Wylot powietrza
- c Kłapa (pozioma)
- d Żaluzje (łopatki pionowe)
- e Panel przedni
- f Tabliczka z nazwą modelu
- g Czujnik temperatury w pomieszczeniu
- h Odbiornik sygnału
- i Kontrolka pracy (zielona)
- j Lampka wyłącznika czasowego (pomarańczowa)
- k Wyłącznik urządzenia wewnętrzne
- l Filtr powietrza

Przycisk WŁĄCZANIA/WYŁĄCZANIA

Jeśli interfejs do komunikacji z użytkownikiem nie jest dostępny, urządzenie można uruchamiać/zatrzymywać za pomocą przycisku WŁĄCZANIA/WYŁĄCZANIA urządzenia wewnętrzne. W przypadku włączenia urządzenia za pomocą tego przycisku stosowane są następujące ustawienia:

- Tryb pracy = automatyczny
- Nastawa temperatury = 25°C
- Natężenie przepływu = automatyczne

3.2 Informacje na temat interfejsu do komunikacji z użytkownikiem

- **Bezpośrednie oddziaływanie promieni słonecznych.** NIE wystawiać interfejsu do komunikacji z użytkownikiem na bezpośrednie działanie promieni słonecznych.

3 Informacje dotyczące systemu

- **Kurz.** Kurz na nadajniku lub odbiorniku sygnału spowoduje zmniejszenie czułości. Należy wytrzeć kurz miękką ściereczką.
- **Oświetlenie fluorescencyjne.** Oświetlenie fluorescencyjne w pomieszczeniu może utrudniać komunikację. W takim przypadku należy skontaktować się z monterem.
- **Inne urządzenia.** Jeśli sygnały interfejsu do komunikacji z użytkownikiem sterują innymi urządzeniami, należy przenieść te urządzenia lub skontaktować się z monterem.
- **Zasłony.** Należy sprawdzić, czy sygnał pomiędzy urządzeniem i interfejsem do komunikacji z użytkownikiem NIE jest blokowany przez zasłony lub inne obiekty.

! UWAGA

- NIE należy upuszczać interfejsu do komunikacji z użytkownikiem.
- NIE dopuszczać do zamoczenia interfejsu do komunikacji z użytkownikiem.

3.2.1 Podzespoły: Interfejs do komunikacji z użytkownikiem

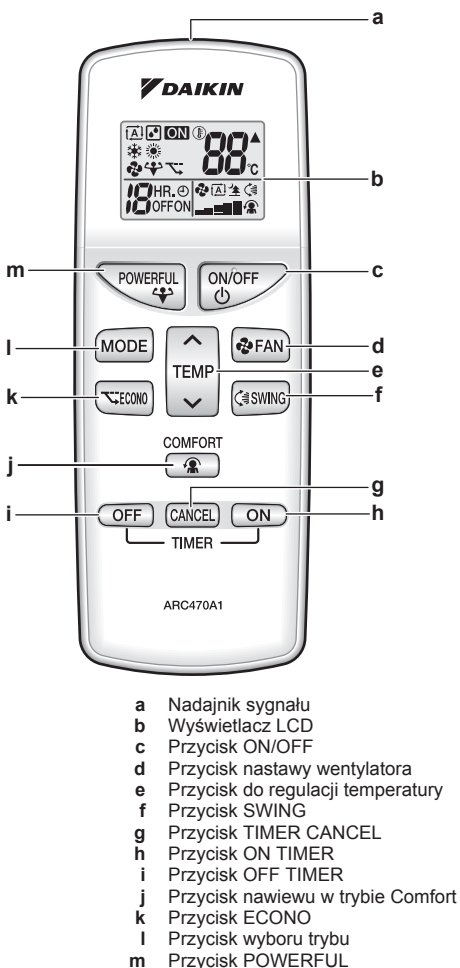

3.2.2 Status : Monitor LCD interfejsu do komunikacji z użytkownikiem

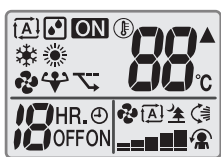

Ikona	Opis
	Tryb pracy = automatyczny

Ikona	Opis
	Tryb pracy = osuszanie
	Tryb pracy = ogrzewanie
	Tryb pracy = chłodzenie
	Tryb pracy = tylko nawiew
	Praca w trybie Powerful jest aktywna
	Praca w trybie Econo jest aktywna
ON	Tryb pracy jest aktywny
	Urządzenie wewnętrzne odbiera sygnał z interfejsu do komunikacji z użytkownikiem
	Bieżące ustawienie temperatury
	Natężenie przepływu = automatyczne
	Natężenie przepływu = ciche urządzenie wewnętrzne
	Natężenie przepływu = wysokie
	Natężenie przepływu = średnie/wysokie
	Natężenie przepływu = średnie
	Natężenie przepływu = średnie/niskie
	Natężenie przepływu = niskie
	Praca w trybie Comfort jest aktywna
	Praca w trybie Swing jest aktywna (automatyczny ruch w pionie)
	Funkcja włączenia wyłącznika czasowego jest aktywna
	Funkcja wyłączenia wyłącznika czasowego jest aktywna

3.2.3 Obsługa interfejsu do komunikacji z użytkownikiem

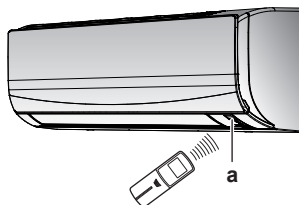

a Odbiornik sygnału

- 1 Nadajnik sygnału powinien być skierowany w stronę odbiornika sygnału w urządzeniu wewnętrznym (maksymalna odległość zapewniająca komunikację wynosi 7 m).

Wynik: Kiedy urządzenie wewnętrzne odbiera sygnał z interfejsu do komunikacji z użytkownikiem, generowany jest sygnał dźwiękowy:

Sygnal dźwiękowy	Opis
Dwa sygnały dźwiękowe	Urządzenie zacznie działać.

Sygnal dźwiękowy	Opis
Jeden sygnal dźwiękowy	Następuje zmiana ustawień.
Długi sygnal dźwiękowy	Urządzenie zostanie zatrzymane.

4 Przed przystąpieniem do eksploatacji

4.1 Zamontowanie uchwyty interfejsu do komunikacji z użytkownikiem

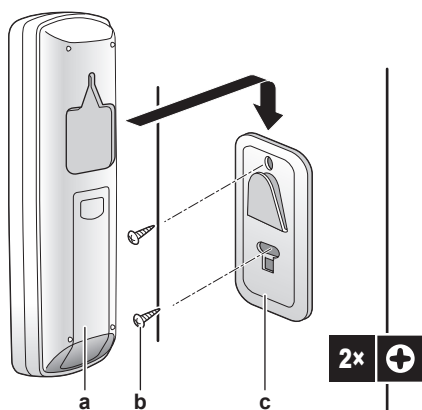

- a Interfejs użytkownika
- b Wkręty (nie należą do wyposażenia)
- c Uchwyt interfejsu do komunikacji z użytkownikiem

- Wybierz miejsce, z którego sygnał może dotrzeć do urządzenia.
- Za pomocą śrub przymocuj uchwyt do ściany lub w podobnym miejscu.
- Zawieś interfejs do komunikacji z użytkownikiem w uchwycie.

4.2 Wkładanie baterii

Baterie działają przez około 1 rok.

- Zdejmij tylną pokrywę.
- Włóż obie baterie.
- Założ pokrywę z powrotem.

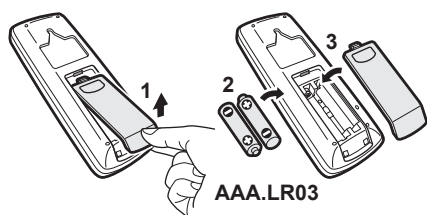

4.3 Włączenie zasilania

- Włącz zasilanie za pomocą wyłącznika.

Wynik: Kłapa urządzenia wewnętrznego otworzy się i zamknie, aby ustawić pozycję referencyjną.

5 Obsługa

5.1 Zakres pracy

Aby zagwarantować bezpieczną i efektywną eksploatację, należy używać systemu w podanych niżej przedziałach temperatury i wilgotności.

Tryb pracy	Zakres pracy
Chłodzenie ^{(a)(b)}	<ul style="list-style-type: none"> ▪ Temperatura zewnętrzna: – 10~48°C t.such. ▪ Temperatura w pomieszczeniu: 18~32°C t.such. ▪ Wilgotność w pomieszczeniu: ≤80%
Ogrzewanie ^(a)	<ul style="list-style-type: none"> ▪ Temperatura zewnętrzna: – 15~24°C t.such. ▪ Temperatura w pomieszczeniu: 10~30°C t.such.
Osuszanie ^(a)	<ul style="list-style-type: none"> ▪ Temperatura zewnętrzna: – 10~48°C t.such. ▪ Temperatura w pomieszczeniu: 18~32°C t.such. ▪ Wilgotność w pomieszczeniu: ≤80%

^(a) Funkcja zabezpieczająca może zatrzymać pracę urządzenia, jeśli odbywa się ona poza dopuszczalnym zakresem eksploatacji.

^(b) Praca poza dopuszczalnym zakresem eksploatacji może spowodować skraplanie wody i kapanie skroplin.

5.2 Kiedy używać poszczególnych funkcji

Do ustalenia, którą funkcję ustawić, można użyć następującej tabeli:

Funkcja	Zadania
Funkcje podstawowe	
Tryby pracy i temperatura	Włączanie/wyłączanie systemu i ustawianie temperatury: <ul style="list-style-type: none"> ▪ Ogrzewanie lub chłodzenie pomieszczenia. ▪ Nadmuchiwanie powietrza do pomieszczenia bez ogrzewania lub chłodzenia. ▪ Zmniejszenie wilgotności w pomieszczeniu. ▪ W trybie automatycznym następuje automatyczne ustawienie odpowiedniej temperatury i trybu pracy.
Kierunek przepływu powietrza	Ustawienie kierunku przepływu powietrza (ruch wahadłowy lub pozycja stała).
Natężenie przepływu	Ustawienie ilości powietrza nadmuchiwane do pomieszczenia. Cichsza praca.
Funkcje zaawansowane	
Econo	Użycie systemu przy jednoczesnym użyciu innych urządzeń zużywających energię. Sposób oszczędzania energii.
Comfort	Zapewnienie komfortowego przepływu powietrza, który NIE powoduje bezpośredniego kontaktu z przebywającymi w pobliżu osobami.
Powerful	Szybkie schładzanie lub ogrzewanie pomieszczenia.
Włączenie wyłącznika czasowego (ON TIMER) + Wyłączenie wyłącznika czasowego (OFF TIMER)	Automatyczne włączenie lub wyłączenie systemu.

5 Obsługa

5.3 Tryb pracy i nastawa temperatury

Kiedy. Tryb pracy systemu należy skorygować i ustawić temperaturę, aby:

- Ogrzać lub schłodzić pomieszczenie
- Włączyć nadmuch powietrza do pomieszczenia bez ogrzewania lub chłodzenia
- Zmniejszyć wilgotność w pomieszczeniu

Co. System działa w różny sposób, w zależności od opcji wybranych przez użytkownika.

Ustawienie	Opis
Praca automatyczna	System schładza lub ogrzewa pomieszczenie do ustawionej temperatury. W razie konieczności przełącza między chłodzeniem i ogrzewaniem odbywa się automatycznie.
Osuszanie	System zmniejsza wilgotność w pomieszczeniu.
Ogrzewanie	System ogrzewa pomieszczenie do ustawionej temperatury.
Chłodzenie	System chłodzi pomieszczenie do ustawionej temperatury.
Wentylator	System steruje tylko przepływem powietrza (natężenie przepływu i kierunek przepływu powietrza). System NIE steruje temperaturą.

Dodatkowe informacje:

- **Temperatura zewnętrzna.** Jeśli temperatura zewnętrzna jest zbyt wysoka lub zbyt niska, system wzmaga efekt chłodzenia lub ogrzewania.
- **Tryb odszraniania.** Podczas ogrzewania na urządzeniu zewnętrznym może pojawić się szron, który obniża wydajność ogrzewania. W takim wypadku system automatycznie przełączy się w tryb odszraniania, aby usunąć szron. Podczas odszraniania gorące powietrze NIE jest wydmuchiwane z urządzenia wewnętrznego.

5.3.1 Włączanie/wyłączanie trybu pracy i ustawianie temperatury

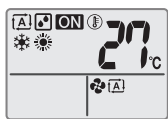

ON: Urządzenie działa.

: Tryb pracy = automatyczny

: Tryb pracy = osuszanie

: Tryb pracy = ogrzewanie

: Tryb pracy = chłodzenie

: Tryb pracy = tylko nawiew

88°C: Wyświetla ustawioną temperaturę.

- 1 Naciśnij przycisk raz lub kilka razy, aby wybrać tryb pracy.

Wynik: Tryb zostanie ustawiony zgodnie z następującą sekwencją:



- 2 Naciśnij przycisk , aby **rozpocząć** pracę.

Wynik: Na wyświetlaczu LCD pojawi się **ON**.

Wynik: Zapali się lampka sygnalizacyjna pracy urządzenia.

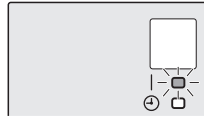

- 3 Naciśnij symbol lub na przycisku raz lub kilka razy, aby zwiększyć lub zmniejszyć **temperaturę**.

Uwaga: W trybie osuszania lub tylko nawiewu nie można wyregulować temperatury.

- 4 Naciśnij przycisk , aby **zatrzymać** pracę.

Wynik: Symbol **ON** zniknie z wyświetlacza LCD.

Wynik: Lampka sygnalizacyjna pracy zgaśnie.

5.3.2 Natężenie przepływu

INFORMACJA

- W trybie osuszania NIE MOŻNA ustawić natężenia nawiewu.
- W trybie ogrzewania natężenie nawiewu zostanie obniżone, aby urządzenie nie wytwarzało strumienia zimnego powietrza. Gdy temperatura przepływającego powietrza wzrośnie, praca będzie kontynuowana z zadaniem natężeniem nawiewu.

- 1 Naciśnij przycisk , aby wybrać następujące ustawienia:

	5 poziomów natężenia przepływu powietrza, od "≡" do "≡"
	Automatyczne natężenie przepływu
	Cicha praca urządzenia wewnętrznego. Po ustawieniu nawiewu na wartość "≡" urządzenie będzie działać ciszej.

INFORMACJA

Gdy urządzenie osiągnie nastawę temperatury:

- w trybie chłodzenia lub automatycznym. Wentylator wyłączy się.
- w trybie ogrzewania. Wentylator będzie pracował z niskim natężeniem nawiewu.

Aby wyregulować natężenie przepływu powietrza

- 1 Naciśnij przycisk , aby zmienić ustawienie nawiewu powietrza w następującej kolejności:



5.3.3 Kierunek przepływu powietrza

Kiedy. Kierunek nadmuchu powietrza należy ustawić odpowiednio do potrzeb.

Co. System kieruje przepływem powietrza w różny sposób, w zależności od wyboru dokonanej przez użytkownika (ruch wahadłowy lub pozycja stała). Poruszanie pionowymi łopatkami powoduje ruch powietrza.

Ustawienie	Kierunek nawiewu
Automatyczny ruch w pionie	Ruch w górę i w dół.

Ustawienie	Kierunek nawiewu
[←]	Pozycja stała.

**PRZESTROGA**

- Do ustawienia kąta kłapy ZAWSZE należy używać interfejsu do komunikacji z użytkownikiem. Jeśli kłapa porusza się i zostanie gwałtownie poruszona ręką, mechanizm ulegnie uszkodzeniu.
- Podczas ustawiania żaluzji należy zachować ostrożność. Wewnątrz wylotu powietrza znajduje się wirujący szybko wentylator.

Zakres ruchu kłapy zmienia się w zależności od trybu pracy. Kłapa zatrzyma się w górnej pozycji, kiedy natężenie przepływu powietrza zmieni się na niskie przy ustawieniu ruchu wahadłowego w górę i w dół.

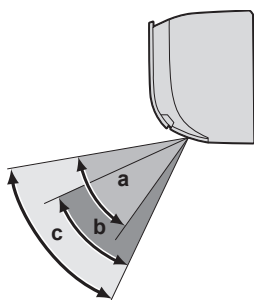

- a Zakres ruchu kłapy w trybie chłodzenia i osuszania
- b Zakres ruchu kłapy w trybie ogrzewania
- c Zakres ruchu kłapy w trybie tylko nawiewu

Aby wyregulować kierunek nawiewu powietrza

- Aby włączyć automatyczny ruch wahadłowy, naciśnij przycisk



Wynik: Symbol  pojawi się na wyświetlaczu LCD.

Wynik: Kłapa (łopatka pozioma) zacznie poruszać się ruchem wahadłowym.

- Aby ustawić stałe położenie, naciśnij przycisk , kiedy kłapa znajdzie się w wymaganym położeniu.

Wynik: Symbol  zniknie z wyświetlacza LCD.

Regulacja żaluzji (łopatek pionowych)

- Złap za 1 lub oba uchwyty i przesuń żaluzje.

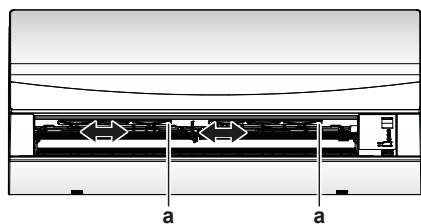

a Uchwyty

**INFORMACJA**

Jeśli urządzenie zainstalowano w narożniku pomieszczenia, żaluzje powinny być skierowane w stronę przeciwną do ściany. Skuteczność obniży się, jeśli ściana będzie blokować przepływ powietrza.

5.3.4 Przepływ powietrza w trybie Comfort

Taka praca jest możliwa w trybie **ogrzewania** lub **chłodzenia**. Zapewnia ona komfortowy ruch powietrza, który NIE powoduje bezpośredniego kontaktu z przebywającymi w pobliżu osobami. System automatycznie wybiera stały kierunek nawiewu do góry w trybie chłodzenia i w dół w trybie ogrzewania.

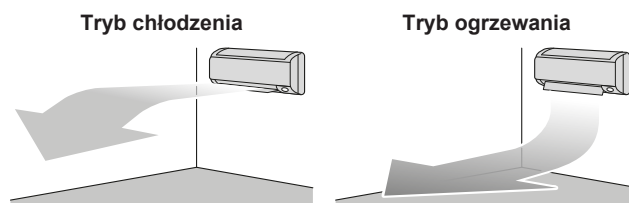
**INFORMACJA**

NIE ma możliwości jednoczesnego włączenia trybu Powerful i Comfort. Priorytet ma funkcja wybrana jako ostatnia. Jeśli wybrany zostanie automatyczny nawiew w pionie, przepływ powietrza w trybie Comfort zostanie anulowany.

Włączanie/wyłączanie przepływu powietrza w trybie Comfort

- Naciśnij przycisk , aby włączyć funkcję.

Wynik: Pozycja kłapy zmieni się, na wyświetlaczu zostanie wyświetlony symbol , a natężenie przepływu będzie ustawione na automatyczne.

Tryb	Położenie kłapy...
Chłodzenie/osuszanie	W górę
Ogrzewanie	W dół

Uwaga: Praca nawiewu powietrza w trybie Comfort jest NIEDOSTĘPNA po włączeniu trybu "tylko nawiew".

- Naciśnij przycisk , aby wyłączyć funkcję.

Wynik: Kłapa wróci do pozycji, w jakiej była ustawiona przed wybraniem trybu Comfort; symbol  zniknie z wyświetlacza LCD.

5.3.5 Praca w trybie Powerful

Ta funkcja szybko maksymalizuje efekt chłodzenia/ogrzewania w dowolnym trybie. Możliwe jest uzyskanie maksymalnej wydajności.

**INFORMACJA**

Trybu Powerful NIE można używać razem z trybem Econo i Comfort. Priorytet ma funkcja wybrana jako ostatnia.

Praca w trybie Powerful NIE powoduje zwiększenia wydajności urządzenia, jeśli już działa ono z maksymalną wydajnością.

Włączanie/wyłączanie trybu Powerful



- Naciśnij przycisk , aby włączyć funkcję.

Wynik: Na wyświetlaczu LCD pojawia się . Praca w trybie Powerful trwa 20 minut; po tym czasie przywracany jest wcześniej wybrany tryb.

- Naciśnij przycisk , aby wyłączyć funkcję.

Wynik: Symbol  zniknie z wyświetlacza LCD.

6 Praca w trybie energooszczędnym

Uwaga: Tryb Powerful można ustawić wyłącznie podczas pracy urządzenia. Naciśnięcie  lub zmiana trybu pracy spowoduje anulowanie działania;  zniknie z wyświetlacza LCD.

5.3.6 Praca w trybie Econo

Ta funkcja umożliwia efektywną pracę, ograniczając maksymalny pobór mocy przez urządzenie. Ta funkcja jest użyteczna, gdy wymagane jest zachowanie ostrożności, aby nie zostało włączone zasilanie, gdy produkt działa w sąsiedztwie innych urządzeń.

INFORMACJA

- NIE jest możliwa jednoczesna praca w trybach Powerful i Econo. Priorytet ma funkcja wybrana jako ostatnia.
- Praca w trybie Econo zmniejsza zużycie energii przez urządzenie zewnętrzne, przez ograniczenie prędkości obrotowej sprężarki. Jeśli zużycie energii jest już niskie, uruchomienie trybu Econo NIE spowoduje dalszego obniżenia zużycia energii.

Włączanie/wyłączanie trybu Econo

- Naciśnij przycisk , aby włączyć funkcję.

Wynik: Na wyświetlaczu LCD pojawi się .

- Naciśnij przycisk , aby wyłączyć funkcję.

Wynik: Symbol  zniknie z wyświetlacza LCD.

5.3.7 Włączanie/wyłączanie wyłącznika czasowego (ON/OFF TIMER)

Wyłącznik czasowy służy do automatycznego wyłączenia lub włączenia klimatyzatora w nocy lub rano. Można także jednocześnie uaktywnić funkcję automatycznego włączenia (ON TIMER) i wyłączenia (OFF TIMER) urządzenia.

INFORMACJA

Wyłącznik czasowy należy ponownie zaprogramować, jeśli:

- Urządzenie zostało wyłączone za pomocą wyłącznika głównego.
- Doszło do awarii zasilania.
- Baterie w interfejsie do komunikacji z użytkownikiem zostały zmienione.

Włączanie/wyłączanie wyłącznika czasowego (ON TIMER)

- Naciśnij przycisk , aby uruchomić funkcję.

Wynik: Na wyświetlaczu LCD wyświetlany jest symbol  ON i włącza się lampka wyłącznika czasowego.

INFORMACJA

Każde naciśnięcie przycisku  powoduje wydłużenie czasu o 1 godzinę. Wyłącznik czasowy można ustawić w przedziale od 1 do 12 godzin.

- Naciśnij przycisk , aby wyłączyć funkcję.

Wynik: Symbol  ON zniknie z wyświetlacza, a lampka wyłącznika czasowego zgaśnie.

Włączanie/wyłączanie wyłącznika czasowego (OFF TIMER)

Tej funkcji należy użyć, jeśli urządzenie pracuje i chcesz, by po określonym czasie wyłączyło się.

- Naciśnij przycisk , aby włączyć funkcję.

Wynik: Na wyświetlaczu LCD wyświetlany jest symbol  OFF i włącza się lampka wyłącznika czasowego.

INFORMACJA

Każde naciśnięcie przycisku  powoduje wydłużenie czasu o 1 godzinę. Wyłącznik czasowy można ustawić w przedziale od 1 do 9 godzin.

- Naciśnij przycisk , aby zatrzymać.

Wynik: Symbol  OFF zniknie z wyświetlacza, a lampka wyłącznika czasowego zgaśnie.

INFORMACJA

W przypadku użycia włącznika czasowego (ON/OFF TIMER) ustawienie czasu jest zapisywane w pamięci. Pamięć zostanie zresetowana po wymianie baterii interfejsu do komunikacji z użytkownikiem.

Użycie trybu nocnego razem z trybem wyłącznika czasowego (OFF TIMER)



Klimatyzator automatycznie modyfikuje nastawę temperatury (o 0,5°C w górę podczas chłodzenia, o 2,0°C w dół podczas ogrzewania), aby zapobiec nadmiernemu wychłodzeniu/nagrzaniu pomieszczenia i zapewnić komfortową temperaturę podczas snu.

Jednoczesne użycie włącznika/wyłącznika czasowego (ON/OFF TIMER)

- Sposób ustawiania wyłączników czasowych został opisany w rozdziale "Włączanie/wyłączanie wyłącznika czasowego (OFF TIMER)" [▶ 10] i "Włączanie/wyłączanie wyłącznika czasowego (ON TIMER)" [▶ 10].

Wynik: Na wyświetlaczu LCD wyświetlane są symbole OFF i ON.

- Przykład elementów na wyświetlaczu po włączeniu obu

wyłączników czasowych:   

6 Praca w trybie energooszczędnym

INFORMACJA

- Nawet jeśli urządzenie jest wyłączone, zużywa energię.
- Po ponownym włączeniu zasilania wznawiany jest poprzednio wybrany tryb.

PRZESTROGA

NIGDY nie należy narażać małych dzieci, roślin lub zwierząt na bezpośrednie działanie strumienia powietrza.

UWAGA

NIE umieszczaj pod urządzeniem wewnętrznym i/lub zewnętrznym żadnych przedmiotów, które nie powinny być narażane na działanie wilgoci. W przeciwnym wypadku skraplanie się wilgoci na urządzeniu lub przewodach czynnika chłodniczego, zanieczyszczenie filtra powietrza albo zablokowanie odpływu kropli może spowodować kapanie wody, powodując zanieczyszczenie lub uszkodzenie tych przedmiotów.



OSTRZEŻENIE

NIE umieszczać łatwopalnych substancji w aerozolu w pobliżu klimatyzatora; NIE używać rozpylaczy w pobliżu urządzenia. Postępowanie takie może spowodować pożar.



PRZESTROGA

Systemu NIE należy uruchamiać, jeśli w pomieszczeniu używany jest środek przeciw owadom unoszący się w powietrzu. Nagromadzenie się środków chemicznych w urządzeniu może spowodować zagrożenie dla zdrowia osób nadwrażliwych na chemikalia.

Aby zapewnić prawidłowe działanie systemu, należy przestrzegać poniższych zaleceń.

- Podczas chłodzenia należy zapobiegać przedostawaniu się do pomieszczenia promieni słonecznych, stosując żaluzje lub zasłony.
- Należy upewnić się, że obszar jest dobrze wentylowany. NIE zasłaniać jakichkolwiek otworów wentylacyjnych.
- Należy często przeprowadzać wentylację. Intensywna eksploatacja wymaga zwrócenia szczególnej uwagi na wentylację.
- Drzwi i okna powinny być zamknięte. Przy otwartych drzwiach i oknach powietrze z pomieszczenia będzie wypływało na zewnątrz, a w rezultacie pogorszy się skuteczność chłodzenia i ogrzewania.
- Należy uważać, by zanedbać nie wychłodzić ani nie nagrzać pomieszczenia. Utrzymywanie temperatury na umiarkowanym poziomie pomaga zaoszczędzić energię.
- NIE NALEŻY umieszczać żadnych przedmiotów w pobliżu wlotu i wylotu powietrza. W przeciwnym razie może dojść do pogorszenia efektu chłodzenia/ogrzewania lub do zatrzymania pracy.
- Jeśli urządzenie NIE będzie używane przez dłuższy czas, należy wyłączyć zasilanie głównym wyłącznikiem. Gdy wyłącznik główny jest włączony, urządzenie zużywa energię elektryczną. Aby zapewnić sprawne działanie urządzenia, na 6 godzin przed jego uruchomieniem należy włączyć zasilanie.
- W przypadku przekroczenia wilgotności 80% lub zatkania wylotu, skropliny mogą zacząć wyciekać z urządzenia wewnętrznego.
- Temperaturę w pomieszczeniu należy odpowiednio wyregulować, aby uzyskać komfortowe warunki. Unikać nadmiernego nagrzewania lub schładzania. Należy pamiętać, że osiągnięcie w pomieszczeniu ustawionej temperatury może potrwać. Należy rozważyć stosowanie opcji ustawień timera.
- Wylot powietrza należy ustawić tak, aby uniknąć gromadzenia się zimnego powietrza przy podłodze lub gorącego pod sufitem. (W górę do stropu na czas pracy w trybie chłodzenia lub osuszania oraz w dół na czas pracy w trybie ogrzewania).
- Unikać bezpośredniego kierowania strumienia powietrza na osoby przebywające w pomieszczeniu.
- Aby zaoszczędzić energię, system powinien działać w zalecanym zakresie temperatur (26~28°C w trybie chłodzenia i 20~24°C w trybie ogrzewania).

7 Czynności konserwacyjne i serwisowe

7.1 Omówienie: Czynności konserwacyjne i serwisowe

Monter musi dokonywać corocznych czynności konserwacyjnych.

Informacje dotyczące czynnika chłodniczego

Niniejszy produkt zawiera fluorowane gazy cieplarniane. Gazów tych NIE WOLNO uwalniać do atmosfery.

Typ czynnika chłodniczego: R32

Wartość współczynnika ocieplenia globalnego (GWP): 675



UWAGA

Przepisy prawa dotyczące **fluorowanych gazów cieplarnianych** wymagają, aby ilość czynnika chłodniczego, jaką napełnione jest urządzenie, podana była zarówno jako masa, jak i w postaci ekwiwalentu CO₂.

Wzór na obliczenie ilości wyrażonej w tonach ekwiwalentu CO₂: Wartość GWP czynnika chłodniczego × łączne napełnienie czynnikiem [w kg]/1000

Więcej informacji można uzyskać od montera.



OSTRZEŻENIE

Czynnik chłodniczy używany w układzie jest umiarkowanie palny, ale w normalnych warunkach nie wydostaje się z układu. W przypadku wycieku czynnika chłodniczego do pomieszczenia jego kontakt z ogniem, palnikiem, grzejnikiem lub kuchenką może spowodować powstanie szkodliwego gazu.

Wyłączyć wszystkie urządzenia grzewcze działające na zasadzie spalania, przewietrzyć pomieszczenie i skontaktować się z dealerem, u którego dokonano zakupu.

Do momentu potwierdzenia zakończenia napraw elementów, z których nastąpił wyciek, nie należy korzystać z urządzenia.



OSTRZEŻENIE

- NIE wolno dziurawić ani podpalać elementów obwodu czynnika chłodniczego.
- NIE wolno przyspieszać procesu odszraniania ani czyścić urządzenia w sposób inny niż przewidziany przez jego producenta.
- Czynnik chłodniczy wewnątrz układu jest bezwonne.



OSTRZEŻENIE

Urządzenie wymaga przechowywania w pomieszczeniu wolnym od źródeł zapłonu w urządzeniach pracujących w trybie ciągłym (np. otwartych płomieni, kuchenek gazowych czy elektrycznych grzejników).



UWAGA

Konserwacja MUSI być przeprowadzana przez uprawnionego montera lub przedstawiciela serwisu.

Zalecamy przeprowadzanie konserwacji przynajmniej raz do roku. Obowiązujące prawo może jednak wymuszać częstszą konserwację.



NIEBEZPIECZEŃSTWO: RYZYKO PORAŻENIA PRĄDEM ELEKTRYCZNYM

Aby wyczyścić klimatyzator lub filtr powietrza, należy zatrzymać pracę i WYŁĄCZYĆ wszystkie źródła zasilania. W przeciwnym razie może to skutkować porażeniem prądem elektrycznym i obrażeniami.



OSTRZEŻENIE

Aby uniknąć porażenia prądem elektrycznym lub pożaru:

- Jednostki NIE WOLNO zwilżać.
- NIE WOLNO obsługiwać jednostki mokrymi rękami.
- Na jednostce NIE WOLNO umieszczać żadnych przedmiotów czy innego sprzętu.

7 Czynności konserwacyjne i serwisowe



PRZESTROGA

Po dłuższej eksploatacji należy sprawdzić, czy podstawa i mocowanie urządzenia nie uległy uszkodzeniu. W przypadku uszkodzenia może nastąpić upadek urządzenia, co może spowodować obrażenia.



PRZESTROGA

Nie należy dotykać ożebrowania wymiennika ciepła. Żebra mogą mieć ostre krawędzie i spowodować przecięcie.



OSTRZEŻENIE

W przypadku prac na wysokościach i z wykorzystaniem drabin należy postępować szczególnie ostrożnie.



UWAGA

Konserwacja MUSI być przeprowadzana przez uprawnionego monter lub przedstawiciela serwisu.

Należy używać wyłącznie części zamiennych marki Daikin.

Zalecamy przeprowadzanie konserwacji przynajmniej raz do roku. Obowiązujące prawo może jednak wymuszać częstsza konserwację.

7.2 Czyszczenie urządzenia wewnętrznego i interfejsu do komunikacji z użytkownikiem



UWAGA

- NIE należy używać benzyny, benzenu, rozcieńczalnika, proszków ściernych ani płynnych środków owadobójczych. **Możliwe konsekwencje:** Odbarwienie i odkształcenie.
- NIE należy używać wody o temperaturze sięgającej 40°C lub wyższej. **Możliwe konsekwencje:** Odbarwienie i odkształcenie.
- NIE używać środków do polerowania.
- NIE używać szczotki do szorowania. **Możliwe konsekwencje:** Wykończenie powierzchni może się ścierać.
- Użytkownik końcowy NIGDY nie może samodzielnie czyścić części znajdujących się wewnątrz urządzenia; czynności te musi wykonywać wykwalifikowany technik serwisu. Należy skontaktować się z dealermem.



NIEBEZPIECZEŃSTWO: RYZYKO PORAŻENIA PRĄDEM ELEKTRYCZNYM

Przed przystąpieniem do czyszczenia należy koniecznie wyłączyć urządzenie za pomocą pilota i wyłącznikiem głównym albo wyciągnąć wtyczkę z gniazdka sieciowego. W przeciwnym razie może to skutkować porażeniem prądem elektrycznym i obrażeniami.

- Do czyszczenia należy używać miękkiej ściereczki. W przypadku trudności z usunięciem plam należy użyć wody lub obojętnego detergentu.

7.3 Czyszczenie przedniego panelu

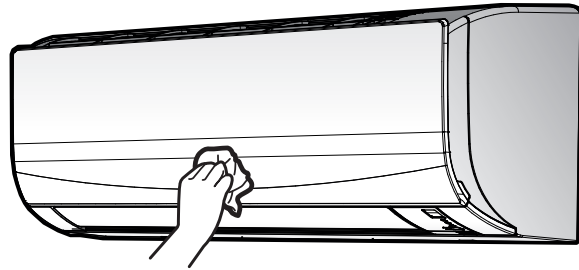

- Należy wyczyścić panel przedni z kurzu miękką ściereczką. W przypadku trudności z usunięciem plam należy użyć wody lub obojętnego detergentu.

7.4 Informacje na temat filtrów powietrza

Praca urządzenia z zabrudzonymi filtrami powoduje, że filtry:

- NIE usuwają przykrych zapachów z powietrza,
- NIE oczyszczają powietrza,
- powodują pogorszenie wydajności ogrzewania/chłodzenia,
- powodują wydzielanie nieprzyjemnych zapachów.

7.5 Czyszczenie filtrów powietrza

- Naciśnij wycięcie pośrodku każdego z filtrów, a następnie pociągnij w dół.
- Wyciągnij filtry powietrza.

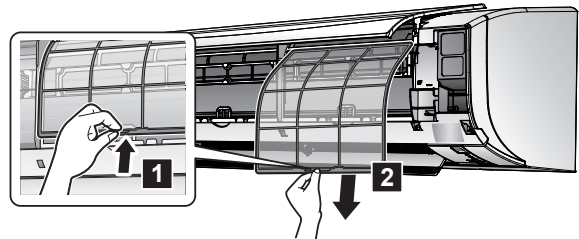

- Umyj filtry powietrza wodą albo wyczyść je odkurzaczem.

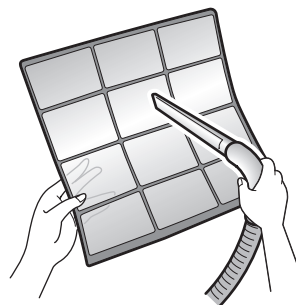

- Mocz je w ciepłej wodzie przez około 10–15 minut.





- Zamontuj filtry z powrotem w pierwotnych położeniach.

**INFORMACJA**

- Jeśli kurzu NIE można usunąć w prosty sposób, opłukaj filtry neutralnym detergentem rozcieńczonym w letniej wodzie. Pozostaw filtry powietrza do wyschnięcia w zacienionym miejscu.
- Zaleca się czyszczenie filtrów powietrza raz na 2 tygodnie.

7.6 Przed dłuższą przerwą w eksploatacji należy wykonać następujące czynności

Na kilka godzin włącz tryb "tylko nawiew", aby osuszyć wnętrze urządzenia.

- 1 Naciśnij przycisk  i wybierz tryb "tylko nawiew".
- 2 Naciśnij przycisk , aby rozpocząć pracę.
- 3 Po zatrzymaniu pracy wyłącz zasilanie wyłącznikiem głównym.
- 4 Wyczyść filtry powietrza i zamontuj je w pierwotnym położeniu.
- 5 Wyjmij baterie z interfejsu do komunikacji z użytkownikiem.

**INFORMACJA**

Zaleca się, aby konserwację okresową przeprowadzał specjalista. Więcej informacji na temat konserwacji wykonywanej przez specjalistę można uzyskać, kontaktując się z dealerm. Koszty konserwacji ponosi użytkownik.

W pewnych warunkach eksploatacyjnych, po kilku sezonach użytkowania, wnętrze urządzenia może ulec zanieczyszczeniu. Powoduje to pogorszenie wydajności.

8 Rozwiązywanie problemów

Jeśli wystąpi jedna z poniższych usterek, należy podjąć środki zaradcze opisane poniżej i skontaktować się z dealerm.

System MUSI zostać naprawiony przez wykwalifikowanego technika serwisu.

Usterka	Środek zaradczy
Jeśli często uaktywnia się urządzenie zabezpieczające, takie jak bezpiecznik, wyłącznik awaryjny lub detektor prądu upływowego albo wyłącznik NIE działa prawidłowo.	Wyłącz zasilanie wyłącznikiem głównym.
Jeśli z urządzenia cieknie woda.	Wyłącz urządzenie.
Włącznik urządzenia NIE działa prawidłowo.	Wyłącz zasilanie.
Jeśli na wyświetlaczu pojawia się numer urządzenia, lampka wskaźnika pracy pulsuje i wyświetlany jest kod usterki.	Powiadom instalatora, podając mu kod usterki.

Jeśli system NIE działa prawidłowo (poza przypadkiem opisanym powyżej) i nie można jednoznacznie stwierdzić żadnej z wymienionych wyżej usterek, należy skontrolować system, postępując według poniższych procedur.

**INFORMACJA**

Więcej wskazówek dotyczących rozwiązywania problemów można znaleźć w podręczniku referencyjnym, który jest dostępny pod adresem <http://www.daikineurope.com/support-and-manuals/product-information/>.

Jeśli po wykonaniu wszystkich powyższych czynności sprawdzających nie będzie możliwe samodzielne wyeliminowanie problemu, należy skontaktować się z instalatorem, opisać objawy,

podać pełną nazwę modelu urządzenia (jeśli to możliwe wraz z numerem fabrycznym) oraz datę montażu (może być podana na karcie gwarancyjnej).

**OSTRZEŻENIE**

W razie wystąpienia nietypowych zjawisk (zapach spalenizny itp.) konieczne jest zatrzymanie urządzenia i ODŁĄCZENIE zasilania.

Pozostawienie urządzenia pracującego w takich warunkach może prowadzić do jego uszkodzenia, porażenia prądem elektrycznym lub pożaru. Należy skontaktować się z dealerm.

8.1 Objawy, które NIE świadczą o niesprawności systemu

Poniżej wymieniono objawy, które NIE są objawami niesprawności:

8.1.1 Objaw: Słysząc szmer przypominający przepływ wody

- Jest to dźwięk czynnika chłodniczego przepływającego przez urządzenie.
- Taki dźwięk może być generowany, kiedy woda wypływa z urządzenia podczas chłodzenia lub osuszania.

8.1.2 Objaw: Słysząc odgłos podmuchu wiatru

Taki dźwięk jest generowany, kiedy zmienia się kierunek przepływu czynnika chłodniczego (np. podczas przełączania z trybu chłodzenia na ogrzewanie).

8.1.3 Objaw: Słysząc odgłos tykania

Ten dźwięk jest generowany, jeśli wymiary urządzenia nieco zwiększają się lub zmniejszają pod wpływem oddziaływania temperatury.

8.1.4 Objaw: Słysząc dźwięk gwizdania

Ten dźwięk jest generowany przez czynnik chłodniczy przepływający w trybie odszraniania.

8.1.5 Objaw: Słysząc odgłosy klikania podczas pracy lub w czasie beczynności urządzenia

Ten dźwięk jest generowany przez działające zawory sterujące czynnika chłodniczego lub podzespoły elektryczne.

8.1.6 Objaw: Słysząc dźwięk terkotania

Ten dźwięk jest generowany, kiedy urządzenie zewnętrzne odsysa powietrze z pomieszczenia (np. wentylator wyciągowy, okap), kiedy drzwi i okna w pomieszczeniu są zamknięte. Otwórz drzwi lub okna lub wyłącz urządzenie.

8.1.7 Objaw: Zewnętrzny wentylator obraca się, mimo że klimatyzator nie pracuje

- **Po wyłączeniu klimatyzatora.** Wentylator zewnętrzny działa jeszcze przez 30 sekund w celu zabezpieczenia systemu.
- **Gdy klimatyzator nie pracuje.** Przy bardzo wysokiej temperaturze zewnętrznej wentylator zewnętrzny jest włączany w celu zabezpieczenia systemu.

9 Utylizacja

8.2 Rozwiązywanie problemów w oparciu o kody błędów

Diagnostyka usterek za pomocą interfejsu do komunikacji z użytkownikiem

Jeśli w urządzeniu wystąpi problem, usterkę można zidentyfikować, sprawdzając kod błędu wyświetlany w interfejsie do komunikacji z użytkownikiem. Ważne jest, aby zrozumieć problem i podjąć środki zaradcze przed zresetowaniem kodu błędu. Powinien to wykonać licencjonowany instalator lub lokalny dealer.



INFORMACJA

Instrukcja serwisowa zawiera:

- Kompletną listę kodów błędów
- Bardziej szczegółowe wskazówki dotyczące rozwiązywania problemów dla każdego błędu

Aby sprawdzić kod błędu w interfejsie do komunikacji z użytkownikiem

- 1 Skieruj interfejs do komunikacji z użytkownikiem na jednostkę wewnętrzną i naciśnij przycisk **CANCEL**, przytrzymując przez około 5 sekund.

Wynik: Symbol miga w sekcji wyświetlania ustawienia temperatury.

- 2 Skieruj interfejs do komunikacji z użytkownikiem na jednostkę wewnętrzną i naciskaj przycisk **CANCEL**, dopóki nie zostanie wygenerowany ciągły sygnał dźwiękowy.

Wynik: Na wyświetlaczu zostaje wyświetlony kod.



INFORMACJA

- Krótki sygnał dźwiękowy i 2 kolejne sygnały dźwiękowe oznaczają niezgodne kody.
- Aby anulować wyświetlanie kodu, przytrzymaj przycisk **CANCEL** naciśnięty przez 5 sekund. Kod zniknie z wyświetlacza również wtedy, gdy przycisk NIE zostanie naciśnięty w ciągu 1 minuty.

System

Kod błędu	Opis
00	Normalny
U0	Zbyt mała ilość czynnika chłodniczego
U2	Zbyt wysokie napięcie
U4	Błąd transmisji sygnału (pomiędzy urządzeniem wewnętrznym i zewnętrznym)
UR	Nieprawidłowo kombinacja urządzenia wewnętrznego z zewnętrznym

Urządzenie wewnętrzne

Kod błędu	Opis
R1	Uszkodzona płytko drukowana urządzenia wewnętrznego
R5	Zabezpieczenie przed zamrażaniem lub kontrola wartości szczytowej
R6	Usterka silnika wentylatora (silnik prądu stałego)
L4	Usterka termistora wewnętrznego wymiennika ciepła
L9	Usterka termistora temperatury w pomieszczeniu

Urządzenie zewnętrzne

Kod błędu	Opis
ER	Usterka zaworu 4-drogowego
E1	Uszkodzona płytko drukowana urządzenia zewnętrznego

Kod błędu	Opis
E5	Aktywacja zabezpieczenia przed przeciążeniem (przeciążenie sprężarki)
E6	Blokada sprężarki
E7	Blokada wentylatora prądu stałego
E8	Zbyt duży prąd na wejściu
F3	Sterowanie temperaturą w przewodzie tłocznym
F6	Sterowanie wysokim ciśnieniem (w trybie chłodzenia)
H0	Anomalia czujnika systemu sprężarki
H6	Anomalia czujnika położenia
H8	Usterka czujnika napięcia/natężenia prądu stałego
H9	Usterka termistora temperatury zewnętrznej
J3	Usterka termistora przewodu tłocznego
J6	Usterka termistora zewnętrznego wymiennika ciepła
L3	Błąd przegrzania elementów elektrycznych
L4	Wzrost temperatury żeber wymiennika
L5	Chwilowy prąd nadmiarowy inwertera (prąd stały)
P4	Usterka termistora żeber wymiennika
F8	Błąd temperatury wewnętrznej sprężarki

9 Utylizacja



UWAGA

NIE należy podejmować prób samodzielnego demontażu układu: demontaż układu, utylizacja czynnika chłodniczego, oleju oraz wszelkich innych elementów MUSZĄ przebiegać zgodnie z właściwymi przepisami. Jednostki MUSZĄ być poddane obróbce przez wyspecjalizowaną stację w celu ponownego wykorzystania, recyklingu i odzysku.

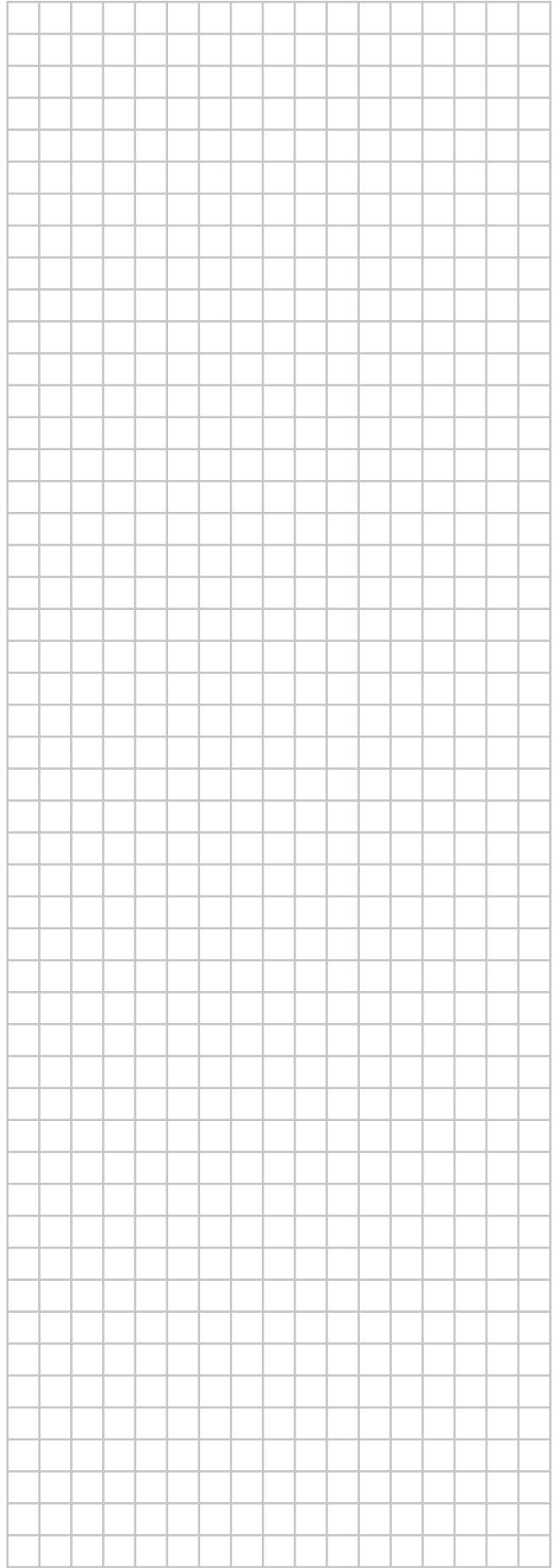

ERC



DAIKIN ISITMA VE SOĞUTMA SİSTEMLERİ SAN.TİC. A.Ş.

Gülsuyu Mahallesi, Fevzi Çakmak Caddesi, Burçak Sokak, No:20, 34848 Maltepe

İSTANBUL / TÜRKİYE

Tel: 0216 453 27 00

Faks: 0216 671 06 00

Çağrı Merkezi: 444 999 0

Web: www.daikin.com.tr

DAIKIN EUROPE N.V.

Zandvoordestraat 300, B-8400 Oostende, Belgium

3P520336-14P 2021.09

Copyright 2021 Daikin