

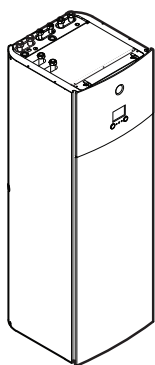

Instrukcja obsługi

Daikin Altherma 3 H F



EAVZ16S18DA6V(7)
EAVZ16S23DA6V(7)

EAVZ16S18DA9W
EAVZ16S23DA9W

Instrukcja obsługi
Daikin Altherma 3 H F

polski

Spis treści

1	Informacje na temat tego dokumentu	2
2	Instrukcje bezpieczeństwa dla użytkownika	3
2.1	Informacje ogólne	3
2.2	Instrukcje dotyczące bezpiecznej eksploatacji	4
3	Informacje o systemie	4
3.1	Podzespoły w typowym układzie systemu	4
4	Obsługa	5
4.1	Interfejs użytkownika: Przegląd	5
4.2	Możliwe ekrany: Przegląd	5
4.2.1	Ekran główny	6
4.2.2	Ekran głównego menu	6
4.2.3	Ekran nastawy	7
4.2.4	Ekran szczegółowy z wartościami	7
4.3	Czynność włączania lub wyłączania	7
4.3.1	Wskaźnik wizualny	7
4.3.2	Włączanie / Wyłączanie	8
4.4	Sterowanie ogrzewaniem/chłodzeniem pomieszczenia	8
4.4.1	Ustawienie trybu dla pomieszczeń	8
4.4.2	Zmiana żądanej temperatury pomieszczenia	9
4.4.3	Zmiana żądanej temperatury zasilania	9
4.5	Sterowanie ciepłą wodą użytkową	9
4.5.1	Tryb dogrzewania	9
4.5.2	Tryb harmonogramu	10
4.5.3	Tryb harmonogramu + dogrzewania	10
4.5.4	Korzystanie z trybu pełnej mocy CWU	10
4.6	Zaawansowane użycie	10
4.7	Ekran harmonogramu: Przykład	11
4.8	Struktura menu: Przegląd ustawień użytkownika	13
4.9	Ustawienia instalatora: Tabele wypełniane przez instalatora	14
4.9.1	Kreator konfiguracji	14
4.9.2	Menu ustawień	14
5	Wskazówki dotyczące oszczędzania energii	14
6	Czynności konserwacyjne i serwisowe	14
6.1	Omówienie: Czynności konserwacyjne i serwisowe	14
6.2	Odnajdowanie numeru kontaktowego/pomocy	15
7	Rozwiązywanie problemów	15
7.1	Wyświetlanie tekstu pomocy w przypadku awarii	15
7.2	Objaw: temperatura w salonie jest za niska (za wysoka)	15
7.3	Objaw: Woda w kranie jest za zimna	16
7.4	Objaw: Awaria pompy ciepła	16
7.5	Objaw: Po rozruchu z układu dochodzą odgłosy bulgotania	16
8	Utylizacja	16
9	Słownik	16

1 Informacje na temat tego dokumentu

Dziękujemy, że zdecydowali się Państwo na zakup tego produktu. Proszę:

- Przeczytać uważnie dokumentację przed rozpoczęciem obsługi kontrolera zdalnego w celu zapewnienia możliwie najwyższej wydajności.
- Poprosz instalatora o przekazanie informacji na temat ustawień używanych do skonfigurowania systemu. Sprawdź, czy instalator wypełnił tabele ustawień instalatora. Jeśli NIE, poprosz go, aby to zrobił.
- Dokumentację należy zachować na przyszłość.

Czytelnik docelowy

Użytkownik końcowy

Zestaw dokumentacji

Niniejszy dokument jest częścią zestawu dokumentacji. Pełen zestaw składa się z następujących elementów:

- Ogólne środki ostrożności:**
 - Instrukcje dotyczące bezpieczeństwa, które należy przeczytać przed rozpoczęciem montażu
 - Format: Papierowa (w opakowaniu jednostki wewnętrznej)
- Instrukcja obsługi:**
 - Szybki przewodnik podstawowej obsługi
 - Format: Papierowa (w opakowaniu jednostki wewnętrznej)
- Przewodnik odniesienia dla użytkownika:**
 - Szczegółowe instrukcje krok po kroku oraz informacje dotyczące podstawowej i zaawansowanej obsługi
 - Format: Pliki w formacie cyfrowym dostępne pod adresem <http://www.daikineurope.com/support-and-manuals/product-information/>
- Instrukcja montażu — Jednostka zewnętrzna:**
 - Instrukcje instalacji
 - Format: Papierowa (w opakowaniu jednostki zewnętrznej)
- Instrukcja montażu — Jednostka wewnętrzna:**
 - Instrukcje instalacji
 - Format: Papierowa (w opakowaniu jednostki wewnętrznej)
- Przewodnik odniesienia dla instalatora:**
 - Przygotowanie instalacji, dobre praktyki, dane odniesienia, ...
 - Format: Pliki w formacie cyfrowym dostępne pod adresem <http://www.daikineurope.com/support-and-manuals/product-information/>
- Dodatek dotyczący sprzętu opcjonalnego:**
 - Dodatkowe informacje na temat sposobu instalacji sprzętu opcjonalnego
 - Format: Papierowa (w opakowaniu jednostki wewnętrznej)+Pliki w formacie cyfrowym dostępne pod adresem <http://www.daikineurope.com/support-and-manuals/product-information/>

Najnowsze wersje dostarczonej dokumentacji mogą być dostępne na regionalnej stronie internetowej firmy Daikin lub u instalatora.

Oryginalna dokumentacja została napisana w języku angielskim. Dokumentacja we wszystkich pozostałych językach jest tłumaczeniem.

Numery pozycji

Numery pozycji (na przykład: **[4.3]**) pomagają zlokalizować pozycję w strukturze menu interfejsu użytkownika.

1	Aby włączyć numery pozycji: naciśnij przycisk pomocy na ekranie głównym lub na ekranie głównego menu. Numery pozycji pojawią się w górnym lewym rogu ekranu.	?
2	Aby wyłączyć numery pozycji: ponownie naciśnij przycisk pomocy.	?

W niniejszym dokumencie znajdują się odwołania do tych numerów pozycji. **Przykład:**

1	Przejdź do [4.3] : Ogrzew. / chłodz. pomieszczenia > Zakres pracy.	
---	---	--

Oznacza to:

1	Rozpoczynając od ekranu głównego, obracaj lewym pokrętle i przejdź do Ogrzew./chłodzi. pomieszczenia.	
2	Naciśnij lewe pokrętło, aby wejść do podmenu.	
3	Obracaj lewym pokrętle i przejdź do Zakres pracy.	
4	Naciśnij lewe pokrętło, aby wejść do podmenu.	

2 Instrukcje bezpieczeństwa dla użytkownika

Należy przestrzegać następujących instrukcji dotyczących bezpieczeństwa i przepisów.

2.1 Informacje ogólne

OSTRZEŻENIE

W przypadku braku pewności co do sposobu obsługi urządzenia należy skontaktować się z instalatorem.

OSTRZEŻENIE

To urządzenie może być obsługiwane przez dzieci w wieku lat 8 i więcej oraz osoby o obniżonej sprawności fizycznej, sensorycznej lub umysłowej, a także przez osoby bez specjalnej wiedzy i doświadczenia, pod warunkiem, że nad ich bezpieczeństwem będzie czuwała osoba za nie odpowiedzialna lub zostaną one poinstruowane w zakresie bezpiecznego korzystania z urządzenia i powiadomione o związanych z tym zagrożeniach.

Należy dopilnować, aby dzieci NIE bawiły się urządzeniem.

Czyszczenie i konserwacja NIE mogą być wykonywane przez dzieci bez nadzoru.

OSTRZEŻENIE

Aby uniknąć porażenia prądem elektrycznym lub pożaru:

- Jednostki NIE WOLNO zwilżać.
- NIE WOLNO obsługiwać jednostki mokrymi rękami.
- Na jednostce NIE WOLNO umieszczać żadnych przedmiotów czy innego sprzętu.

PRZESTROGA

- Na urządzeniu NIE WOLNO umieszczać żadnych przedmiotów czy innego sprzętu.
- NIE WOLNO siadać, wspinać się ani stawać na urządzeniu.

- Jednostki zostały oznaczone następującym symbolem:



Oznacza to, że urządzenia elektryczne i elektroniczne należy usuwać osobno, NIE zaś z niesegregowanymi odpadami z gospodarstw domowych. NIE NALEŻY podejmować prób samodzielnego demontażu układu: demontaż układu, utylizacja czynnika chłodniczego, oleju oraz wszelkich innych elementów MUSZĄ przebiegać zgodnie z właściwymi przepisami i MUSZĄ być przeprowadzone przez autoryzowanego instalatora.

Urządzenia MUSZĄ być poddane obróbce przez wyspecjalizowaną stację w celu ponownego wykorzystania, recyklingu i odzysku. Zapewnienie prawidłowej utylizacji produktu pozwala zapobiec ewentualnym ujemnym dla środowiska i zdrowia ludzi skutkom. Aby uzyskać więcej informacji należy skontaktować się z instalatorem lub lokalnym urzędem.

- Baterie zostały oznaczone następującym symbolem:



Oznacza to, że baterie muszą być usuwane osobno, NIE zaś z niesegregowanymi odpadami z gospodarstw domowych. Jeśli poniżej tego symbolu umieszczony jest symbol pierwiastka chemicznego, oznacza to, że bateria zawiera metale ciężkie w stężeniu przekraczającym pewien próg.

Możliwe symbole substancji chemicznych to: Pb: ołów (>0,004%).

Zużyte baterie MUSZĄ być przetwarzane w wyspecjalizowanych placówkach w celu ich ponownego wykorzystania. Zapewnienie prawidłowej utylizacji odpadów bateryjnych pozwala zapobiec ewentualnym negatywnym dla środowiska i zdrowia ludzi skutkom.

3 Informacje o systemie

2.2 Instrukcje dotyczące bezpiecznej eksploatacji

OSTRZEŻENIE: MATERIAŁ UMIARKOWANIE ŁATWOPALNY

Czynnik chłodniczy używany w urządzeniu jest umiarkowanie palny.

OSTRZEŻENIE

Urządzenie należy przechowywać w taki sposób, aby zapobiec uszkodzeniom mechanicznym, w pomieszczeniu o dobrej wentylacji, w którym nie występują stale działające źródła zapłonu (na przykład: otwarty płomień, działające urządzenie gazowe lub działający grzejnik elektryczny).

OSTRZEŻENIE

- NIE wolno dziurawić ani podpalać elementów obwodu czynnika chłodniczego.
- NIE wolno przyspieszać procesu odszraniania ani czyścić urządzenia w sposób inny niż przewidziany przez jego producenta.
- Czynnik chłodniczy wewnątrz układu jest bezwonny.



OSTRZEŻENIE

Czynnik chłodniczy używany w układzie jest umiarkowanie palny, ale w normalnych warunkach nie wydostaje się z układu. W przypadku wycieku czynnika chłodniczego do pomieszczenia jego kontakt z ogniem, palnikiem, grzejnikami lub kuchenką może spowodować powstanie szkodliwego gazu.

Wyłączyć wszystkie urządzenia grzewcze działające na zasadzie spalania, przewietrzyć pomieszczenie i skontaktować się z dealerem, u którego dokonano zakupu.

Do momentu potwierdzenia zakończenia napraw elementów, z których nastąpił wyciek, nie należy korzystać z urządzenia.

OSTRZEŻENIE

Odpowietrzanie emiterów ciepła lub kolektorów. Przed dokonaniem odpowietrzania przez emitery ciepła lub kolektory należy sprawdzić, czy na ekranie głównym interfejsu użytkownika nie jest wyświetlany symbol  lub .

- Jeśli tak nie jest, można od razu dokonać odpowietrzania.
- Jeśli tak jest, należy się upewnić, czy w pomieszczeniu, w którym dokonywane jest odpowietrzanie zapewniona jest dostateczna wentylacja. **Powód:** Czynnik chłodniczy może wyciekać do obiegu wodnego, a w rezultacie do pomieszczenia podczas odpowietrzania przez emitery ciepła lub kolektory.

3 Informacje o systemie

W zależności od układu systemu system może:

- Ogrzewać pomieszczenie
- Chłodzić pomieszczenie (jeśli zainstalowany jest model z ogrzewającą/chłodzącą pompą ciepła)
- Wytwarzanie ciepłej wody użytkowej

INFORMACJA

Chłodzenie ma zastosowanie tylko, jeśli zainstalowano zestaw konwersji (EKHVCONV*).

3.1 Podzespoły w typowym układzie systemu

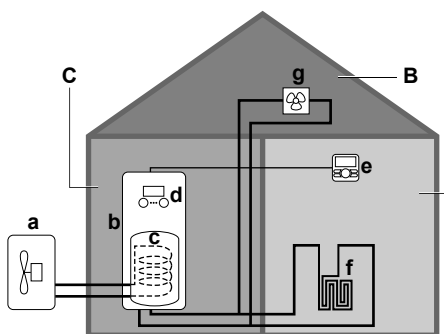

- A** Strefa główna. **Przykład:** Pokój dzienny.
- B** Strefa dodatkowa. **Przykład:** Sypialnia.
- C** Pomieszczenie techniczne. **Przykład:** Garaż.
- a** Pompa ciepła jednostki zewnętrznej
- b** Pompa ciepła jednostki wewnętrznej
- c** Zbiornik ciepłej wody użytkowej (CWU)
- d** Interfejs użytkownika jednostki wewnętrznej
- e** Kontroler zdalny używany jako termostat w pomieszczeniu
- f** Ogrzewanie podłogowe
- g** Grzejniki, konwektory pompy ciepła lub klimakonwektory

4 Obsługa



INFORMACJA

Chłodzenie ma zastosowanie tylko, jeśli zainstalowano zestaw konwersji (EKHVCONV*).

4.1 Interfejs użytkownika: Przegląd

Interfejs użytkownika zawiera następujące elementy:

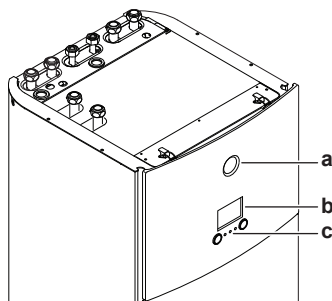

- a Wskaźnik stanu
- b Ekran LCD
- c Pokrętła i przyciski

Wskaźnik stanu

Diody LED wskaźnika stanu świecą lub migają, sygnalizując tryb pracy urządzenia.

Dioda LED	Tryb	Opis
Miga na niebiesko	Tryb gotowości	Jednostka nie działa.
Świeci na niebiesko	Działanie	Jednostka działa.
Miga na czerwono	Awaria	Wystąpiła awaria. Więcej informacji zawiera punkt "7.1 Wyświetlanie tekstu pomocy w przypadku awarii" [► 15].

Ekran LCD

Ekran LCD posiada funkcję uśpienia. Po upływie 15 minut bez interakcji z interfejsem użytkownika, ekran gaśnie. Naciśnięcie dowolnego przycisku lub obrócenie pokrętła powoduje obudzenie ekranu.

Pokrętła i przyciski

Pokrętła i przyciski służą do:

- Nawigacji po ekranach, menu i ustawieniach ekranu LCD
- Ustawianie wartości

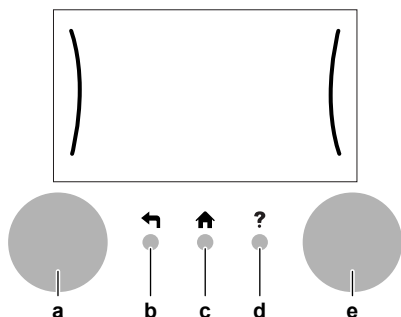

Element	Opis
a Lewe pokrętło	Kiedy można użyć lewego pokrętła, ekran LCD wyświetla łuk w lewej części wyświetlacza. <ul style="list-style-type: none"> • : Obróć, po czym naciśnij lewe pokrętło. Nawiguj po strukturze menu. • : Obracaj lewym pokrętłem. Wybierz pozycję menu. • : Naciśnij lewe pokrętło. Potwierdź wybór lub przejdź do podmenu.
b Przycisk Wstecz	: Naciśnij, aby przejść o 1 krok wstecz w strukturze menu.
c Przycisk Ekran główny	: Naciśnij, aby wrócić do ekranu głównego.
d Przycisk Pomoc	: Naciśnij, aby wyświetlić tekst pomocy dotyczący bieżącej strony (jeśli jest dostępny).
e Prawe pokrętło	Kiedy można użyć prawego pokrętła, ekran LCD wyświetla łuk w prawej części wyświetlacza. <ul style="list-style-type: none"> • : Obróć, po czym naciśnij prawe pokrętło. Zmień wartość lub ustawienie wyświetlane w prawej części ekranu. • : Obracaj prawym pokrętłem. Nawiguj po możliwych wartościach i ustawieniach. • : Naciśnij prawe pokrętło. Potwierdź wybór i przejdź do następnej pozycji menu.

4.2 Możliwe ekrany: Przegląd

Najczęściej są wyświetlane następujące ekrany:

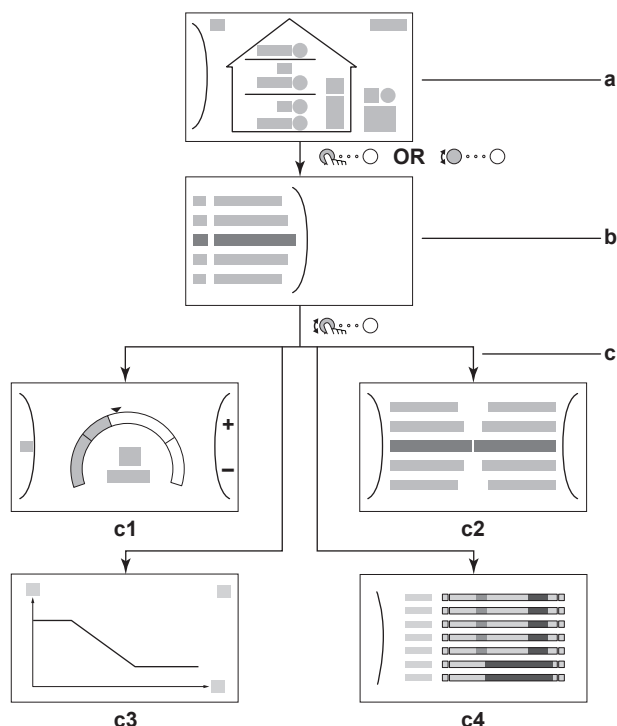





- a Ekran główny
- b Ekran głównego menu
- c Ekrany niższego poziomu:
 - c1: Ekran nastawy
 - c2: Ekran szczegółowy z wartościami
 - c3: Ekran z krzywą zależną od pogody
 - c4: Ekran z harmonogramem



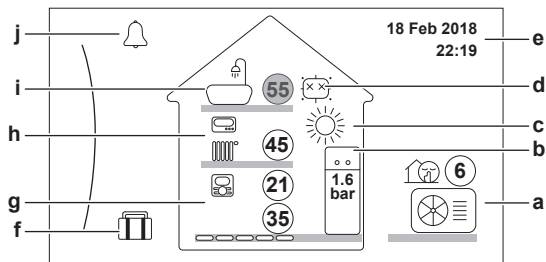















4 Obsługa









4.2.1 Ekran główny

Naciśnij przycisk , aby wrócić do ekranu głównego. Zostanie wyświetlony przegląd konfiguracji jednostki oraz temperatury pomieszczenia i nastawy. Na ekranie głównym są wyświetlane tylko symbole dotyczące danej konfiguracji.





Dostępne czynności na tym ekranie	
	Przewiń listę głównego menu.
	Przejdź do ekranu głównego menu.
	Włącz/wyłącz numery pozycji.

Element	Opis
	Temperatury są wyświetlane w kółkach. Szare kółko oznacza, że dana operacja (na przykład: ogrzewanie pomieszczenia) jest obecnie nieaktywna.
Jednostka zewnętrzna	<p>a1 : Jednostka zewnętrzna</p> <p>a2 a3 : Tryb cichy aktywny</p> <p>a1 : Zmierzona temperatura otoczenia</p>
Jednostka wewnętrzna / zbiornik ciepłej wody użytkowej	<p>b1 Jednostka wewnętrzna:</p> <ul style="list-style-type: none"> : Jednostka wewnętrzna stojąca na podłodze, ze zintegrowanym zbiornikiem <p>b2 : Ciśnienie wody</p> <p>b1 </p>
Tryb pracy dla pomieszczeń	<p>c</p> <ul style="list-style-type: none"> : Chłodzenie (tylko z zainstalowanym zestawem EKHVCONV2) : Ogrzewanie
Dezynfekcja / Pełna moc	<p>d</p> <ul style="list-style-type: none"> : Tryb dezynfekcji aktywny : Tryb pełnej mocy aktywny
Data / czas	e Bieżąca data i czas
Urlop	f  : Tryb urlopu aktywny
Strefa główna	<p>g1 Typ emitera ciepła:</p> <ul style="list-style-type: none"> : Ogrzewanie podłogowe : Klimakonwektor wentylatorowy : Powietrzny wymiennik ciepła <p>g2 Nastawa temperatury zasilania</p> <p>g3 Typ termostatu w pomieszczeniu:</p> <ul style="list-style-type: none"> : Interfejs użytkownika Daikin używany jako termostat w pomieszczeniu : Sterowanie zewnętrzne : Ukryty: Sterowanie temperaturą zasilania <p>g4 Zmierzona temperatura pomieszczenia</p>



Element	Opis
Strefa dodatkowa	<p>h1 Typ emitera ciepła:</p> <ul style="list-style-type: none"> : Ogrzewanie podłogowe : Klimakonwektor wentylatorowy : Powietrzny wymiennik ciepła <p>h2 Nastawa temperatury zasilania</p> <p>h3 Typ termostatu w pomieszczeniu:</p> <ul style="list-style-type: none"> : Sterowanie zewnętrzne : Ukryty: Sterowanie temperaturą zasilania
Ciepła woda użytkowa	<p>i1 : Ciepła woda użytkowa</p> <p>i2 : Zmierzona temperatura zbiornika</p>
Awaria	<p>j  lub : Wystąpiła awaria</p> <p>Więcej informacji zawiera punkt "7.1 Wyświetlanie tekstu pomocy w przypadku awarii" [p. 15].</p>



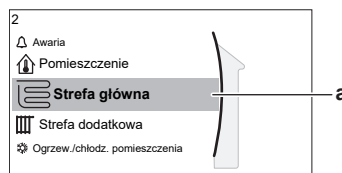

4.2.2 Ekran głównego menu

Rozpoczynając od ekranu głównego, naciśnij () lub obracając () lewym pokrętkiem, aby wyświetlić ekran głównego menu. Z głównego menu można uzyskać dostęp do różnych ekranów nastaw i podmenu.



a Wybrane podmenu

Dostępne czynności na tym ekranie	
	Przewiń listę.
	Wejdź do podmenu.
	Włącz/wyłącz numery pozycji.

Podmenu	Opis
[0]  lub  Awaria	Ograniczenie: Wyświetlany tylko w razie wystąpienia awarii. Więcej informacji zawiera punkt "7.1 Wyświetlanie tekstu pomocy w przypadku awarii" [p. 15].
[1]  Pomieszczenie	Ograniczenie: Wyświetlany tylko, jeśli termostat pomieszczenia jest podłączony do jednostki wewnętrznej. Ustaw temperaturę pomieszczenia.
[2]  Strefa główna	Wyświetla symbol dotyczący typu emitera strefy głównej. Ustaw temperaturę wody zasilającej dla strefy głównej.
[3]  Strefa dodatkowa	Ograniczenie: Wyświetlany tylko, jeśli występują dwie strefy temperatury wody zasilającej. Wyświetla symbol dotyczący typu emitera strefy dodatkowej. Ustaw temperaturę wody zasilającej dla strefy dodatkowej (jeśli występuje).

Podmenu	Opis
[4] Ogrzew./chłodz. pomieszczenia	Wyświetla symbol dotyczący danego urządzenia. Przełączy urządzenie w tryb ogrzewania lub w tryb chłodzenia (tylko jeśli zainstalowano EKHVCONV2). W modelach wyłącznie z funkcją ogrzewania nie można zmienić trybu.
[5] Zbiornik	Ograniczenie: Wyświetlany tylko, jeśli występuje zbiornik ciepłej wody użytkowej. Ustaw temperaturę zbiornika ciepłej wody użytkowej.
[7] Ustawienia użytk.	Umożliwia dostęp do ustawień użytkownika, takich jak tryb urlopu i tryb cichy.
[8] Informacje	Wyświetla dane i informacje dotyczące jednostki wewnętrznej.
[9] Ust. instalatora	Ograniczenie: Tylko dla instalatora. Umożliwia dostęp do ustawień zaawansowanych.
[A] Rozruch	Ograniczenie: Tylko dla instalatora. Przeprowadza testy i konserwację.
[B] Profil użytkownika	Zmień aktywny profil użytkownika.
[C] Praca	Włącz lub wyłącz funkcję ogrzewania/chłodzenia i przygotowanie ciepłej wody użytkowej.

4.2.3 Ekran nastawy

Ekran nastawy jest wyświetlany w przypadku ekranów opisujących elementy systemu, które wymagają wartości nastawy.

Przykłady

[1] Ekran temperatury pomieszczenia

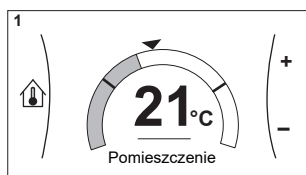

[2] Ekran strefy głównej

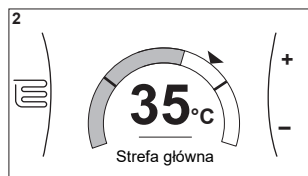

[3] Ekran strefy dodatkowej

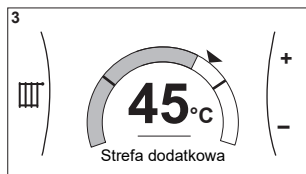

[5] Ekran temperatury zbiornika

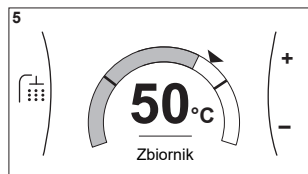

Objaśnienie

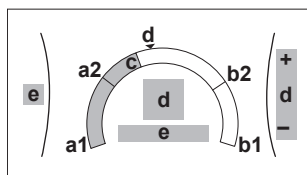

Dostępne czynności na tym ekranie	
	Prześwietli listę podmenu.
	Przejdź do podmenu.

Dostępne czynności na tym ekranie	
	Dostosuj i automatycznie zastosuj żądaną temperaturę.

Element	Opis	
Minimalny limit temperatury	a1	Ustawiony przez urządzenie
	a2	Ograniczony przez instalatora
Maksymalny limit temperatury	b1	Ustawiony przez urządzenie
	b2	Ograniczony przez instalatora
Temperatura bieżąca	c	Zmierzona przez urządzenie
Temperatura żądana	d	Obracaj prawym pokrętkiem, aby zwiększyć/zmniejszyć.
Podmenu	e	Obracaj lub naciśnij lewe pokrętko, aby przejść do podmenu.

4.2.4 Ekran szczegółowy z wartościami

Przykład:

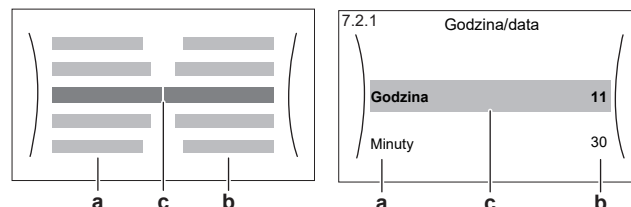

- a Ustawienia
- b Wartości
- c Wybrane ustawienie i wartość

Dostępne czynności na tym ekranie	
	Prześwietli listę ustawień.
	Zmień wartość.
	Przejdź do następnego ustawienia.
	Potwierdź zmiany i kontynuuj.

4.3 Czynność włączania lub wyłączania

4.3.1 Wskaźnik wizualny

Pewne funkcje jednostki można oddzielnie włączać lub wyłączać. Jeśli funkcja zostanie wyłączona, odpowiednia ikona temperatury na ekranie głównym będzie wyszarzona.

Sterowanie temperaturą w pomieszczeniu

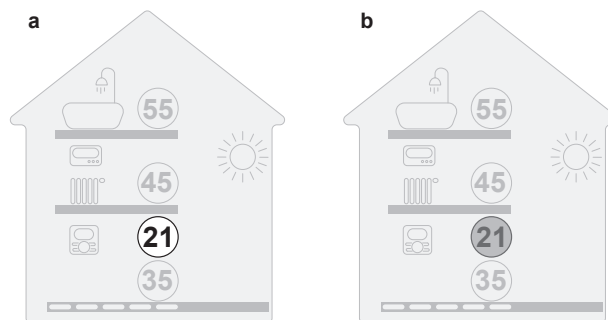

- a Sterowanie temperaturą w pomieszczeniu WŁĄCZONE
- b Sterowanie temperaturą w pomieszczeniu WYŁĄCZONE

4 Obsługa

Tryb ogrzewania pomieszczenia

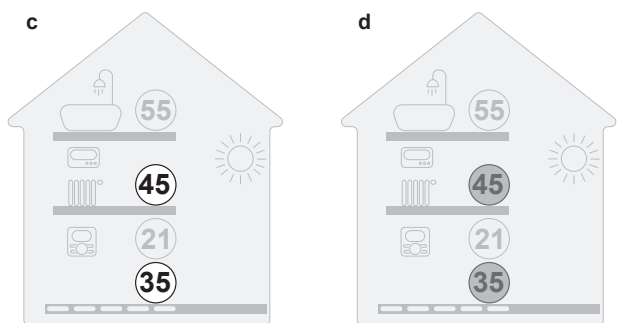

- c Tryb ogrzewania/chłodzenia pomieszczenia WŁĄCZONY
d Tryb ogrzewania/chłodzenia pomieszczenia WYŁĄCZONY

Ogrzewanie zbiornika

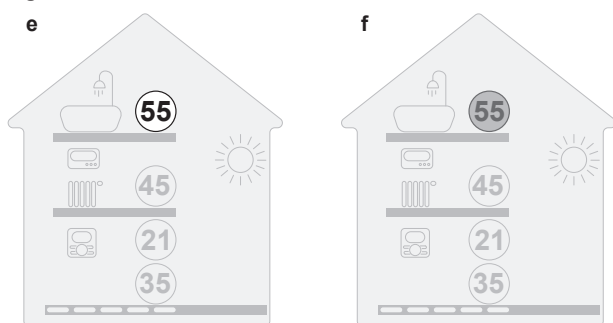

- e Ogrzewanie zbiornika WŁĄCZONE
f Ogrzewanie zbiornika WYŁĄCZONE

4.3.2 Włączanie / Wyłączanie

Stworzenie temperaturą w pomieszczeniu

1	Przejdź do [C.1]: Praca > Pomieszczenie.	
2	Wybierz ustawienie Wł. lub Wył..	

Tryb ogrzewania pomieszczenia

! UWAGA

Ochrona przeciwzamroźniowa. Nawet jeśli ogrzewanie/chłodzenie pomieszczenia zostanie WYŁĄCZONE ([C.2]: Praca > Ogrzew./chłodz. pomieszczenia), ochrona przeciwzamroźniowa – jeśli została włączona – może nadal być aktywna. Jednak w przypadku sterowania temperaturą wody zasilającej i sterowania zewnętrznym termostatem w pomieszczeniu, ochrona NIE jest gwarantowana.

! UWAGA

Zapobieganie zamarzaniu rur z wodą. Nawet jeśli ogrzewanie/chłodzenie pomieszczenia zostanie WYŁĄCZONE ([C.2]: Praca > Ogrzew./chłodz. pomieszczenia), zapobieganie zamarzaniu rur z wodą – jeśli zostało włączone – pozostanie aktywne.

1	Przejdź do [C.2]: Praca > Ogrzew./chłodz. pomieszczenia.	
2	Wybierz ustawienie Wł. lub Wył..	

Ogrzewanie zbiornika

! UWAGA

Tryb dezynfekcji. Nawet po WYŁĄCZENIU trybu ogrzewania zbiornika ([C.3]: Praca > Zbiornik), tryb dezynfekcji pozostanie aktywny. Jednakże w przypadku WYŁĄCZENIA w czasie trwania dezynfekcji wystąpi błąd AH.

1	Przejdź do [C.3]: Praca > Zbiornik.	
2	Wybierz ustawienie Wł. lub Wył..	

4.4 Sterowanie ogrzewaniem/ chłodzeniem pomieszczenia

4.4.1 Ustawienie trybu dla pomieszczeń

Informacje o trybach dla pomieszczeń

Urządzenie to model tylko grzewczy. System może ogrzewać pomieszczenie, ale NIE chłodzić je.

Jeśli jednak zainstalowano zestaw EKHVCONV*, system może chłodzić pomieszczenie i należy go poinformować, jaki tryb pracy ma być używany dla pomieszczeń: ogrzewanie czy chłodzenie.

Aby poinformować system o tym, jaki tryb ma być używany dla pomieszczeń, można:

Można...	Lokalizacja
Sprawdzić, który tryb pracy dla pomieszczeń jest obecnie używany.	Ekran główny
Ustawić na stałe tryb pracy dla pomieszczeń.	Menu główne
Ograniczyć automatyczne przełączanie zgodnie z harmonogramem miesięcznym.	

Informacje o trybach dla pomieszczeń

Dana jednostka może być modelem grzewczym lub grzewczo-chłodzącym:

- Jeśli jednostka jest modelem grzewczym, może ogrzewać pomieszczenia.
- Jeśli jednostka jest modelem grzewczo-chłodzącym, może zarówno ogrzewać, jak i chłodzić pomieszczenia. Należy poinformować system, który tryb pracy ma być używany.

Aby poinformować system o tym, jaki tryb ma być używany dla pomieszczeń, można:

Można...	Lokalizacja
Sprawdzić, który tryb pracy dla pomieszczeń jest obecnie używany.	Ekran główny

Można...	Lokalizacja
Ustawić na stałe tryb pracy dla pomieszczeń.	Menu główne
Ograniczyć automatyczne przełączanie zgodnie z harmonogramem miesięcznym.	

Ustawianie trybu dla pomieszczeń

1	Przejdź do [4.1]: Ogrzew./chłodz. pomieszczenia > Tryb pracy	
2	Wybierz jedną z poniższych opcji: <ul style="list-style-type: none"> Ogrzew.: Tylko tryb ogrzewania Chłodz.: Tylko tryb chłodzenia Automat.: Tryb pracy zmienia się automatycznie między ogrzewaniem i chłodzeniem w oparciu o temperaturę zewnętrzną. Ograniczony miesięcznie zgodnie z Harmonogram trybu pracy [4.2]. 	

Aby ograniczyć automatyczne przełączanie zgodnie z harmonogramem

Warunki: Należy ustawić tryb pracy dla pomieszczeń na Automat..

1	Przejdź do [4.2]: Ogrzew./chłodz. pomieszczenia > Harmonogram trybu pracy.	
2	Wybierz miesiąc.	
3	Dla każdego miesiąca wybierz opcję: <ul style="list-style-type: none"> Odwracalny: Nieograniczony Tylko ogrzew.: Ograniczony Tylko chłodz.: Ograniczony 	
4	Potwierdź zmiany.	

4.4.2 Zmiana żądanej temperatury pomieszczenia

Podczas sterowania temperaturą pomieszczenia można użyć ekranu nastawy temperatury pomieszczenia, aby odczytać i dostosować żądaną temperaturę pomieszczenia.

1	Przejdź do [1]: Pomieszczenie.	
2	Dostosuj żądaną temperaturę pomieszczenia.	

a Rzeczywista temperatura pomieszczenia
b Żądana temperatura pomieszczenia

Jeśli programowanie harmonogramu zostanie włączone po zmianie żądanej temperatury pomieszczenia

- Temperatura pozostanie bez zmian do czasu wystąpienia zaplanowanej czynności.
- Żądana temperatura pomieszczenia powróci do zaplanowanej wartości przy każdej zaplanowanej czynności.

Można uniknąć zaplanowanych zachowań, wyłączając (tymczasowo) programowanie harmonogramu.

Włączanie lub wyłączanie programowania harmonogramu temperatury pomieszczenia

1	Przejdź do [1.1]: Pomieszczenie > Harmonogram.	
2	Wybierz Nie.	

4.4.3 Zmiana żądanej temperatury zasilania



INFORMACJA

Woda na wylocie do woda przepływająca do emiterów ciepła. Żądana temperatura zasilania ustawiana jest przez instalatora zgodnie z typem emitera ciepła. Ustawienia temperatury zasilania należy dostosować jedynie w przypadku problemów.

Można użyć ekranu nastawy temperatury zasilania, aby odczytać i dostosować żądaną temperaturę wody zasilającej.

1	Przejdź do [2]: Strefa główna lub [3]: Strefa dodatkowa.	
2	Dostosuj żądaną temperaturę wody zasilającej.	

a Rzeczywista temperatura wody zasilającej
b Żądana temperatura wody zasilającej

4.5 Sterowanie ciepłą wodą użytkową

4.5.1 Tryb dogrzewania

W trybie dogrzewania zbiornik CWU natychmiastowo nagrzewa się do temperatury pokazanej na ekranie głównym (przykład: 50°C), kiedy temperatura spadnie poniżej określonej wartości.

4 Obsługa

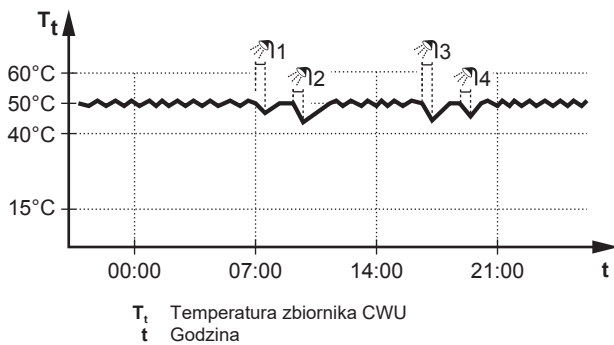

INFORMACJA

Gdy tryb zbiornika CWU jest ustawiony na dogrzewanie, ryzyko zbyt małej wydajności grzewczej i problemów z komfortem jest znaczne. W przypadku częstego dogrzewania funkcja ogrzewania pomieszczenia/chłodzenia jest regularnie przerywana.

4.5.2 Tryb harmonogramu

W trybie harmonogramu zbiornik CWU przygotowuje ciepłą wodę stosownie do harmonogramu. Najlepszym okresem czasu, w którym można zezwolić zbiornikowi na przygotowanie ciepłej wody jest noc, ponieważ zapotrzebowanie na ogrzewanie pomieszczenia jest niższe.

Przykład:

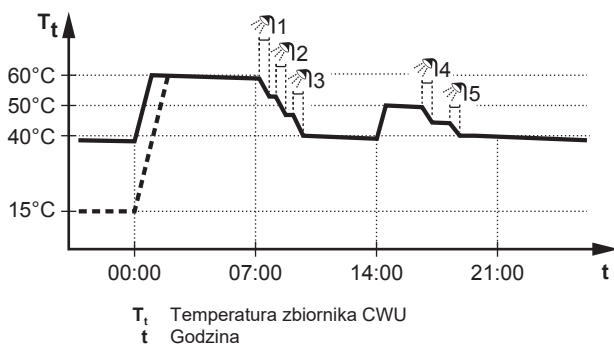

- Początkowo temperatura zbiornika CWU jest taka sama jak temperatura wody użytkowej dopływającej do zbiornika CWU (na przykład: 15°C).
- O godzinie 00:00 zbiornik CWU jest zaprogramowany na grzanie wody do wartości nastawy (na przykład: Komfort = 60°C).
- Nad ranem ciepła woda jest zużywana i temperatura zbiornika CWU spada.
- O godzinie 14:00 zbiornik CWU zaprogramowany jest na ogrzanie wody do wartości nastawy (na przykład: Eko = 50°C). Ciepła woda znów jest dostępna.
- Po południu i wieczorem ponownie ciepła woda jest zużywana i temperatura zbiornika CWU ponownie spada.
- O godzinie 00:00 kolejnego dnia cykl powtarza się.

4.5.3 Tryb harmonogramu + dogrzewania

W trybie harmonogramu + dogrzewania sterowanie zbiornikiem ciepłej wody użytkowej jest takie samo, jak w trybie harmonogramu. Jednak gdy temperatura zbiornika CWU spadnie poniżej wartości nastawy (=temperatura zbiornika dla dogrzewania – wartość histerezy; przykład: 35°C), zbiornik CWU ogrzewa się, aż osiągnie nastawę dogrzewania (przykład: 45°C). Zapewnia to dostępność minimalnej ilości ciepłej wody przez cały czas.

Przykład:

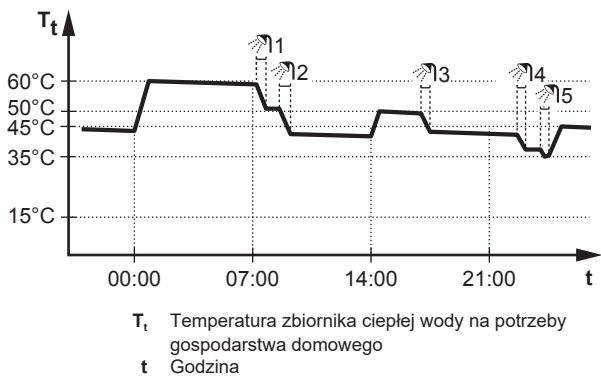

4.5.4 Korzystanie z trybu pełnej mocy CWU

Praca z pełną mocą

Tryb Praca z pełną mocą umożliwia podgrzewanie ciepłej wody użytkowej przez grzałkę BUH. Można korzystać z tego trybu w dni, kiedy występuje większe niż zwykle zużycie ciepłej wody.

Sprawdzanie, czy praca z pełną mocą jest aktywna

Jeśli ikona jest wyświetlana na ekranie głównym, praca z pełną mocą została włączona.

Włączanie i wyłączenie trybu Praca z pełną mocą przebiega w następujący sposób:

1	Przejdź do [5.1]: Zbiornik > Praca z pełną mocą	
2	Wyłącz Wył. lub włącz Wł. tryb pełnej mocy.	

Przykład użycia: Natychmiast potrzeba więcej ciepłej wody

W następujących sytuacjach:

- Użytkownik zużył już większość ciepłej wody użytkowej.
- Nie można czekać na następną zaplanowaną czynność w celu ogrzania zbiornika ciepłej wody użytkowej.

Następnie można włączyć pracę z pełną mocą. Zbiornik ciepłej wody użytkowej zacznie ogrzewać wodę do temperatury Komfort.



INFORMACJA

Kiedy tryb pełnej mocy jest włączony, ryzyko zbyt małej wydajności grzewczej i problemów z komfortem w przypadku ogrzewania pomieszczenia jest znaczne. W przypadku częstej pracy ciepłej wody użytkowej, będą występować częste i długie przerwy ogrzewania pomieszczenia.

4.6 Zaawansowane użycie

Ilość informacji, które można odczytać i edytować w strukturze menu zależy od poziomu uprawnień użytkownika:

- Użytkownik: Tryb standardowy
- Zaawansowany użytkownik: Można odczytać i edytować więcej informacji

Zmiana poziomu uprawnień użytkownika

Poziom uprawnień użytkownika można zmienić w następujący sposób:

1	Przejdź do [B]: Profil użytkownika.	
2	Wprowadź odpowiedni kod PIN dla poziomu uprawnień użytkownika.	—
	<ul style="list-style-type: none"> Przejrzyj listę cyfr i zmień wybraną cyfrę. Przesuń kursor od lewej do prawej. Potwierdź kod PIN i kontynuuj. 	

Kod PIN użytkownika

Kod PIN Użytkownik to **0000**.



Kod PIN zaawansowanego użytkownika

Kod PIN Zaawansowany użytkownik to **1234**. Użytkownik będzie teraz widział dodatkowe elementy menu.



4.7 Ekran harmonogramu: Przykład

Poniższy przykład pokazuje, jak ustawić harmonogram temperatury pomieszczenia w trybie ogrzewania dla strefy głównej.



INFORMACJA

Procedury programowania innych harmonogramów są podobne.

Programowanie harmonogramu: przegląd

Przykład: Użytkownik chce zaprogramować następujący harmonogram:

	Użytkownika 1
Pn	
Wt	
Śr	
Cz	
Pt	
So	
Nd	

Wymaganie wstępne: Harmonogram temperatury pomieszczenia jest dostępny tylko, jeśli jest aktywne sterowanie termostatem w pomieszczeniu. Jeśli sterowanie temperaturą zasilania głównego jest aktywne, można w zamian zaprogramować harmonogram strefy głównej.

- Przejdź do harmonogramu.
- (opcja) Skasuj zawartość całego harmonogramu tygodniowego lub zawartość harmonogramu wybranego dnia.
- Zaprogramuj harmonogram na Poniedziałek.
- Skopiuj harmonogram dla innych dni roboczych.
- Zaprogramuj harmonogram na Sobota i skopiuj go dla Niedziela.
- Nazwij harmonogram.

Aby przejść do harmonogramu

1	Przejdź do [1.1]: Pomieszczenie > Harmonogram.	
2	Ustaw planowanie na Tak.	
3	Przejdź do [1.2]: Pomieszczenie > Harmonogram ogrzewania.	

Aby skasować zawartość harmonogramu tygodniowego

1	Wybierz nazwę bieżącego harmonogramu.	
2	Wybierz Usuń.	
3	Wybierz OK, aby potwierdzić.	



Aby skasować zawartość harmonogramu dnia

1	Wybierz dzień, którego zawartość chcesz skasować. Na przykład Piątek	
2	Wybierz Usuń.	
3	Wybierz OK, aby potwierdzić.	





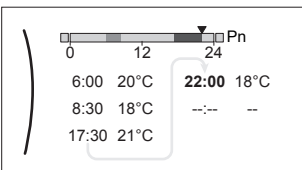

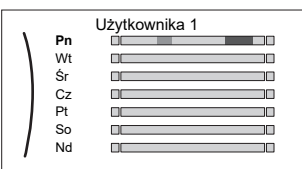

Aby zaprogramować harmonogram na Poniedziałek

1	Wybierz Poniedziałek.	
2	Wybierz Edytuj.	

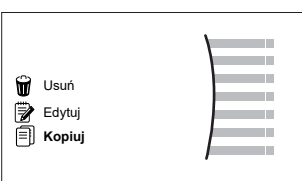
4 Obsługa

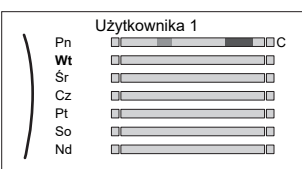

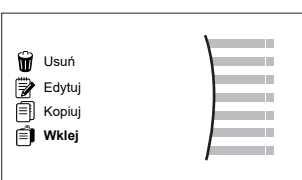
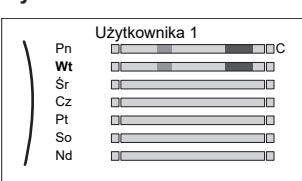



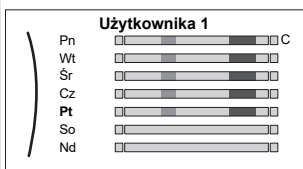

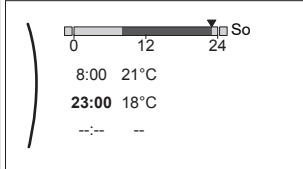

<p>3 Użyj lewego pokrętkła, aby wybrać wpis i edytuj go prawym pokrętkłem. Możesz zaprogramować do 6 działań każdego dnia. Na pasku wysoka temperatura ma ciemniejszy kolor niż niska temperatura.</p>  <p>Uwaga: Aby skasować czynność, ustaw jej czas jako czas poprzedniej czynności.</p>	
<p>4 Potwierdź zmiany.</p> <p>Wynik: Harmonogram na poniedziałek został ustalony. Wartość ostatniej czynności jest prawidłowa do czasu następnej zaprogramowanej czynności. W tym przykładzie poniedziałek jest pierwszym zaprogramowanym dniem. Dlatego ostatnia zaprogramowana czynność jest prawidłowa do czasu pierwszej czynności w następnym poniedziałek.</p>	

Aby skopiować harmonogram dla innych dni roboczych





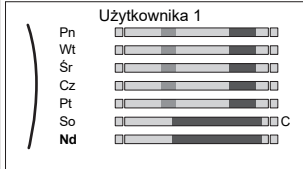

<p>1 Wybierz Poniedziałek.</p> 	
<p>2 Wybierz Kopiuj.</p>  <p>Wynik: Obok skopiowanego dnia jest wyświetlana litera "C".</p>	
<p>3 Wybierz Wtorek.</p> 	
<p>4 Wybierz Wklej.</p>  <p>Wynik:</p> 	

<p>5 Powtórz tę czynność dla wszystkich pozostałych dni roboczych.</p> 	<p>—</p>
--	----------

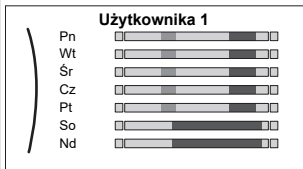
Aby zaprogramować harmonogram na Sobota i skopiować go dla Niedziela

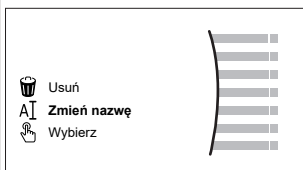
<p>1 Wybierz Sobota.</p>	
<p>2 Wybierz Edytuj.</p>	
<p>3 Użyj lewego pokrętkła, aby wybrać wpis i edytuj go prawym pokrętkłem.</p> 	
<p>4 Potwierdź zmiany.</p>	
<p>5 Wybierz Sobota.</p>	
<p>6 Wybierz Kopiuj.</p>	
<p>7 Wybierz Niedziela.</p>	
<p>8 Wybierz Wklej.</p> <p>Wynik:</p> 	

Aby zmienić nazwę harmonogramu

<p>1 Wybierz nazwę bieżącego harmonogramu.</p> 	
<p>2 Wybierz Zmień nazwę.</p> 	
<p>3 (opcja) Aby usunąć nazwę bieżącego harmonogramu, przeglądaj listę znaków, aż zostanie wyświetlony znak ←, po czym naciśnij, aby usunąć poprzedni znak. Powtórz dla każdego znaku nazwy harmonogramu.</p>	
<p>4 Aby nazwać bieżący harmonogram, przejrzyj listę znaków i potwierdź wybrany znak. Nazwa harmonogramu może zawierać do 15 znaków.</p>	
<p>5 Potwierdź nową nazwę.</p>	



INFORMACJA

Nie wszystkie harmonogramy umożliwiają zmianę nazwy.

4.8 Struktura menu: Przegląd ustawień użytkownika

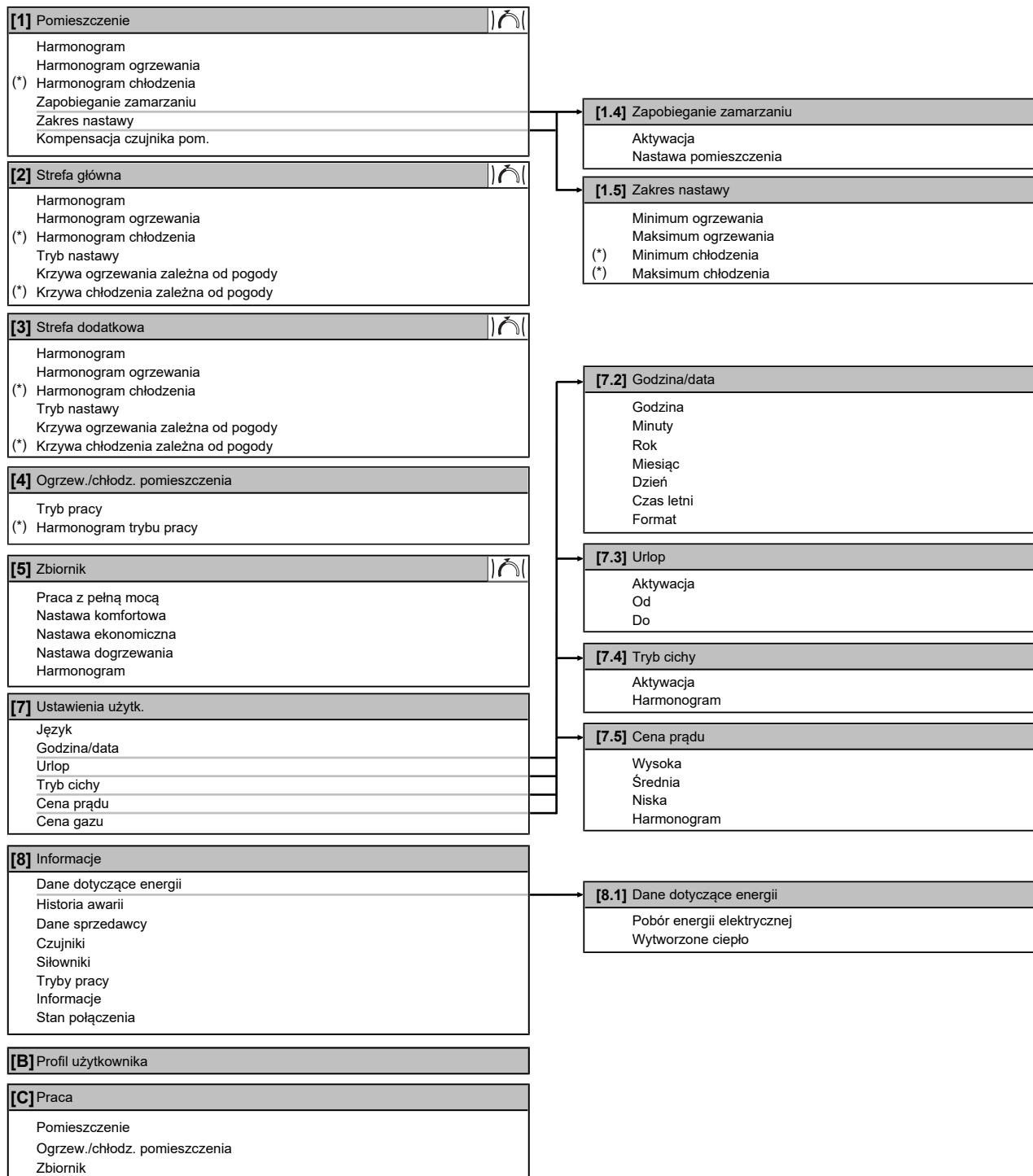

Ekran nastawy

(*) Ma zastosowanie tylko wtedy, gdy zainstalowano zestaw EKHVCONV*



INFORMACJA

W zależności od wybranych ustawień instalatora i typu urządzenia, ustawienia będą widoczne/niewidoczne.

5 Wskazówki dotyczące oszczędzania energii

4.9 Ustawienia instalatora: Tabele wypełniane przez instalatora

4.9.1 Kreator konfiguracji

Ustawienie	Wypełnij...
System	
Typ jednostki wewnętrznej (tylko do odczytu)	
Typ grzałki BUH [9.3.1]	
Ciepła woda użytkowa [9.2.1]	
Praca awaryjna [9.5]	
Liczba stref [4.4]	
Grzałka BUH	
Napięcie [9.3.2]	
Konfiguracja [9.3.3]	
Stopień mocy 1 [9.3.4]	
Dodatkowy stopień mocy 2 [9.3.5] (jeśli ma zastosowanie)	
Strefa główna	
Typ emitera [2.7]	
Sterowanie [2.9]	
Tryb nastawy [2.4]	
Harmonogram [2.1]	
Strefa dodatkowa (tylko jeśli [4.4] = 1)	
Typ emitera [3.7]	
Sterowanie (tylko do odczytu) [3.9]	
Tryb nastawy [3.4]	
Harmonogram [3.1]	
Zbiornik	
Tryb nagrzewania [5.6]	
Nastawa komfortowa [5.2]	
Nastawa ekonomiczna [5.3]	
Nastawa dogrzewania [5.4]	

4.9.2 Menu ustawień

Ustawienie	Wypełnij...
Strefa główna	
Typ termostatu [2.A]	
Strefa dodatkowa (jeśli ma zastosowanie)	
Typ termostatu [3.A]	
Informacje	
Dane sprzedawcy [8.3]	

5 Wskazówki dotyczące oszczędzania energii

Wskazówki dotyczące temperatury pomieszczenia

- Należy upewnić się, że żądana temperatura pomieszczenia NIGDY nie jest za wysoka, ale ZAWSZE odpowiednia do aktualnych potrzeb użytkownika. Każdy zaoszczędzony stopień może spowodować oszczędność 6% kosztów ogrzewania.
- NIE zwiększać żądanej temperatury pomieszczenia w celu przyspieszenia ogrzewania pomieszczenia. Pomieszczenie NIE nagrzeje się szybciej.

- Gdy układ systemu zawiera powolne emitery ciepła (na przykład: ogrzewanie podłogowe), należy unikać dużych fluktuacji żądanej temperatury pomieszczenia i NIE wolno dopuszczać, aby temperatura pomieszczenia nadmiernie spadła. Ponowne ogrzanie pomieszczenia potrwa dłużej i będzie wymagało większej ilości energii.
- Należy używać harmonogramu tygodniowego dla zaspokajania normalnych potrzeb związanych z ogrzewaniem pomieszczenia. Jeśli to konieczne, można z łatwością wprowadzić odstępstwa od tego harmonogramu:
 - W przypadku krótszych okresów: można zastąpić zaplanowaną temperaturę pomieszczenia do następnej zaplanowanej czynności. **Przykład:** Na czas przyjęcia lub w przypadku wyjścia na kilka godzin.
 - W przypadku dłuższych okresów: Można użyć trybu świątecznego.

Wskazówki dotyczące temperatury zbiornika CWU

- Należy użyć harmonogramu tygodniowego dla zaspokajania normalnych potrzeb związanych z ciepłą wodą użytkową (TYLKO w trybie harmonogramu).
 - Należy zaprogramować ogrzewanie zbiornika CWU do wartości nastawy (Komfort = wyższa temperatura zbiornika CWU) w nocy, ponieważ wtedy zapotrzebowanie na ogrzewanie pomieszczenia jest niższe.
 - Jeśli jednokrotne ogrzanie zbiornika CWU w nocy NIE jest wystarczające, należy zaprogramować dodatkowe ogrzewanie zbiornika CWU do wartości nastawy (Eko = niższa temperatura zbiornika CWU) w ciągu dnia.
- Należy upewnić się, że żądana temperatura zbiornika CWU NIE JEST za wysoka. **Przykład:** Po instalacji należy obniżyć temperaturę zbiornika CWU codziennie o 1°C i sprawdzać, czy ilość ciepłej wody jest wystarczająca.
- Należy zaprogramować WŁĄCZANIE pompy ciepłej wody użytkowej TYLKO w okresach w ciągu dnia, w których konieczna jest natychmiastowa dostępność ciepłej wody. **Przykład:** Rano i wieczorem.

6 Czynności konserwacyjne i serwisowe

6.1 Omówienie: Czynności konserwacyjne i serwisowe

Monter musi dokonywać corocznych czynności konserwacyjnych. Numer kontaktowy/pomocy można znaleźć w interfejsie użytkownika.

Użytkownik końcowy powinien:

- Utrzymywać obszar w pobliżu jednostki w czystości.
- Utrzymywać interfejs użytkownika w czystości za pomocą wilgotnej ściereczki. NIE używać jakichkolwiek detergentów.

Czynnik chłodniczy

Niniejszy produkt zawiera fluorowane gazy cieplarniane. Gazów tych NIE WOLNO uwalniać do atmosfery.

Typ czynnika chłodniczego: R32

Wartość współczynnika ocieplenia globalnego (GWP): 675

**UWAGA**

Przepisy prawa dotyczące **fluorowanych gazów cieplarnianych** wymagają, aby ilość czynnika chłodniczego, jaką napełnione jest urządzenie, podana była zarówno jako masa, jak i w postaci ekwiwalentu CO₂.

Wzór na obliczenie ilości wyrażonej w tonach ekwiwalentu CO₂: Wartość GWP czynnika chłodniczego × łączne napełnienie czynnikiem [w kg]/1000

Więcej informacji można uzyskać od montera.

**OSTRZEŻENIE: MATERIAŁ ŁATWOPALNY**

Czynnik chłodniczy używany w urządzeniu jest umiarkowanie palny.

**OSTRZEŻENIE**

Urządzenie wymaga przechowywania w pomieszczeniu wolnym od źródeł zapłonu w urządzeniach pracujących w trybie ciągłym (np. otwartych płomieni, kuchenek gazowych czy elektrycznych grzejników).

**OSTRZEŻENIE**

- NIE wolno dziurawić ani podpalać elementów obwodu czynnika chłodniczego.
- NIE wolno przyspieszać procesu odszraniania ani czyszczenia urządzenia w sposób inny niż przewidziany przez jego producenta.
- Czynnik chłodniczy wewnątrz układu jest bezwonny.

**OSTRZEŻENIE**

Czynnik chłodniczy używany w układzie jest umiarkowanie palny, ale w normalnych warunkach nie wydostaje się z układu. W przypadku wycieku czynnika chłodniczego do pomieszczenia jego kontakt z ogniem, palnikiem, grzejnikiem lub kuchenką może spowodować powstanie szkodliwego gazu.

Wyłączyć wszystkie urządzenia grzewcze działające na zasadzie spalania, przewietrzyć pomieszczenie i skontaktować się z dealerem, u którego dokonano zakupu.

Do momentu potwierdzenia zakończenia napraw elementów, z których nastąpił wyciek, nie należy korzystać z urządzenia.

6.2 Odnajdowanie numeru kontaktowego/pomocy

1	Przejdź do [8.3]: Informacje > Dane sprzedawcy.	
---	---	--

7 Rozwiązywanie problemów

Kontakt

W przypadku wymienionych poniżej symptomów można spróbować samodzielnie rozwiązać problem. W przypadku innych problemów należy skontaktować się z instalatorem. Numer kontaktowy/pomocy można znaleźć w interfejsie użytkownika.

7.1 Wyświetlanie tekstu pomocy w przypadku awarii

W przypadku awarii, w zależności od powagi problemu, na ekranie głównym pojawiają się następujące informacje:

- Błąd
- Awaria

Można uzyskać krótki i długi opis awarii w następujący sposób:

1	Naciśnij lewe pokrętko, aby wyświetlić główne menu i przejdź do Awaria.	
	Wynik: Na ekranie zostanie wyświetlony krótki opis błędu i kod błędu.	
2	Naciśnij ? na ekranie błędu.	?
	Wynik: Na ekranie zostanie wyświetlony długi opis błędu.	

7.2 Objaw: temperatura w salonie jest za niska (za wysoka)

Możliwa przyczyna	Środki zaradcze
Żądana temperatura w pomieszczeniu jest za niska (za wysoka).	Zwiększ (zmniejsz) żądaną temperaturę pomieszczenia. Patrz " 4.4.2 Zmiana żądanej temperatury pomieszczenia " [▶ 9]. Jeśli problem występuje codziennie, wykonaj jedną z następujących czynności: ▪ Zwiększ (zmniejsz) wartość żadaną temperaturę pomieszczenia. Patrz przewodnik odniesienia dla użytkownika. ▪ Dostosuj harmonogram temperatury pomieszczenia. Patrz " 4.7 Ekran harmonogramu: Przykład " [▶ 11].
Nie można osiągnąć żądanej temperatury pomieszczenia.	Zwiększ żądaną temperaturę zasilania stosownie do typu urządzenia emitującego ciepło. Patrz " 4.4.3 Zmiana żądanej temperatury zasilania " [▶ 9].
Krzywa zależna od pogody jest ustawiona nieprawidłowo.	Dostosuj krzywą zależną od pogody. Patrz przewodnik odniesienia dla użytkownika.

8 Utylizacja



7.3 Objaw: Woda w kranie jest za zimna

Możliwa przyczyna	Środki zaradcze
Zabrakło ciepłej wody użytkowej z powodu niezwykle wysokiego zużycia.	Jeśli ciepła woda użytkowa jest potrzebna natychmiast, należy włączyć tryb Praca z pełną mocą zbiornika CWU. Spowoduje to jednak dodatkowe zużycie energii. Patrz "4.5.4 Korzystanie z trybu pełnej mocy CWU" [▶ 10].
Żądana temperatura zbiornika CWU jest za niska.	Jeśli problemy występują codziennie, wykonaj jedną z następujących czynności: <ul style="list-style-type: none"> ▪ Zwiększ wartość nastawy temperatury zbiornika CWU. Patrz przewodnik odniesienia dla użytkownika. ▪ Dostosuj harmonogram temperatury zbiornika CWU. Przykład: Zaprogramuj dodatkowe ogrzewanie zbiornika CWU do temperatury nastawy (Nastawa ekonomiczna = niższa temperatura zbiornika) w ciągu dnia. Patrz "4.7 Ekran harmonogramu: Przykład" [▶ 11].

7.4 Objaw: Awaria pompy ciepła

W przypadku awarii pompy ciepła grzałka BUH może służyć jako grzałka awaryjna i automatycznie lub nieautomatycznie przejąć obciążenie grzewcze.

- Jeśli automatyczna praca awaryjna zostanie ustawiona na Automat. i dojdzie do awarii pompy ciepła, grzałka BUH automatycznie przejmie obciążenie grzewcze i produkcję ciepłej wody użytkowej.
- Gdy automatyczna praca awaryjna jest ustawiona na Ręczna i dojdzie do awarii pompy ciepła, obsługa ciepłej wody użytkowej i ogrzewania pomieszczenia zostanie zatrzymana i należy przywrócić ją ręcznie za pomocą interfejsu użytkownika. Aby przywrócić obsługę ręcznie, należy przejść do ekranu głównego menu Awaria, gdzie w interfejsie użytkownika wyświetlona zostanie prośba o potwierdzenie, czy grzałka BUH może przejąć obciążenie grzewcze.

Jeśli dojdzie do awarii pompy ciepła, na interfejsie użytkownika zostanie wyświetlony komunikat  lub .

Możliwa przyczyna	Środki zaradcze
Pompa ciepła jest uszkodzona.	Patrz "7.1 Wyświetlanie tekstu pomocy w przypadku awarii" [▶ 15].





INFORMACJA

Gdy grzałka BUH przejmie obciążenie grzewcze, zużycie prądu będzie znacznie wyższe.

7.5 Objaw: Po rozruchu z układu dochodzą odgłosy bulgotania



Możliwa przyczyna	Środki zaradcze
W układzie znajduje się powietrze.	Układ należy odpowietrzyć. ^(a)

Możliwa przyczyna	Środki zaradcze
Nieprawidłowa równowaga hydrauliczna.	Przeprowadzane przez instalatora: <ol style="list-style-type: none"> 1 Należy przeprowadzić równoważenie hydrauliczne, aby mieć pewność, że przepływ jest prawidłowo rozdzielony między emiterzy. 2 Jeśli równoważenie hydrauliczne jest niewystarczające, należy zmienić ustawienia ograniczenia pompy ([9-0D] i [9-0E], jeśli dotyczy).
Różne awarie.	Sprawdź, czy na ekranie głównym interfejsu użytkownika jest wyświetlany symbol  lub  . Więcej informacji na temat usterek zawiera punkt "7.1 Wyświetlanie tekstu pomocy w przypadku awarii" [▶ 15].

^(a) Zalecamy odpowietrzanie za pomocą funkcji odpowietrzania urządzenia (przeprowadzane przez instalatora). W przypadku odpowietrzania przez emiterzy ciepła lub kolektory należy pamiętać:



OSTRZEŻENIE

Odpowietrzanie emiterów ciepła lub kolektorów. Przed dokonaniem odpowietrzania przez emiterzy ciepła lub kolektory należy sprawdzić, czy na ekranie głównym interfejsu użytkownika nie jest wyświetlany symbol  lub .

- Jeśli tak nie jest, można od razu dokonać odpowietrzania.
- Jeśli tak jest, należy się upewnić, czy w pomieszczeniu, w którym dokonywane jest odpowietrzanie zapewniona jest dostateczna wentylacja. **Powód:** Czynniki chłodnicze mogą wyciekać do obiegu wodnego, a w rezultacie do pomieszczenia podczas odpowietrzania przez emiterzy ciepła lub kolektory.

8 Utylizacja



UWAGA

NIE należy podejmować prób samodzielnego demontażu układu: demontaż układu, utylizacja czynnika chłodniczego, oleju oraz wszelkich innych elementów MUSZĄ przebiegać zgodnie z właściwymi przepisami. Jednostki MUSZĄ być poddane obróbce przez wyspecjalizowaną stację w celu ponownego wykorzystania, recyklingu i odzysku.

9 Słownik

CWU = ciepła woda użytkowa

Ciepła woda używana w dowolnym typie budynku dla celów gospodarstwa domowego.

LWT = Temperatura zasilania

Temperatura wody na wylocie urządzenia.

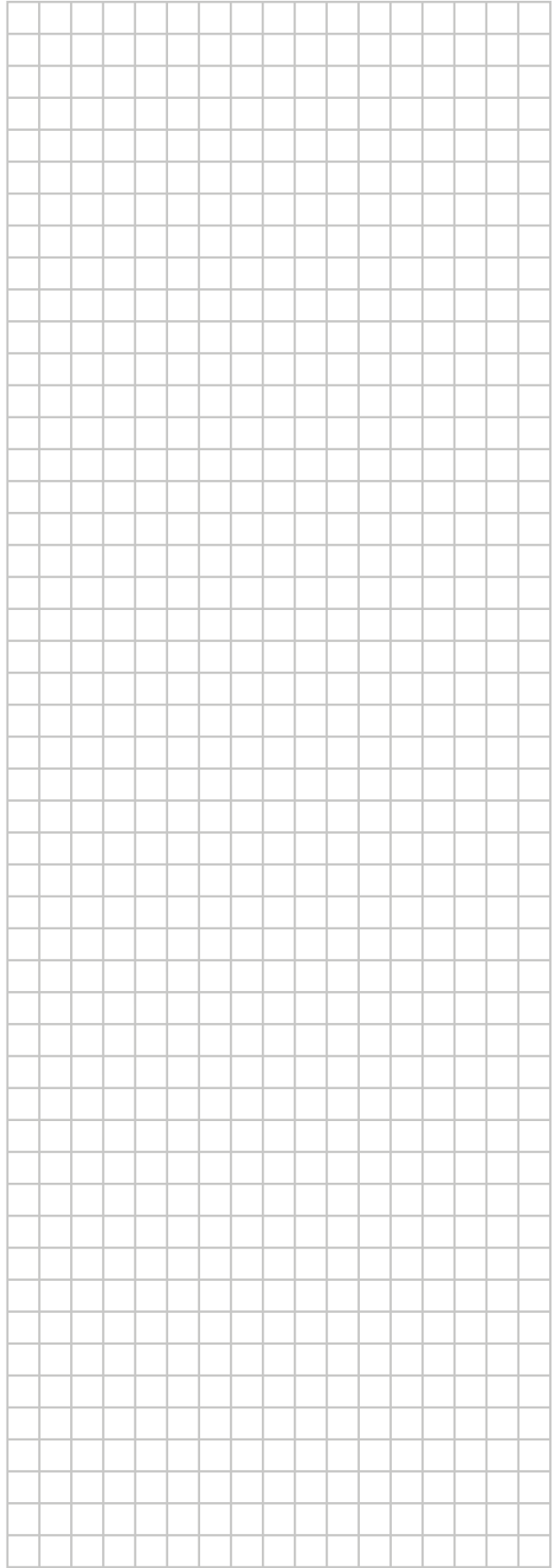
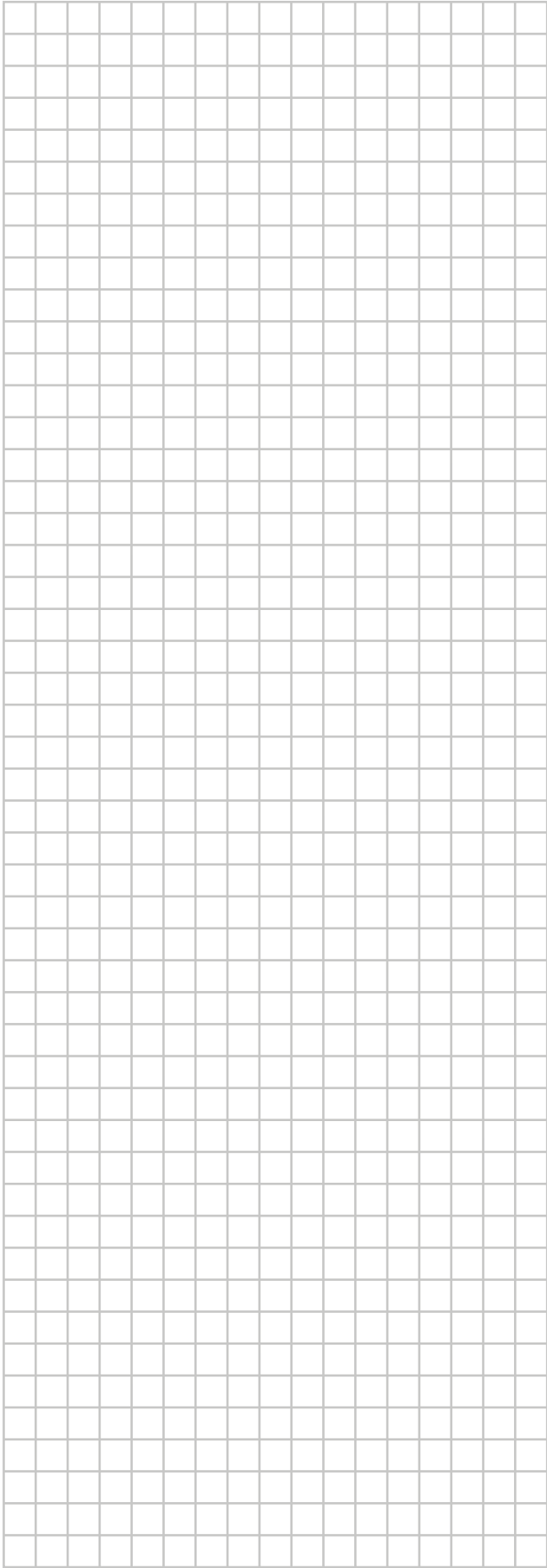

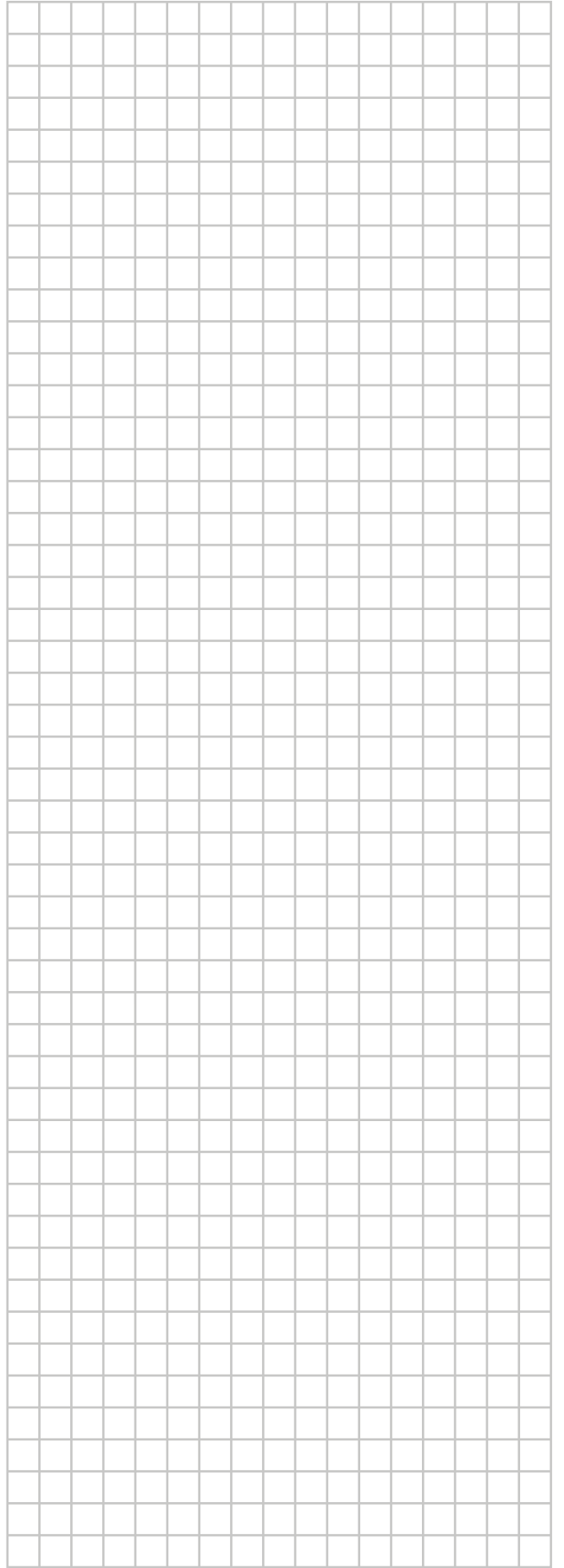



ERC



4P556074-1 A 0000000/

Copyright 2018 Daikin

DAIKIN EUROPE N.V.

Zandvoordestraat 300, B-8400 Oostende, Belgium

4P556074-1A 2021.09