

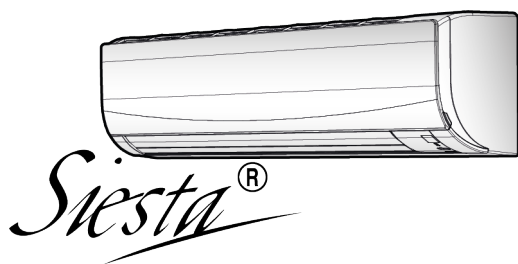

Przewodnik odniesienia dla użytkownika
Klimatyzator pokojowy Daikin



Download the
ONECTA app

 STAND BY ME
Discover our service offer

ATXF60F2V1B
ATXF71F2V1B

Spis treści

1	Informacje o dokumentacji	4
1.1	Informacje o tym dokumencie	4
1.2	Znaczenie ostrzeżeń i symboli.....	5
2	Instrukcje bezpieczeństwa dla użytkownika	7
2.1	Informacje ogólne	7
2.2	Instrukcje dotyczące bezpiecznej eksploatacji	8
3	Informacje dotyczące systemu	12
3.1	Urządzenie wewnętrzne.....	12
3.1.1	Wyświetlacz urządzenia wewnętrznego	13
3.2	Informacje na temat interfejsu do komunikacji z użytkownikiem	13
3.2.1	Podzespoły: Bezprzewodowy pilot zdalnego sterowania	14
3.2.2	Status : LCD bezprzewodowego pilota zdalnego sterowania	14
3.2.3	Posługiwanie się bezprzewodowym pilotem zdalnego sterowania	15
4	Przed przystąpieniem do eksploatacji	17
4.1	Opis: Przed przystąpieniem do eksploatacji	17
4.2	Wkładanie baterii	17
4.3	Montaż uchwytu do bezprzewodowego pilota zdalnego sterowania	17
4.4	Włączenie zasilania.....	18
5	Obsługa	19
5.1	Zakres pracy.....	19
5.2	Kiedy używać poszczególnych funkcji.....	19
5.3	Tryb pracy i nastawa temperatury.....	20
5.3.1	Włączanie/wyłączanie trybu pracy i ustawianie temperatury.....	21
5.4	Natężenie przepływu.....	21
5.4.1	Aby wyregulować natężenie przepływu powietrza.....	22
5.5	Kierunek przepływu powietrza.....	22
5.5.1	Aby wyregulować kierunek nawiewu powietrza.....	23
5.5.2	Regulacja żaluzji (łopatek pionowych).....	23
5.6	Przepływ powietrza w trybie Comfort	23
5.6.1	Włączanie/wyłączanie przepływu powietrza w trybie Comfort	23
5.7	Praca w trybie Powerful	24
5.7.1	Włączanie/wyłączanie trybu Powerful	24
5.8	Praca w trybie Econo.....	25
5.8.1	Włączanie/wyłączanie trybu Econo	25
5.9	Włączanie/wyłączanie wyłącznika czasowego (ON/OFF TIMER).....	25
5.9.1	Włączanie/wyłączanie wyłącznika czasowego (OFF TIMER).....	26
5.9.2	Włączanie/wyłączanie wyłącznika czasowego (ON TIMER)	26
5.9.3	Jednoczesne użycie włącznika/wyłącznika czasowego (ON/OFF TIMER).....	26
5.10	Połączenie z bezprzewodową siecią LAN.....	27
5.10.1	Środki ostrożności podczas korzystania z bezprzewodowej sieci LAN	27
5.10.2	Instalacja aplikacji ONECTA.....	27
6	Praca w trybie energooszczędnym	28
7	Czynności konserwacyjne i serwisowe	30
7.1	Środki ostrożności dotyczące konserwacji i przeglądów	30
7.2	Informacje dotyczące czynnika chłodniczego.....	30
7.3	Czyszczenie urządzenia wewnętrznego i bezprzewodowego pilota zdalnego sterowania	31
7.4	Czyszczenie przedniego panelu.....	32
7.5	Otwieranie przedniego panelu.....	32
7.6	Informacje na temat filtrów powietrza.....	32
7.7	Czyszczenie filtrów powietrza	32
7.8	Zamykanie przedniego panelu	33
7.9	Przed dłuższą przerwą w eksploatacji należy wykonać następujące czynności.....	33
8	Rozwiązywanie problemów	35
8.1	Objawy, które NIE świadczą o niesprawności systemu	37
8.1.1	Objaw: Słychać szmer przypominający przepływ wody	37
8.1.2	Objaw: Słychać odgłos podmuchu wiatru	37
8.1.3	Objaw: Słychać odgłos tykania	37
8.1.4	Objaw: Słychać dźwięk gwizdania.....	37
8.1.5	Objaw: Słychać odgłosy klikania podczas pracy lub w czasie bezczynności urządzenia	37
8.1.6	Objaw: Słychać dźwięk terkotania	37

8.1.7	Objaw: Z urządzenia wydobywa się biała para (urządzenie wewnętrzne).....	37
8.1.8	Objaw: Z urządzeń mogą wydobywać się nieprzyjemne zapachy	38
8.1.9	Objaw: Zewnętrzny wentylator obraca się, mimo że klimatyzator nie pracuje	38
8.2	Rozwiązywanie problemów w oparciu o kody błędów	38
9	Utylizacja	40
10	Słownik	41

1 Informacje o dokumentacji

1.1 Informacje o tym dokumencie

Dziękujemy, że zdecydowali się Państwo na zakup tego produktu. Proszę:

- Przeczytać uważnie dokumentację przed rozpoczęciem obsługi kontrolera zdalnego w celu zapewnienia możliwie najwyższej wydajności.
- Poproś instalatora o przekazanie informacji na temat ustawień używanych do skonfigurowania systemu. Sprawdź, czy instalator wypełnił tabele ustawień instalatora. Jeśli NIE, poproś go, aby to zrobił.
- Dokumentację należy zachować na przyszłość.

Docelowi czytelnicy dokumentu

Użytkownik końcowy



INFORMACJA

Niniejsze urządzenie przeznaczone jest do użytku przez ekspertów lub przeszkolonych użytkowników w warsztatach, placówkach przemysłu lekkiego lub na farmach, bądź do użytku komercyjnego i w gospodarstwach domowych przez osoby niewykwalifikowane.

Zestaw dokumentacji

Niniejszy dokument jest częścią zestawu dokumentacji. Pełen zestaw składa się z następujących elementów:

- **Ogólne środki ostrożności:**
 - Instrukcje dotyczące bezpieczeństwa, które należy przeczytać przed rozpoczęciem obsługi systemu
 - Format: Papierowa (w opakowaniu urządzenia wewnętrznego)
- **Instrukcja obsługi:**
 - Szybki przewodnik podstawowej obsługi
 - Format: Papierowa (w opakowaniu urządzenia wewnętrznego)
- **Przewodnik referencyjny dla użytkownika:**
 - Szczegółowe instrukcje krok-po-kroku oraz podstawowe informacje dotyczące zastosowań podstawowych i zaawansowanych
 - Format: Pliki w postaci cyfrowej na stronie <https://www.daikin.eu>. Użyj funkcji wyszukiwania 🔍 aby znaleźć swój model.

Najnowsze wersje dostarczonej dokumentacji mogą być dostępne na regionalnej stronie internetowej firmy Daikin lub u instalatora.

Zeskanuj kod QR znajdujący się poniżej, aby uzyskać dostęp do pełnej dokumentacji i dodatkowych informacji na temat produktu na stronie WWW Daikin.



Oryginał instrukcji opracowano w języku angielskim. Instrukcje we wszystkich pozostałych językach są tłumaczeniami instrukcji oryginalnej.

1.2 Znaczenie ostrzeżeń i symboli

**NIEBEZPIECZEŃSTWO**

Wskazuje na sytuację, która powoduje zgon lub poważne obrażenia ciała.

**NIEBEZPIECZEŃSTWO: RYZYKO PORAŻENIA PRĄDEM ELEKTRYCZNYM**

Wskazuje na sytuację, która może doprowadzić do porażenia prądem elektrycznym.

**NIEBEZPIECZEŃSTWO: RYZYKO POPARZENIA/ODMROŻENIA**

Wskazuje na sytuację, która może doprowadzić do poparzeń w wyniku działania bardzo wysokich lub niskich temperatur.

**NIEBEZPIECZEŃSTWO: RYZYKO WYBUCHU**

Wskazuje na sytuację, która może doprowadzić do wybuchu.

**OSTRZEŻENIE**

Wskazuje na sytuację, która może doprowadzić do zgonu lub poważnych obrażeń ciała.

**OSTRZEŻENIE: MATERIAŁ ŁATWOPALNY**

A2L

OSTRZEŻENIE: MATERIAŁ UMIARKOWANIE ŁATWOPALNY

Czynnik chłodniczy używany w urządzeniu jest umiarkowanie palny.

**PRZESTROGA**

Wskazuje na sytuację, która może doprowadzić do niewielkich lub umiarkowanych obrażeń ciała.

**UWAGA**

Wskazuje na sytuację, która może doprowadzić do uszkodzenia sprzętu lub innego mienia.

**INFORMACJA**



Wskazuje na przydatne wskazówki lub informacje dodatkowe.

Symbole stosowane na urządzeniu:

Symbol	Objaśnienie
	Przed instalacją należy przeczytać instrukcję montażu i obsługi oraz arkusz instrukcji okablowania.
	Przed wykonaniem czynności konserwacyjnych i serwisowych należy przeczytać instrukcję serwisową.
	Aby uzyskać więcej informacji, patrz przewodnik odniesienia dla instalatora i użytkownika.

Symbol	Objaśnienie
	Jednostka zawiera obracające się części. Należy zachować ostrożność podczas serwisowania lub kontrolowania urządzenia.

Symbole stosowane w dokumentacji:

Symbol	Objaśnienie
	Wskazuje tytuł rysunku lub odniesienie do niego. Przykład: "▲ 1-3 Tytuł ilustracji" oznacza "Rysunek 3 w rozdziale 1".
	Wskazuje tytuł tabeli odniesienie do niej. Przykład: "■ 1-3 Tytuł tabel" oznacza "Tabela 3 w rozdziale 1".

2 Instrukcje bezpieczeństwa dla użytkownika

Zawsze należy przestrzegać poniższych instrukcji bezpieczeństwa i przepisów.

2.1 Informacje ogólne



OSTRZEŻENIE

W przypadku braku pewności co do sposobu obsługi urządzenia należy skontaktować się z instalatorem.



OSTRZEŻENIE

To urządzenie może być obsługiwane przez dzieci w wieku lat 8 i więcej oraz osoby o obniżonej sprawności fizycznej, sensorycznej lub umysłowej, a także przez osoby bez specjalnej wiedzy i doświadczenia, pod warunkiem że nad ich bezpieczeństwem będzie czuwała osoba za nie odpowiedzialna lub zostaną one poinstruowane w zakresie bezpiecznego korzystania z urządzenia i powiadomione o związanych z tym zagrożeniach.

Należy dopilnować, aby dzieci NIE bawiły się urządzeniem.

Dzieci bez nadzoru NIE powinny czyścić urządzenia ani wykonywać przy nim czynności konserwacyjnych.



OSTRZEŻENIE

Aby uniknąć porażenia prądem elektrycznym lub pożaru:

- Urządzenia NIE należy zwilżać.
- Urządzenia NIE należy obsługiwać mokrymi rękoma.
- Na urządzeniu NIE należy umieszczać żadnych przedmiotów zawierających wodę.



PRZESTROGA

- Na urządzeniu NIE należy umieszczać żadnych przedmiotów czy innego sprzętu.
- NIE należy siadać, wspinać się ani stawać na urządzeniu.

- Urządzenia zostały oznaczone następującym symbolem:



Oznacza to, że urządzenia elektryczne i elektroniczne należy usuwać osobno, NIE zaś z niesegregowanymi odpadami z gospodarstw domowych. NIE NALEŻY podejmować prób samodzielnego demontażu układu: demontaż układu,

utyliczacja czynnika chłodniczego, oleju oraz wszelkich innych elementów MUSZA przebiegać zgodnie z właściwymi przepisami i MUSZA być przeprowadzone przez autoryzowanego instalatora.

Urządzenia MUSZA być poddane obróbce przez wyspecjalizowaną stację w celu ponownego wykorzystania, recyklingu i odzysku. Zapewnienie prawidłowej utylizacji produktu pozwala zapobiec ewentualnym ujemnym dla środowiska i zdrowia ludzi skutkom. Aby uzyskać więcej informacji należy skontaktować się z instalatorem lub lokalnym urzędem.

- Baterie zostały oznaczone następującym symbolem:



Oznacza to, że baterie muszą być usuwane osobno, NIE zaś z niesegregowanymi odpadami z gospodarstw domowych. Jeśli poniżej tego symbolu umieszczony jest symbol pierwiastka chemicznego, oznacza to, że bateria zawiera metale ciężkie w stężeniu przekraczającym pewien próg.

Możliwe symbole substancji chemicznych to: Pb: ołów (>0,004%).

Zużyte baterie MUSZA być przetwarzane w wyspecjalizowanych placówkach w celu ich ponownego wykorzystania. Zapewnienie prawidłowej utylizacji zużytych baterii pozwala zapobiec ewentualnym negatywnym dla środowiska i zdrowia ludzi skutkom.

2.2 Instrukcje dotyczące bezpiecznej eksploatacji



A2L

**OSTRZEŻENIE:
ŁATWOPALNY**

MATERIAŁ

UMIARKOWANIE

Czynnik chłodniczy używany w urządzeniu jest umiarkowanie palny.



PRZESTROGA

Urządzenie wewnętrzne wykorzystuje nadajnik radiowy; minimalna odległość między częścią urządzenia z nadajnikiem a użytkownikiem wynosi 10 cm.



PRZESTROGA

NIE wolno wkładać palców, prętów ani innych przedmiotów do wlotu lub wylotu powietrza. Może to spowodować obrażenia ciała, gdyż wentylator obraca się z dużą szybkością.

**OSTRZEŻENIE**

- NIE NALEŻY samodzielnie przerabiać, rozmontowywać, demontować, ponownie montować ani naprawiać urządzenia, ponieważ nieprawidłowo przeprowadzony demontaż i montaż mogą być przyczyną porażenia prądem elektrycznym lub pożaru. Należy skontaktować się z dealerem.
- Jeśli dojdzie do wycieku czynnika chłodniczego nie należy dopuścić do kontaktu czynnika z otwartym płomieniem. Sam czynnik chłodniczy jest całkowicie bezpieczny, nietoksyczny i umiarkowanie palny, jednak jeśli przedostanie się do pomieszczenia, w którym występuje otwarty płomień (grzejnika, kuchenki itp.), dojdzie do wydzielania toksycznych gazów. Przed ponownym uruchomieniem urządzenia należy zawsze zlecić specjalście naprawę szczelności i przeprowadzenie kontroli.

**PRZESTROGA**

Do ustawiania kąta żaluzji i kierownic należy ZAWSZE używać bezprzewodowego pilota zdalnego sterowania lub innego interfejsu użytkownika. Jeśli kłapy i/lub żaluzje poruszają się i zostaną przestawione ręcznie, na siłę, ich mechanizm ulegnie uszkodzeniu.

**PRZESTROGA**

NIGDY nie należy narażać małych dzieci, roślin lub zwierząt na bezpośrednie działanie strumienia powietrza.

**OSTRZEŻENIE**

NIE umieszczać łatwopalnych substancji w aerozolu w pobliżu klimatyzatora; NIE używać rozpylaczy w pobliżu urządzenia. Postępowanie takie może spowodować pożar.

**PRZESTROGA**

Systemu NIE należy uruchamiać, jeśli w pomieszczeniu używany jest środek przeciw owadom unoszący się w powietrzu. Nagromadzenie się środków chemicznych w urządzeniu może spowodować zagrożenie dla zdrowia osób nadwrażliwych na chemikalia.



OSTRZEŻENIE

- Czynnik chłodniczy używany w układzie jest umiarkowanie palny, ale w normalnych warunkach NIE wydostaje się z układu. W przypadku wycieku czynnika chłodniczego do pomieszczenia jego kontakt z ogniem, palnikiem, grzejnikiem lub kuchenką może spowodować powstanie szkodliwego gazu.
- WYŁĄCZYĆ wszystkie urządzenia grzewcze działające na zasadzie spalania, przewietrzyć pomieszczenie i skontaktować się z dealerem, u którego dokonano zakupu.
- NIE należy korzystać z urządzenia do momentu potwierdzenia przez serwisanta zakończenia naprawy elementów, z których nastąpił wyciek.



OSTRZEŻENIE

- NIE należy dziurawić ani podpalać elementów obwodu czynnika chłodniczego.
- NIE należy przyspieszać procesu odszraniania ani czyścić urządzenia w sposób inny niż przewidziany przez jego producenta.
- Czynnik chłodniczy wewnątrz układu jest bezwonny.



OSTRZEŻENIE

Urządzenie należy przechowywać w taki sposób, aby nie było narażone na uszkodzenia mechaniczne, w dobrze przewietrzonym pomieszczeniu bez stale aktywnych źródeł zapłonu (np. otwartego ognia, działającego grzejnika gazowego lub elektrycznego). Pomieszczenie musi mieć wymiary określone w rozdziale Ogólne środki ostrożności.



NIEBEZPIECZEŃSTWO: RYZYKO PORAŻENIA PRĄDEM ELEKTRYCZNYM

Aby wyczyścić klimatyzator lub filtr powietrza, należy zatrzymać pracę i WYŁĄCZYĆ wszystkie źródła zasilania. W przeciwnym razie może dojść do porażenia prądem elektrycznym i odniesienia obrażeń ciała.



PRZESTROGA

Po dłuższej eksploatacji należy sprawdzić, czy podstawa i mocowanie urządzenia nie uległy uszkodzeniu. W przypadku uszkodzenia może nastąpić upadek urządzenia, co może spowodować obrażenia.

**PRZESTROGA**

Nie należy dotykać ożebrowania wymiennika ciepła. Żebra mogą mieć ostre krawędzie i spowodować przecięcie.

**OSTRZEŻENIE**

W przypadku prac na wysokościach i z wykorzystaniem drabin należy postępować szczególnie ostrożnie.

**OSTRZEŻENIE**

Stosowanie niewłaściwych detergentów lub procedury czyszczenia może spowodować uszkodzenie części plastikowych lub wycieki wody. Rozpryskanie detergentu na podzespoły elektryczne, takie jak silniki, może doprowadzić do uszkodzeń, generowania dymu lub pożaru.

**NIEBEZPIECZEŃSTWO: RYZYKO PORAŻENIA PRĄDEM ELEKTRYCZNYM**

Przed przystąpieniem do czyszczenia należy koniecznie wyłączyć urządzenie za pomocą pilota i wyłącznikiem głównym albo wyciągnąć wtyczkę z gniazdka sieciowego. W przeciwnym razie może to skutkować porażeniem prądem elektrycznym i obrażeniami.

**OSTRZEŻENIE**

W razie wystąpienia nietypowych zjawisk (zapach spalenizny itp.) konieczne jest zatrzymanie urządzenia i ODŁĄCZENIE zasilania.

Pozostawienie urządzenia pracującego w takich warunkach może prowadzić do jego uszkodzenia, porażenia prądem elektrycznym lub pożaru. Należy skontaktować się z dealerem.

3 Informacje dotyczące systemu



A2L

OSTRZEŻENIE: MATERIAŁ UMIARKOWANIE ŁATWOPALNY

Czynnik chłodniczy używany w urządzeniu jest umiarkowanie palny.



UWAGA

Systemu NIE należy używać do celów niezgodnych z przeznaczeniem. NIE należy używać urządzenia do chłodzenia aparatury precyzyjnej, żywności, roślin, zwierząt ani dzieł sztuki – może to być dla nich szkodliwe.

3.1 Urządzenie wewnętrzne



PRZESTROGA

NIE wolno wkładać palców, prętów ani innych przedmiotów do wlotu lub wylotu powietrza. Może to spowodować obrażenia ciała, gdyż wentylator obraca się z dużą szybkością.



INFORMACJA

Poziom ciśnienia akustycznego jest niższy niż 70 dBA.



OSTRZEŻENIE

- NIE NALEŻY samodzielnie przerabiać, rozmontowywać, demontować, ponownie montować ani naprawiać urządzenia, ponieważ nieprawidłowo przeprowadzony demontaż i montaż mogą być przyczyną porażenia prądem elektrycznym lub pożaru. Należy skontaktować się z dealerem.
- Jeśli dojdzie do wycieku czynnika chłodniczego nie należy dopuścić do kontaktu czynnika z otwartym płomieniem. Sam czynnik chłodniczy jest całkowicie bezpieczny, nietoksyczny i umiarkowanie palny, jednak jeśli przedostanie się do pomieszczenia, w którym występuje otwarty płomień (grzejnika, kuchenki itp.), dojdzie do wydzielania toksycznych gazów. Przed ponownym uruchomieniem urządzenia należy zawsze zlecić specjalście naprawę szczelności i przeprowadzenie kontroli.



INFORMACJA

Poniższe rysunki są przykładami i mogą NIE odpowiadać dokładnie układowi posiadanego systemu.

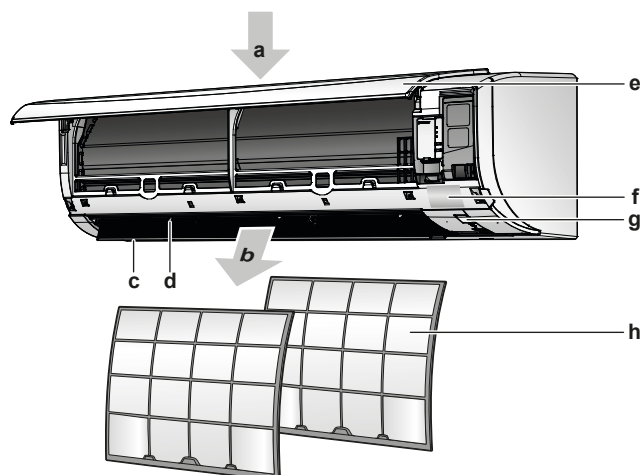

- a Wlot powietrza
- b Wylot powietrza
- c Kłapa (pozioma)
- d Żaluzje (łopatki pionowe)
- e Panel przedni
- f Tabliczka z nazwą modelu
- g Wyświetlacz urządzenia wewnętrznego
- h Filtr powietrza

3.1.1 Wyświetlacz urządzenia wewnętrznego

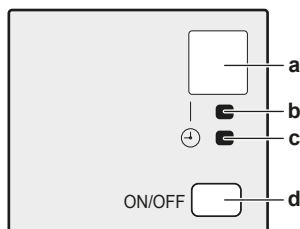

- a Odbiornik sygnału
- b Lampka pracy
- c Lampka wyłącznika czasowego
- d Przycisk ON/OFF

Przycisk zasilania

Jeśli bezprzewodowy pilot zdalnego sterowania (interfejs użytkownika) nie jest dostępny, urządzenie można uruchamiać/zatrzymywać za pomocą przycisku WŁĄCZANIA/WYŁĄCZANIA urządzenia wewnętrznego. W przypadku włączenia urządzenia za pomocą tego przycisku stosowane są następujące ustawienia:

- Tryb pracy = automatyczny
- Nastawa temperatury = 25°C
- Natężenie przepływu = automatyczne

3.2 Informacje na temat interfejsu do komunikacji z użytkownikiem

Bezprzewodowy pilot zdalnego sterowania



INFORMACJA

Urządzenie wewnętrzne jest dostarczane z bezprzewodowym pilotem zdalnego sterowania, który pełni rolę interfejsu użytkownika. W niniejszej instrukcji opisano wyłącznie sposób obsługi za pomocą tego interfejsu użytkownika. Jeśli podłączony jest inny interfejs użytkownika, należy zapoznać się z jego instrukcją obsługi.

- **Bezpośrednie oddziaływanie promieni słonecznych.** NIE należy wystawiać bezprzewodowego pilota na bezpośrednie działanie promieni słonecznych.
- **Kurz.** Kurz na nadajniku lub odbiorniku sygnału spowoduje zmniejszenie czułości. Należy wytrzeć kurz miękką ściereczką.
- **Oświetlenie fluorescencyjne.** Oświetlenie fluorescencyjne w pomieszczeniu może utrudniać komunikację. W takim przypadku należy skontaktować się z monterem.
- **Inne urządzenia.** Jeśli sygnały z tego bezprzewodowego pilota sterują zdalnie innymi urządzeniami, należy przenieść te urządzenia lub skontaktować się z instalatorem.
- **Zasłony.** Należy dopilnować, aby zasłony lub inne przedmioty NIE blokowały drogi sygnałów między urządzeniem a pilotem zdalnego sterowania.



UWAGA

- NIE należy dopuścić do upadku bezprzewodowego pilota.
- NIE należy dopuścić do zamoczenia bezprzewodowego pilota.

3.2.1 Podzespoły: Bezprzewodowy pilot zdalnego sterowania

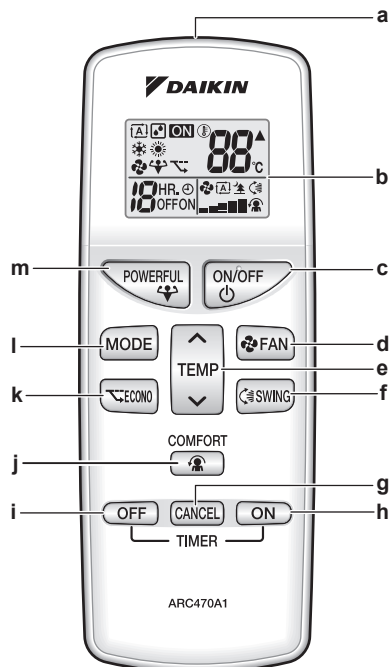

- a Nadajnik sygnału
- b Wyświetlacz LCD
- c Przycisk ON/OFF
- d Przycisk nastawy wentylatora
- e Przycisk do regulacji temperatury
- f Przycisk SWING
- g Przycisk TIMER CANCEL
- h Przycisk ON TIMER
- i Przycisk OFF TIMER
- j Przycisk nawiewu w trybie Comfort
- k Przycisk ECONO
- l Przycisk wyboru trybu
- m Przycisk POWERFUL

3.2.2 Status : LCD bezprzewodowego pilota zdalnego sterowania

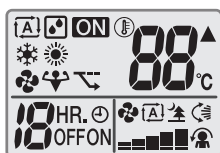

Ikona	Opis
	Tryb pracy = automatyczny
	Tryb pracy = osuszanie
	Tryb pracy = ogrzewanie
	Tryb pracy = chłodzenie
	Tryb pracy = tylko nawiew
	Praca w trybie Powerful jest aktywna

Ikona	Opis
	Praca w trybie Econo jest aktywna
	Tryb pracy jest aktywny
	Urządzenie wewnętrzne odbiera sygnał z interfejsu do komunikacji z użytkownikiem
	Bieżące ustawienie temperatury
	Natężenie przepływu = automatyczne
	Natężenie przepływu = ciche urządzenie wewnętrzne
	Natężenie przepływu = wysokie
	Natężenie przepływu = średnie/wysokie
	Natężenie przepływu = średnie
	Natężenie przepływu = średnie/niskie
	Natężenie przepływu = niskie
	Praca w trybie Comfort jest aktywna
	Praca w trybie Swing jest aktywna (automatyczny ruch w pionie)
	Funkcja włączenia wyłącznika czasowego jest aktywna
	Funkcja wyłączenia wyłącznika czasowego jest aktywna

3.2.3 Posługiwanie się bezprzewodowym pilotem zdalnego sterowania

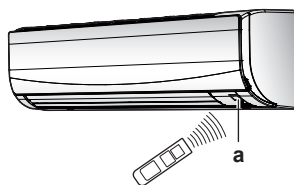

a Odbiornik sygnału podczerwieni

- 1 Nadajnik sygnału powinien być skierowany w stronę odbiornika sygnału podczerwieni w urządzeniu wewnętrznym (maksymalna odległość zapewniająca komunikację wynosi 7 m).

Wynik: Kiedy urządzenie wewnętrzne odbiera sygnał z bezprzewodowego pilota zdalnego sterowania, generowany jest sygnał dźwiękowy:

Dźwięk	Opis
Dwa sygnały dźwiękowe	Urządzenie zacznie działać.

Dźwięk	Opis
Jeden sygnał dźwiękowy	Następuje zmiana ustawień.
Długi sygnał dźwiękowy	Urządzenie zostanie zatrzymane.

4 Przed przystąpieniem do eksploatacji

4.1 Opis: Przed przystąpieniem do eksploatacji

W tym rozdziale opisano, jakie czynności należy wykonać przed rozpoczęciem eksploatacji urządzenia.

Typowy kolejność prac

Przed rozpoczęciem eksploatacji zwykle wykonywane są następujące działania:

- Wkładanie baterii do bezprzewodowego pilota zdalnego sterowania.
- Mocowanie bezprzewodowego pilota zdalnego sterowania do ściany.
- Włączanie zasilania.

4.2 Wkładanie baterii

Baterie działają przez około 1 rok.

- 1 Zdejmij tylną pokrywę.
- 2 Włóż obie baterie.
- 3 Załóż pokrywę z powrotem.

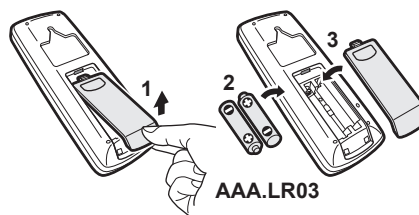

4.3 Montaż uchwyty do bezprzewodowego pilota zdalnego sterowania

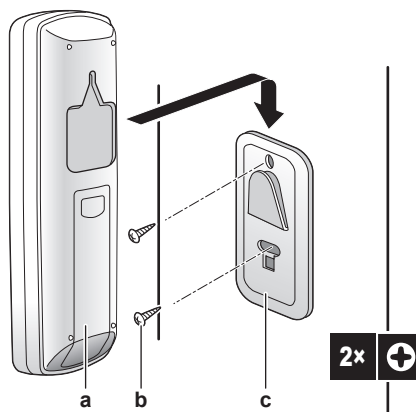

- a Bezprzewodowy pilot zdalnego sterowania
- b Wkręty (nie należą do wyposażenia)
- c Uchwyt do bezprzewodowego pilota zdalnego sterowania

- 1 Wybierz miejsce, z którego sygnał może dotrzeć do urządzenia.
- 2 Za pomocą śrub przymocuj uchwyt do ściany lub w podobnym miejscu.
- 3 Zawieś bezprzewodowy pilot zdalnego sterowania na uchwycie.

4.4 Włączenie zasilania

- 1 Włącz zasilanie za pomocą wyłącznika.

Wynik: Kłapa urządzenia wewnętrznego otworzy się i zamknie, aby ustawić pozycję referencyjną.

5 Obsługa



INFORMACJA

Urządzenie wewnętrzne jest dostarczane z bezprzewodowym pilotem zdalnego sterowania, który pełni rolę interfejsu użytkownika. W niniejszej instrukcji opisano wyłącznie sposób obsługi za pomocą tego interfejsu użytkownika. Jeśli podłączony jest inny interfejs użytkownika, należy zapoznać się z jego instrukcją obsługi.

5.1 Zakres pracy

Aby zagwarantować bezpieczną i efektywną eksploatację, należy używać systemu w podanych niżej przedziałach temperatury i wilgotności.



Tryb pracy	Zakres pracy
Chłodzenie ^{(a)(b)}	<ul style="list-style-type: none"> ▪ Temperatura zewnętrzna: $-10\sim 48^{\circ}\text{C}$ t.such. ▪ Temperatura w pomieszczeniu: $18\sim 32^{\circ}\text{C}$ t.such. ▪ Wilgotność w pomieszczeniu: $\leq 80\%$
Ogrzewanie ^(a)	<ul style="list-style-type: none"> ▪ Temperatura zewnętrzna: $-15\sim 24^{\circ}\text{C}$ t.such. ▪ Temperatura w pomieszczeniu: $10\sim 30^{\circ}\text{C}$ t.such.
Osuszanie ^(a)	<ul style="list-style-type: none"> ▪ Temperatura zewnętrzna: $-10\sim 48^{\circ}\text{C}$ t.such. ▪ Temperatura w pomieszczeniu: $18\sim 32^{\circ}\text{C}$ t.such. ▪ Wilgotność w pomieszczeniu: $\leq 80\%$





^(a) Funkcja zabezpieczająca może zatrzymać pracę urządzenia, jeśli odbywa się ona poza dopuszczalnym zakresem eksploatacji.

^(b) Praca poza dopuszczalnym zakresem eksploatacji może spowodować skraplanie wody i kapanie skroplin.

5.2 Kiedy używać poszczególnych funkcji

Do ustalenia, którą funkcję ustawić, można użyć następującej tabeli:

Funkcja	Zadania
Funkcje podstawowe	
 Tryby pracy i temperatura	Włączanie/wyłączanie systemu i ustawianie temperatury: <ul style="list-style-type: none"> ▪ Ogrzewanie lub chłodzenie pomieszczenia. ▪ Nadmuchiwanie powietrza do pomieszczenia bez ogrzewania lub chłodzenia. ▪ Zmniejszenie wilgotności w pomieszczeniu. ▪ W trybie automatycznym następuje automatyczne ustawienie odpowiedniej temperatury i trybu pracy.
 Kierunek przepływu powietrza	Ustawienie kierunku przepływu powietrza (ruch wahadłowy lub pozycja stała).
 Natężenie przepływu	Ustawienie ilości powietrza nadmuchiwane do pomieszczenia. Cichsza praca.





Funkcja	Zadania
Funkcje zaawansowane	
 Econo	Użycie systemu przy jednoczesnym użyciu innych urządzeń zużywających energię. Sposób oszczędzania energii.
 Comfort	Zapewnienie komfortowego przepływu powietrza, który NIE powoduje bezpośredniego kontaktu z przebywającymi w pobliżu osobami.
 Powerful	Szybkie schładzanie lub ogrzewanie pomieszczenia.
 Włączenie wyłącznika czasowego (ON TIMER) +  Wyłączenie wyłącznika czasowego (OFF TIMER)	Automatyczne włączenie lub wyłączenie systemu.

5.3 Tryb pracy i nastawa temperatury

Kiedy. Tryb pracy systemu należy skorygować i ustawić temperaturę, aby:

- Ogrzać lub schłodzić pomieszczenie
- Włączyć nadmuch powietrza do pomieszczenia bez ogrzewania lub chłodzenia
- Zmniejszyć wilgotność w pomieszczeniu

Co. System działa w różny sposób, w zależności od opcji wybranych przez użytkownika.

Ustawienie	Opis
 Praca automatyczna	System schładza lub ogrzewa pomieszczenie do ustawionej temperatury. W razie konieczności przełączanie między chłodzeniem i ogrzewaniem odbywa się automatycznie.
 Osuszanie	System zmniejsza wilgotność w pomieszczeniu.
 Ogrzewanie	System ogrzewa pomieszczenie do ustawionej temperatury.
 Chłodzenie	System chłodzi pomieszczenie do ustawionej temperatury.
 Wentylator	System steruje tylko przepływem powietrza (natężenie przepływu i kierunek przepływu powietrza). System NIE steruje temperaturą.

Dodatkowe informacje:

- **Temperatura zewnętrzna.** Jeśli temperatura zewnątrz jest zbyt wysoka lub zbyt niska, system wzmacnia efekt chłodzenia lub ogrzewania.
- **Tryb odszraniania.** Podczas ogrzewania na urządzeniu zewnętrznym może pojawić się szron, który obniża wydajność ogrzewania. W takim wypadku system automatycznie przełączy się w tryb odszraniania, aby usunąć szron. Podczas odszraniania gorące powietrze NIE jest wydmuchiwane z urządzenia wewnętrznego.

5.3.1 Włączanie/wyłączanie trybu pracy i ustawianie temperatury

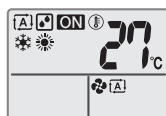

ON: Urządzenie działa.

A: Tryb pracy = automatyczny

: Tryb pracy = osuszanie

: Tryb pracy = ogrzewanie

: Tryb pracy = chłodzenie

: Tryb pracy = tylko nawiew

E

88°C: Wyświetla ustawioną temperaturę.

- 1 Naciśnij przycisk **MODE** raz lub kilka razy, aby wybrać tryb pracy.

Wynik: Tryb zostanie ustawiony zgodnie z następującą sekwencją:



- 2 Naciśnij przycisk **ON/OFF**, aby **rozpocząć** pracę.

Wynik: Na wyświetlaczu LCD pojawi się **ON**.

Wynik: Zapali się lampka sygnalizacyjna pracy urządzenia.

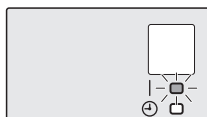

- 3 Naciśnij symbol \downarrow lub \uparrow na przycisku **TEMP** raz lub kilka razy, aby zwiększyć lub zmniejszyć **temperaturę**.

Uwaga: W trybie osuszania lub tylko nawiewu nie można wyregulować temperatury.

- 4 Naciśnij przycisk **ON/OFF**, aby **zatrzymać** pracę.

Wynik: Symbol **ON** zniknie z wyświetlacza LCD.

Wynik: Lampka sygnalizacyjna pracy zgaśnie.

5.4 Natężenie przepływu

**INFORMACJA**

- W trybie osuszania NIE MOŻNA ustawić natężenia nawiewu.
- W trybie ogrzewania natężenie nawiewu zostanie obniżone, aby urządzenie nie wytwarzało strumienia zimnego powietrza. Gdy temperatura przepływającego powietrza wzrośnie, praca będzie kontynuowana z zadanim natężeniem nawiewu.

- 1 Naciśnij przycisk **FAN**, aby wybrać następujące ustawienia:

	5 poziomów natężenia przepływu powietrza, od "I" do "V"
	Automatyczne natężenie przepływu
	Cicha praca urządzenia wewnętrznego. Po ustawieniu nawiewu na wartość "I" urządzenie będzie działać ciszej.

**INFORMACJA**

- Jeśli urządzenie osiągnie temperaturę nastawy w trybie chłodzenia lub ogrzewania, wentylator wyłączy się.
- W trybie osuszania NIE MOŻNA ustawić natężenia nawiewu.

5.4.1 Aby wyregulować natężenie przepływu powietrza

- 1 Naciśnij przycisk , aby zmienić ustawienie nawiewu powietrza w następującej kolejności:



5.5 Kierunek przepływu powietrza

Kiedy. Kierunek nadmuchu powietrza należy ustawić odpowiednio do potrzeb.

Co. System kieruje przepływem powietrza w różny sposób, w zależności od wyboru dokonanego przez użytkownika (ruch wahadłowy lub pozycja stała). Poruszanie pionowymi łopatkami powoduje ruch powietrza.

Ustawienie	Kierunek nawiewu
 Automatyczny ruch w pionie	Ruch w górę i w dół.
[—]	Pozycja stała.

**PRZESTROGA**

- Do ustawienia kąta kłapy ZAWSZE należy używać interfejsu użytkownika (np. bezprzewodowego pilota zdalnego sterowania). Jeśli kłapa porusza się i zostanie gwałtownie poruszona ręką, mechanizm ulegnie uszkodzeniu.
- Podczas ustawiania żaluzji należy zachować ostrożność. Wewnątrz wylotu powietrza znajduje się wirujący szybko wentylator.

Zakres ruchu kłapy zmienia się w zależności od trybu pracy. Kłapa zatrzyma się w górnej pozycji, kiedy natężenie przepływu powietrza zmieni się na niskie przy ustawieniu ruchu wahadłowego w górę i w dół.

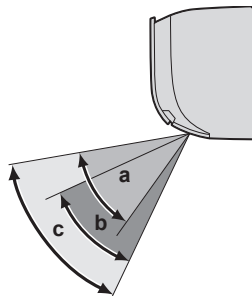

- a Zakres ruchu kłapy w trybie chłodzenia i osuszania
- b Zakres ruchu kłapy w trybie ogrzewania
- c Zakres ruchu kłapy w trybie tylko nawiewu

5.5.1 Aby wyregulować kierunek nawiewu powietrza

- 1 Aby włączyć automatyczny ruch wahadłowy, naciśnij przycisk .

Wynik: Symbol  pojawi się na wyświetlaczu LCD.

Wynik: Kłapa (łopatką pozioma) zacznie poruszać się ruchem wahadłowym.

- 2 Aby ustawić stałe położenie, naciśnij przycisk , kiedy kłapa znajdzie się w wymaganym położeniu.

Wynik: Symbol  zniknie z wyświetlacza LCD.

5.5.2 Regulacja żaluzji (łopatek pionowych)

- 1 Złap za 1 lub oba uchwyty i przesunij żaluzje.

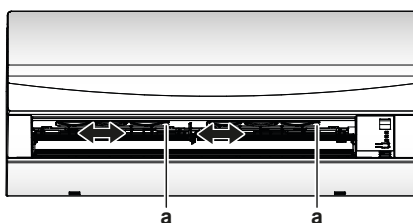

a Uchwyty



INFORMACJA

Jeśli urządzenie zainstalowano w narożniku pomieszczenia, żaluzje powinny być skierowane w stronę przeciwną do ściany. Skuteczność obniży się, jeśli ściana będzie blokować przepływ powietrza.

5.6 Przepływ powietrza w trybie Comfort

Taka praca jest możliwa w trybie **ogrzewania** lub **chłodzenia**. Zapewnia ona komfortowy ruch powietrza, który NIE powoduje bezpośredniego kontaktu z przebywającymi w pobliżu osobami. System automatycznie wybiera stały kierunek nawiewu do góry w trybie chłodzenia i w dół w trybie ogrzewania.

Tryb chłodzenia

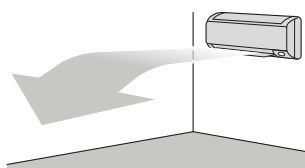

Tryb ogrzewania

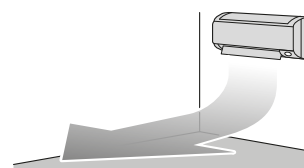

INFORMACJA

NIE ma możliwości jednoczesnego włączenia trybu Powerful i Comfort. Priorytet ma funkcja wybrana jako ostatnia. Jeśli wybrany zostanie automatyczny nawiew w pionie, przepływ powietrza w trybie Comfort zostanie anulowany.

5.6.1 Włączanie/wyłączanie przepływu powietrza w trybie Comfort

- 1 Naciśnij przycisk , aby włączyć funkcję.

Wynik: Pozycja kłapy zmieni się, na wyświetlaczu zostanie wyświetlony symbol , a natężenie przepływu będzie ustawione na automatyczne.

Tryb	Położenie klapy...
Chłodzenie/osuszanie	W górę
Ogrzewanie	W dół

Uwaga: Praca nawiewu powietrza w trybie Comfort jest NIEDOSTĘPNA po włączeniu trybu "tylko nawiew".

2 Naciśnij przycisk , aby wyłączyć funkcję.

Wynik: Kłapa wróci do pozycji, w jakiej była ustawiona przed wybraniem trybu Comfort; symbol  znika z wyświetlacza LCD.

5.7 Praca w trybie Powerful

Ta funkcja szybko maksymalizuje efekt chłodzenia/ogrzewania w dowolnym trybie. Możliwe jest uzyskanie maksymalnej wydajności.

Tryb	Natężenie przepływu
Chłodzenie/ogrzewanie	<ul style="list-style-type: none"> W celu maksymalizacji efektu chłodzenia/ogrzewania następuje zwiększenie wydajności urządzenia zewnętrznego. Natężenie nawiewu jest ustalone na poziomie maksymalnym. NIE można zmienić ustawienia temperatury i przepływu powietrza.
Osuszanie	<ul style="list-style-type: none"> Nastawa temperatury jest obniżona o 2,5°C. Natężenie przepływu nieco się zwiększa.
Tylko nawiew	Natężenie nawiewu jest ustalone na poziomie maksymalnym.



INFORMACJA

Trybu Powerful NIE można używać razem z trybem Econo i Comfort. Priorytet ma funkcja wybrana jako ostatnia.

Praca w trybie Powerful NIE powoduje zwiększenia wydajności urządzenia, jeśli już działa ono z maksymalną wydajnością.

5.7.1 Włączanie/wyłączanie trybu Powerful

1 Naciśnij przycisk , aby włączyć funkcję.

Wynik: Na wyświetlaczu LCD pojawia się . Praca w trybie Powerful trwa 20 minut; po tym czasie przywracany jest wcześniej wybrany tryb.

2 Naciśnij przycisk , aby wyłączyć funkcję.

Wynik: Symbol  zniknie z wyświetlacza LCD.

Uwaga: Tryb Powerful można ustawić wyłącznie podczas pracy urządzenia.

Naciśnięcie  lub zmiana trybu pracy spowoduje anulowanie działania;  zniknie z wyświetlacza LCD.

5.8 Praca w trybie Econo

Ta funkcja umożliwi efektywną pracę, ograniczając maksymalny pobór mocy przez urządzenie. Ta funkcja jest użyteczna, gdy wymagane jest zachowanie ostrożności, aby nie zostało włączone zasilanie, gdy produkt działa w sąsiedztwie innych urządzeń.



INFORMACJA

- NIE jest możliwa jednoczesna praca w trybach Powerful i Econo. Priorytet ma funkcja wybrana jako ostatnia.
- Praca w trybie Econo zmniejsza zużycie energii przez urządzenie zewnętrzne, przez ograniczenie prędkości obrotowej sprężarki. Jeśli zużycie energii jest już niskie, uruchomienie trybu Econo NIE spowoduje dalszego obniżenia zużycia energii.

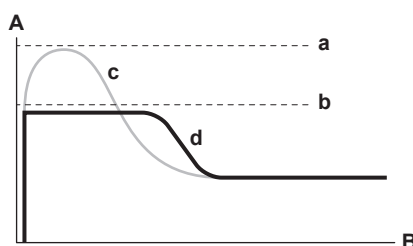

- A** Prąd pracy i pobór mocy
B Czas
a Maksimum w czasie normalnej pracy
b Maksimum w trybie Econo
c Normalna praca
d Praca w trybie Econo

- Schemat służy tylko do celów informacyjnych.
- Maksymalny prąd pracy i pobór mocy klimatyzatora w trybie Econo może różnić się w zależności od podłączenia urządzenia zewnętrznego.

5.8.1 Włączanie/wyłączanie trybu Econo

- 1 Naciśnij przycisk , aby włączyć funkcję.

Wynik: Na wyświetlaczu LCD pojawi się .

- 2 Naciśnij przycisk , aby wyłączyć funkcję.

Wynik: Symbol  zniknie z wyświetlacza LCD.

5.9 Włączanie/wyłączanie wyłącznika czasowego (ON/OFF TIMER)

Włącznik/wyłącznik czasowy służy do automatycznego wyłączenia lub włączenia klimatyzatora w nocy lub rano. Można także jednocześnie uaktywnić funkcję automatycznego włączenia (ON TIMER) i wyłączenia (OFF TIMER) urządzenia.



INFORMACJA

Włącznik/wyłącznik czasowy należy ponownie zaprogramować, jeśli:

- Urządzenie zostało wyłączone za pomocą wyłącznika głównego.
- Doszło do awarii zasilania.
- Po wymianie baterii w bezprzewodowym pilocie zdalnego sterowania.

5.9.1 Włączanie/wyłączanie wyłącznika czasowego (OFF TIMER)

Tej funkcji należy użyć, jeśli urządzenie pracuje i chcesz, by po określonym czasie wyłączyło się.

- 1 Naciśnij przycisk , aby włączyć funkcję.

Wynik: Na wyświetlaczu LCD wyświetlany jest symbol  i włącza się lampka wyłącznika czasowego.



INFORMACJA

Każde naciśnięcie przycisku  powoduje wydłużenie czasu o 1 godzinę. Wyłącznik czasowy można ustawić w przedziale od 1 do 9 godzin.

- 2 Naciśnij przycisk , aby zatrzymać.

Wynik: Symbol  zniknie z wyświetlacza, a lampka wyłącznika czasowego zgaśnie.



INFORMACJA

W przypadku użycia wyłącznika czasowego (ON/OFF TIMER) ustawienie czasu jest zapisywane w pamięci. Pamięć zostanie zresetowana po wymianie baterii w bezprzewodowym pilocie zdalnego sterowania.

Tryb nocny

Gdy zaprogramowany jest WYŁĄCZNIK czasowy, klimatyzator automatycznie modyfikuje nastawę temperatury (o 0,5°C w górę przy chłodzeniu, o 2,0°C w dół przy ogrzewaniu), aby zapobiec nadmiernemu wychłodzeniu/nagrzaniu pokoju w nocy i zapewnić optymalną temperaturę do spania.

5.9.2 Włączanie/wyłączanie wyłącznika czasowego (ON TIMER)

- 1 Naciśnij przycisk , aby uruchomić funkcję.

Wynik: Na wyświetlaczu LCD wyświetlany jest symbol  i włącza się lampka wyłącznika czasowego.



INFORMACJA

Każde naciśnięcie przycisku  powoduje wydłużenie czasu o 1 godzinę. Wyłącznik czasowy można ustawić w przedziale od 1 do 12 godzin.

- 2 Naciśnij przycisk , aby wyłączyć funkcję.

Wynik: Symbol  zniknie z wyświetlacza, a lampka wyłącznika czasowego zgaśnie.

5.9.3 Jednoczesne użycie włącznika/wyłącznika czasowego (ON/OFF TIMER)

- 1 Sposób ustawiania wyłączników czasowych został opisany w rozdziale "5.9.1 Włączanie/wyłączanie wyłącznika czasowego (OFF TIMER)" [▶ 26] i "5.9.2 Włączanie/wyłączanie wyłącznika czasowego (ON TIMER)" [▶ 26].

Wynik: Na wyświetlaczu LCD wyświetlane są symbole **OFF** i **ON**.

- 2 Przykład elementów na wyświetlaczu po włączeniu 2 wyłączników czasowych:



5.10 Połączenie z bezprzewodową siecią LAN

Podłącz urządzenie do sieci domowej i pobierz aplikację do zmiany ustawień termostatu, ustawiania harmonogramów temperatury, przeglądania danych o zużyciu energii.

Szczegółowe dane techniczne, opis sposobu konfigurowania, odpowiedzi na często zadawane pytania oraz wskazówki dotyczące rozwiązywania problemów można znaleźć w witrynie app.daikineurope.com.



Klient jest odpowiedzialny za zapewnienie:

- smartfona lub tabletu z minimalną obsługiwaną wersją systemu Android lub iOS, określoną na stronie app.daikineurope.com;
- dostępu do Internetu za pośrednictwem urządzenia komunikacyjnego takiego jak modem, router itp.;
- Punktu dostępu bezprzewodowej sieci LAN
- instalacji bezpłatnej aplikacji ONECTA.

5.10.1 Środki ostrożności podczas korzystania z bezprzewodowej sieci LAN

NIE należy używać w pobliżu:

- **sprzętu medycznego.** np. osób korzystających z rozrusznika serca lub defibrylatora. Produkt może być źródłem zakłóceń elektromagnetycznych.
- **urządzeń automatycznie sterowanych.** np. drzwi automatycznych lub elementów instalacji przeciwpożarowej. Produkt może powodować błędy w działaniu takich urządzeń.
- **kuchenki mikrofalowej.** Może ona wpływać na komunikację w sieci LAN.

5.10.2 Instalacja aplikacji ONECTA

- 1 Przejdź do serwisu Google Play (w przypadku urządzeń Android) lub do App Store (w przypadku urządzeń iOS) i wyszukaj aplikację "ONECTA".
- 2 Postępuj zgodnie ze wskazówkami na ekranie, aby zainstalować aplikację ONECTA.



INFORMACJA

Zeskanuj kod QR, aby pobrać i zainstalować aplikację ONECTA na telefonie komórkowym lub tablecie:



6 Praca w trybie energooszczędnym



INFORMACJA

- Nawet jeśli urządzenie jest wyłączone, zużywa energię.
- Po ponownym włączeniu zasilania wznawiany jest poprzednio wybrany tryb.



PRZESTROGA

NIGDY nie należy narażać małych dzieci, roślin lub zwierząt na bezpośrednie działanie strumienia powietrza.



UWAGA

NIE umieszczać pod urządzeniem przedmiotów, które NIE powinny zamoknąć. Skraplanie się wilgoci na urządzeniu lub przewodach czynnika chłodniczego, albo zablokowanie odpływu kropli może spowodować skapywanie wody. **Możliwe konsekwencje:** Zanieczyszczenie lub uszkodzenie przedmiotów pod urządzeniem.



OSTRZEŻENIE

NIE umieszczać łatwopalnych substancji w aerozolu w pobliżu klimatyzatora; NIE używać rozpylaczy w pobliżu urządzenia. Postępowanie takie może spowodować pożar.



PRZESTROGA

Systemu NIE należy uruchamiać, jeśli w pomieszczeniu używany jest środek przeciw owadom unoszący się w powietrzu. Nagromadzenie się środków chemicznych w urządzeniu może spowodować zagrożenie dla zdrowia osób nadwrażliwych na chemikalia.

Aby zapewnić prawidłowe działanie systemu, należy przestrzegać poniższych zaleceń.

- Podczas chłodzenia należy zapobiegać przedostawaniu się do pomieszczenia promieni słonecznych, stosując żaluzje lub zasłony.
- Należy upewnić się, że obszar jest dobrze wentylowany. NIE NALEŻY blokować otworów wentylacyjnych.
- Należy często przeprowadzać wentylację. Intensywna eksploatacja wymaga zwrócenia szczególnej uwagi na wentylację.
- Drzwi i okna powinny być zamknięte. Przy otwartych drzwiach i oknach powietrze z pomieszczenia będzie wypływało na zewnątrz, a w rezultacie pogorszy się skuteczność chłodzenia i ogrzewania.
- Należy uważać, by zaniechać nie wychłodzić ani nie nagrzać pomieszczenia. Utrzymywanie temperatury na umiarkowanym poziomie pomaga zaoszczędzić energię.
- NIE NALEŻY umieszczać żadnych przedmiotów w pobliżu wlotu i wylotu powietrza. W przeciwnym razie może dojść do pogorszenia efektu chłodzenia/ogrzewania lub do zatrzymania pracy.
- Jeśli urządzenie NIE będzie używane przez dłuższy czas, należy wyłączyć zasilanie głównym wyłącznikiem. Gdy wyłącznik główny jest włączony, urządzenie zużywa energię elektryczną. Aby zapewnić sprawne działanie urządzenia, na 6 godzin przed jego uruchomieniem należy włączyć zasilanie.
- W przypadku przekroczenia wilgotności 80% lub zatkania wylotu, skropliny mogą zacząć wyciekać z urządzenia wewnętrznego.

- Temperaturę w pomieszczeniu należy odpowiednio wyregulować, aby uzyskać komfortowe warunki. Unikać nadmiernego nagrzewania lub schładzania. Należy pamiętać, że osiągnięcie w pomieszczeniu ustawionej temperatury może potrwać. Należy rozważyć stosowanie opcji ustawień timera.
- Wylot powietrza należy ustawić tak, aby uniknąć gromadzenia się zimnego powietrza przy podłodze lub gorącego pod sufitem. (W górę do stropu na czas pracy w trybie chłodzenia lub osuszania oraz w dół na czas pracy w trybie ogrzewania).
- Unikać bezpośredniego kierowania strumienia powietrza na osoby przebywające w pomieszczeniu.
- Aby zaoszczędzić energię, system powinien działać w zalecanym zakresie temperatur (26~28°C w trybie chłodzenia i 20~24°C w trybie ogrzewania).

7 Czynności konserwacyjne i serwisowe

7.1 Środki ostrożności dotyczące konserwacji i przeglądów



PRZESTROGA

Wszystkie instrukcje bezpieczeństwa, z którymi należy się zapoznać, zawiera rozdział "2 Instrukcje bezpieczeństwa dla użytkownika" [▶ 7].



UWAGA

Konserwacja MUSI być przeprowadzana przez uprawnionego montera lub przedstawiciela serwisu.

Zalecamy przeprowadzanie konserwacji przynajmniej raz do roku. Obowiązujące prawo może jednak wymuszać częstszą konserwację.

Na obudowie urządzenia wewnętrznego mogą znajdować się następujące symbole:

Symbol	Objaśnienie
	<p>Przed przystąpieniem do czynności serwisowych należy zmierzyć napięcie pomiędzy bolcami kondensatorów obwodu głównego bądź komponentów elektrycznych.</p>

7.2 Informacje dotyczące czynnika chłodniczego

Ten produkt zawiera fluorowane gazy cieplarniane. Gazów tych NIE należy uwalniać do atmosfery.

Rodzaj czynnika chłodniczego: R32

Wartość wskaźnika odzwierciedlającego potencjał tworzenia efektu cieplarnianego (GWP): 675

W zależności od obowiązujących przepisów może być konieczne przeprowadzanie okresowych kontroli pod kątem szczelności. Aby uzyskać więcej informacji, należy skontaktować się z instalatorem.



A2L

OSTRZEŻENIE: MATERIAŁ UMIARKOWANIE ŁATWOPALNY

Czynnik chłodniczy używany w urządzeniu jest umiarkowanie palny.



OSTRZEŻENIE

- Czynniki chłodnicze używane w układzie jest umiarkowanie palny, ale w normalnych warunkach NIE wydostaje się z układu. W przypadku wycieku czynnika chłodniczego do pomieszczenia jego kontakt z ogniem, palnikiem, grzejnikiem lub kuchenką może spowodować powstanie szkodliwego gazu.
- WYŁĄCZYĆ wszystkie urządzenia grzewcze działające na zasadzie spalania, przewietrzyć pomieszczenie i skontaktować się z dealerem, u którego dokonano zakupu.
- NIE należy korzystać z urządzenia do momentu potwierdzenia przez serwisanta zakończenia naprawy elementów, z których nastąpił wyciek.

**OSTRZEŻENIE**

Urządzenie należy przechowywać w taki sposób, aby nie było narażone na uszkodzenia mechaniczne, w dobrze przewietrzanym pomieszczeniu bez stałe aktywnych źródeł zapłonu (np. otwartego ognia, działającego grzejnika gazowego lub elektrycznego). Pomieszczenie musi mieć wymiary określone w rozdziale Ogólne środki ostrożności.

**OSTRZEŻENIE**

- NIE należy dziurawić ani podpalać elementów obwodu czynnika chłodniczego.
- NIE należy przyspieszać procesu odszraniania ani czyścić urządzenia w sposób inny niż przewidziany przez jego producenta.
- Czynnik chłodniczy wewnątrz układu jest bezwonny.

**UWAGA**

Obowiązujące przepisy dotyczące **fluorowanych gazów cieplarnianych** wymagają, aby ilość czynnika chłodniczego w urządzeniu została podana zarówno jako masa, jak i ekwiwalent CO₂.

Wzór na obliczanie ilości fluorowanych gazów cieplarnianych w tonach ekwiwalentu CO₂: wartość GWP czynnika chłodniczego × łączna ilość czynnika chłodniczego [w kg]/1000

Więcej informacji można uzyskać u instalatora.

7.3 Czyszczenie urządzenia wewnętrznego i bezprzewodowego pilota zdalnego sterowania

**OSTRZEŻENIE**

Stosowanie niewłaściwych detergentów lub procedury czyszczenia może spowodować uszkodzenie części plastikowych lub wycieki wody. Rozpryskanie detergentu na podzespoły elektryczne, takie jak silniki, może doprowadzić do uszkodzeń, generowania dymu lub pożaru.

**NIEBEZPIECZEŃSTWO: RYZYKO PORAŻENIA PRĄDEM ELEKTRYCZNYM**

Przed przystąpieniem do czyszczenia należy koniecznie wyłączyć urządzenie za pomocą pilota i wyłącznikiem głównym albo wyciągnąć wtyczkę z gniazdka sieciowego. W przeciwnym razie może to skutkować porażeniem prądem elektrycznym i obrażeniami.

**UWAGA**

- NIE należy używać benzyny, benzenu, rozcieńczalnika, proszków ściernych ani płynnych środków owadobójczych. **Możliwe konsekwencje:** Odbarwienie i odkształcenie.
- NIE należy używać wody o temperaturze sięgającej 40°C lub wyższej. **Możliwe konsekwencje:** Odbarwienie i odkształcenie.
- NIE używać środków do polerowania.
- NIE używać szczotki do szorowania. **Możliwe konsekwencje:** Wykończenie powierzchni może się ścierać.
- Użytkownik końcowy NIGDY nie może samodzielnie czyścić części znajdujących się wewnątrz urządzenia; czynności te musi wykonywać wykwalifikowany technik serwisu. Należy skontaktować się z dealerem.

- 1 Do czyszczenia należy używać miękkiej ściereczki. W przypadku trudności z usunięciem plam należy użyć wody lub obojętnego detergentu.

7.4 Czyszczenie przedniego panelu

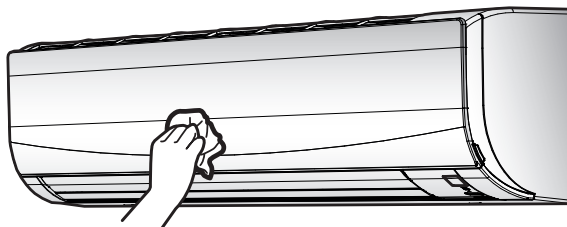

- 1 Należy wyczyścić panel przedni z kurzu miękką ściereczką. W przypadku trudności z usunięciem plam należy użyć wody lub obojętnego detergentu.

7.5 Otwieranie przedniego panelu

- 1 Przytrzymaj panel przedni za występy po obu stronach, aby go otworzyć.

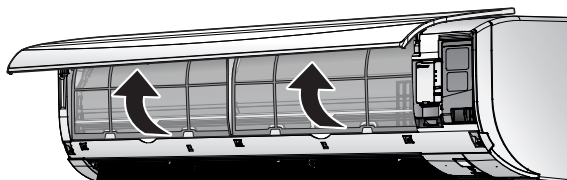

7.6 Informacje na temat filtrów powietrza

Praca urządzenia z zabrudzonymi filtrami powoduje, że filtry:

- NIE usuwają przykrych zapachów z powietrza,
- NIE oczyszczają powietrza,
- powodują pogorszenie wydajności ogrzewania/chłodzenia,
- powodują wydzielanie nieprzyjemnych zapachów.

7.7 Czyszczenie filtrów powietrza

- 1 Naciśnij wycięcie pośrodku każdego z filtrów, a następnie pociągnij w dół.
- 2 Wyciągnij filtry powietrza.

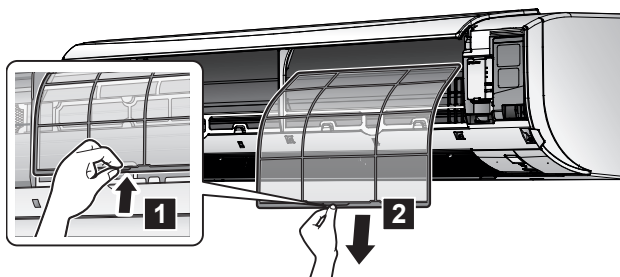

- 3 Umyj filtry powietrza wodą albo wyczyść je odkurzaczem.

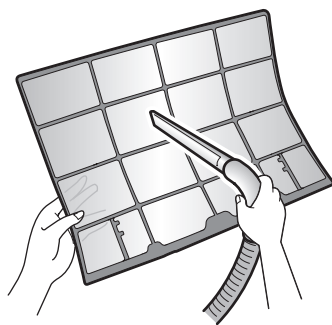

- 4 Mocz je w ciepłej wodzie przez około 10–15 minut.

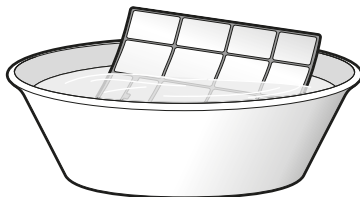

- 5 Zamontuj filtry z powrotem w pierwotnych położeniach. Przed zamontowaniem filtrów upewnij się, że są całkowicie suche.



INFORMACJA

- Jeśli kurzu NIE można usunąć w prosty sposób, opłukaj filtry neutralnym detergentem rozcieńczonym w letniej wodzie. Pozostaw filtry powietrza do wyschnięcia w zacienionym miejscu.
- Zaleca się czyszczenie filtrów powietrza raz na 2 tygodnie.

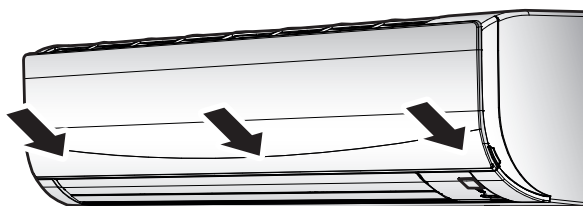

7.8 Zamykanie przedniego panelu

- 1 Umieść filtry z powrotem w oryginalnym położeniu.
- 2 Delikatnie naciśnij panel przedni po obu stronach i pośrodku, aż do kliknięcia.



7.9 Przed dłuższą przerwą w eksploatacji należy wykonać następujące czynności

Na kilka godzin włącz tryb "**tylko nawiew**", aby osuszyć wnętrze urządzenia.

- 1 Naciśnij przycisk  i wybierz tryb "tylko nawiew".
- 2 Naciśnij przycisk , aby rozpocząć pracę.
- 3 Po zatrzymaniu pracy wyłącz zasilanie wyłącznikiem głównym.
- 4 Wyczyść filtry powietrza i zamontuj je w pierwotnym położeniu.
- 5 Wyjmij baterie z bezprzewodowego pilota zdalnego sterowania.



INFORMACJA

Zaleca się, aby konserwację okresową przeprowadzał specjalista. Więcej informacji na temat konserwacji wykonywanej przez specjalistę można uzyskać, kontaktując się z dealerem. Koszty konserwacji ponosi użytkownik.

W pewnych warunkach eksploatacyjnych, po kilku sezonach użytkowania, wnętrze urządzenia może ulec zanieczyszczeniu. Powoduje to pogorszenie wydajności.

8 Rozwiązywanie problemów

Jeśli wystąpi jedna z poniższych usterek, należy podjąć środki zaradcze opisane poniżej i skontaktować się z dealerem.



OSTRZEŻENIE

W razie wystąpienia nietypowych zjawisk (zapach spalenizny itp.) konieczne jest zatrzymanie urządzenia i ODŁĄCZENIE zasilania.

Pozostawienie urządzenia pracującego w takich warunkach może prowadzić do jego uszkodzenia, porażenia prądem elektrycznym lub pożaru. Należy skontaktować się z dealerem.

Układ MUSI zostać naprawiony przez wykwalifikowanego technika serwisu.

Usterka	Środek zaradczy
Jeśli często uaktywnia się urządzenie zabezpieczające, takie jak bezpiecznik, wyłącznik awaryjny lub detektor prądu upływowego albo wyłącznik NIE działa prawidłowo.	Wyłącz zasilanie wyłącznikiem głównym.
Jeśli z urządzenia cieknie woda.	Wyłącz urządzenie.
Wyłącznik urządzenia NIE działa prawidłowo.	Wyłącz zasilanie.
Lampka wskaźnika pracy miga, a kod błędu jest wyświetlany na bezprzewodowym pilocie zdalnego sterowania. Aby wyświetlić kod błędu, patrz punkt " 8.2 Rozwiązywanie problemów w oparciu o kody błędów " [▶ 38].	Powiadomić instalatora, podając mu kod błędu.

Jeśli układ NIE działa prawidłowo (poza przypadkiem opisanym powyżej) i nie można jednoznacznie stwierdzić żadnej z wymienionych wyżej usterek, należy skontrolować układ, postępując według poniższych procedur.

Usterka	Środek zaradczy
Jeśli system w ogóle NIE działa.	<ul style="list-style-type: none"> ▪ Sprawdź, czy nie wystąpiła przerwa w zasilaniu. Poczekaj do ponownego włączenia zasilania. Jeśli podczas pracy wystąpi awaria zasilania, system automatycznie uruchomi się ponownie natychmiast po przywróceniu zasilania. ▪ Należy sprawdzić, czy nie przepalił się bezpiecznik albo czy nie zadziałał wyłącznik awaryjny. W razie potrzeby należy wymienić bezpiecznik albo ustawić wyłącznik awaryjny. ▪ Sprawdź baterie interfejsu do komunikacji z użytkownikiem.
System nagle przestaje działać.	<ul style="list-style-type: none"> ▪ Sprawdź, czy nic nie blokuje wlotów lub wylotów powietrza urządzenia zewnętrznego lub wewnętrznego. Usuń wszelkie przeszkody i zapewnij prawidłowy przepływ powietrza. ▪ Klimatyzator może przestać działać po nagłym, dużym skoku napięcia, aby chronić system. Po około 3 minutach urządzenie zacznie ponownie działać.

Usterka	Środek zaradczy
System działa, ale wydajność chłodzenia lub ogrzewania nie jest wystarczająca.	<ul style="list-style-type: none"> ▪ Sprawdź ustawienie natężenia przepływu powietrza. Patrz "5.4 Natężenie przepływu" [▶ 21]. ▪ Sprawdź ustawienie temperatury. Patrz "5.3.1 Włączanie/wyłączanie trybu pracy i ustawianie temperatury" [▶ 21]. ▪ Sprawdź, czy ustawienie kierunku nawiewu jest właściwe. Patrz "5.5 Kierunek przepływu powietrza" [▶ 22]. ▪ Sprawdź, czy nic nie blokuje wlotów lub wylotów powietrza urządzenia zewnętrznego lub wewnętrznego. Usuń wszelkie przeszkody i zapewnij prawidłowy przepływ powietrza.
System działa, ale wydajność chłodzenia lub ogrzewania nie jest wystarczająca (powietrze NIE jest wydmuchiwane z urządzenia).	<ul style="list-style-type: none"> ▪ Klimatyzator może rozgrzewać się przed rozpoczęciem ogrzewania. Należy odczekać od 1 do 4 minut. ▪ Urządzenie może działać w trybie odmrażania.
System działa, ale wydajność chłodzenia lub ogrzewania nie jest wystarczająca (powietrze jest wydmuchiwane z urządzenia).	<ul style="list-style-type: none"> ▪ Sprawdź, czy filtry powietrza nie są zatkane. Wyczyść filtry powietrza. Patrz "7 Czynności konserwacyjne i serwisowe" [▶ 30]. ▪ Sprawdź, czy nie są otwarte drzwi lub okna. Zamknij drzwi i okna, aby zapobiec przedostawaniu się podmuchów wiatru do pomieszczenia. ▪ Sprawdź, czy urządzenie działa w trybie Econo. Patrz "5.8 Praca w trybie Econo" [▶ 25]. ▪ Sprawdź, czy bezpośrednio pod urządzeniem wewnętrznym lub obok niego znajdują się jakieś meble. Przesuń meble.
Nieprawidłowe zachowanie urządzenia podczas pracy.	Klimatyzator może działać nieprawidłowo z powodu wyładowań atmosferycznych lub interferencji radiowych. Ustaw wyłącznik główny w położeniu OFF i z powrotem w położeniu ON.
Urządzenie NIE odbiera sygnałów z interfejsu do komunikacji z użytkownikiem.	<ul style="list-style-type: none"> ▪ Sprawdź baterie interfejsu do komunikacji z użytkownikiem. ▪ Upewnij się, że nadajnik NIE jest narażony na bezpośrednie oddziaływanie promieni słonecznych. ▪ Sprawdź, czy w pomieszczeniu znajdują się jakiekolwiek lampy fluorescencyjne ze starterem elektronicznym. Należy skontaktować się z dealerem.
Wyświetlacz interfejsu do komunikacji z użytkownikiem jest pusty.	Wymień baterie interfejsu do komunikacji z użytkownikiem.

Usterka	Środek zaradczy
Na wyświetlaczu interfejsu do komunikacji z użytkownikiem wyświetlany jest kod błędu.	Należy skontaktować się z lokalnym dealerem. Szczegółową listę kodów błędów zawiera sekcja " 8.2 Rozwiązywanie problemów w oparciu o kody błędów " [▶ 38].
Uruchamiane są inne urządzenia elektryczne.	Jeśli sygnały interfejsu do komunikacji z użytkownikiem sterują innymi urządzeniami elektrycznymi, należy przenieść te urządzenia w inne miejsce i skontaktować się z monterem.

Jeśli po wykonaniu wszystkich powyższych czynności sprawdzających nie będzie możliwe samodzielne wyeliminowanie problemu, należy skontaktować się z instalatorem, opisać obserwacje, podać pełną nazwę modelu urządzenia (wraz z numerem fabrycznym, jeśli to możliwe) oraz datę montażu.

8.1 Objawy, które NIE świadczą o niesprawności systemu

Poniżej wymieniono objawy, które NIE są objawami niesprawności:

8.1.1 Objaw: Słychać szmer przypominający przepływ wody

- Jest to dźwięk czynnika chłodniczego przepływającego przez urządzenie.
- Taki dźwięk może być generowany, kiedy woda wypływa z urządzenia podczas chłodzenia lub osuszania.

8.1.2 Objaw: Słychać odgłos podmuchu wiatru

Taki dźwięk jest generowany, kiedy zmienia się kierunek przepływu czynnika chłodniczego (np. podczas przełączania z trybu chłodzenia na ogrzewanie).

8.1.3 Objaw: Słychać odgłos tykania

Ten dźwięk jest generowany, jeśli wymiary urządzenia nieco zwiększają się lub zmniejszają pod wpływem oddziaływania temperatury.

8.1.4 Objaw: Słychać dźwięk gwizdania

Ten dźwięk jest generowany przez czynnik chłodniczy przepływający w trybie odszraniania.

8.1.5 Objaw: Słychać odgłosy klikania podczas pracy lub w czasie bezczynności urządzenia

Ten dźwięk jest generowany przez działające zawory sterujące czynnika chłodniczego lub podzespoły elektryczne.

8.1.6 Objaw: Słychać dźwięk terkotania

Ten dźwięk jest generowany, kiedy urządzenie zewnętrzne odsysa powietrze z pomieszczenia (np. wentylator wyciągowy, okap), kiedy drzwi i okna w pomieszczeniu są zamknięte. Otwórz drzwi lub okna lub wyłącz urządzenie.

8.1.7 Objaw: Z urządzenia wydobywa się biała para (urządzenie wewnętrzne)

- Gdy podczas chłodzenia występuje duża wilgotność (w miejscach zatłuszczonych i zapylnych). Jeśli wewnątrz urządzenia wewnętrznego jest silnie zanieczyszczone, rozkład temperatury wewnątrz pomieszczenia staje się nierównomierny. Należy

wyczyścić wnętrze urządzenia wewnętrznego. Szczegółowe informacje na temat czyszczenia urządzenia można uzyskać od dealera. Operację tę powinien wykonywać wykwalifikowany technik serwisu.

- Po przełączeniu w tryb ogrzewania po zakończeniu operacji odszraniania. Wilgoć powstała w wyniku odszraniania zamienia się w parę i ulatnia się.

8.1.8 Objaw: Z urządzeń mogą wydobywać się nieprzyjemne zapachy

Urządzenie może absorbować zapachy pochodzące z pomieszczeń, mebli, papierosów itp., a następnie je wydzielać.

8.1.9 Objaw: Zewnętrzny wentylator obraca się, mimo że klimatyzator nie pracuje

- **Po wyłączeniu klimatyzatora.** Wentylator zewnętrzny działa jeszcze przez 30 sekund w celu zabezpieczenia systemu.
- **Gdy klimatyzator nie pracuje.** Przy bardzo wysokiej temperaturze zewnętrznej wentylator zewnętrzny jest włączany w celu zabezpieczenia systemu.

8.2 Rozwiązywanie problemów w oparciu o kody błędów

Diagnostyka usterek za pomocą bezprzewodowego pilota zdalnego sterowania

Jeśli w urządzeniu wystąpi problem, usterkę można zidentyfikować, odczytując kod błędu wyświetlany na bezprzewodowym pilocie zdalnego sterowania. Ważne jest, aby zrozumieć problem i podjąć środki zaradcze przed zresetowaniem kodu błędu. Powinien to wykonać licencjonowany instalator lub lokalny dealer.



INFORMACJA

Instrukcja serwisowa zawiera:

- pełną liczbę kodów błędów;
- bardziej szczegółowe instrukcje postępowania w razie wystąpienia poszczególnych błędów.

Odczytywanie kodu błędu na bezprzewodowym pilocie zdalnego sterowania

- 1 Skieruj bezprzewodowy pilot zdalnego sterowania na urządzenie wewnętrzne i naciśnij przycisk **CANCEL**, przytrzymując go przez około 5 sekund.

Wynik: Symbol miga w sekcji wyświetlania ustawienia temperatury.

- 2 Skieruj bezprzewodowy pilot zdalnego sterowania na urządzenie wewnętrzne i naciskaj wielokrotnie przycisk **CANCEL**, dopóki nie zostanie wygenerowany ciągły sygnał dźwiękowy.

Wynik: Na wyświetlaczu zostaje wyświetlony kod.



INFORMACJA

- Krótki sygnał dźwiękowy i 2 kolejne sygnały dźwiękowe oznaczają niezgodne kody.
- Aby anulować wyświetlanie kodu, przytrzymaj przycisk **CANCEL** naciśnięty przez 5 sekund. Kod zniknie z wyświetlacza również wtedy, gdy przycisk **NIE** zostanie naciśnięty w ciągu 1 minuty.

System

Kod błędu	Opis
	Normalny

Kod błędu	Opis
U0	Zbyt mała ilość czynnika chłodniczego
U2	Zbyt wysokie napięcie
U4	Błąd transmisji sygnału (pomiędzy urządzeniem wewnętrznym i zewnętrznym)
UR	Nieprawidłowo kombinacja urządzenia wewnętrznego z zewnętrznym

Urządzenie wewnętrzne

Kod błędu	Opis
R1	Uszkodzona płytko drukowana urządzenia wewnętrznego
R5	Zabezpieczenie przed zamrażaniem lub kontrola wartości szczytowej
R6	Usterka silnika wentylatora (silnik prądu stałego)
Ł4	Usterka termistora wewnętrznego wymiennika ciepła
Ł9	Usterka termistora temperatury w pomieszczeniu

Urządzenie zewnętrzne

Kod błędu	Opis
ER	Usterka zaworu 4-drogowego
E1	Uszkodzona płytko drukowana urządzenia zewnętrznego
E5	Aktywacja zabezpieczenia przed przeciążeniem (przeciążenie sprężarki)
E6	Blokada sprężarki
E7	Blokada wentylatora prądu stałego
E8	Zbyt duży prąd na wejściu
F3	Sterowanie temperaturą w przewodzie tłocznym
F6	Sterowanie wysokim ciśnieniem (w trybie chłodzenia)
H0	Anomalia czujnika systemu sprężarki
H6	Anomalia czujnika położenia
H8	Usterka czujnika napięcia/natężenia prądu stałego
H9	Usterka termistora temperatury zewnętrznej
J3	Usterka termistora przewodu tłocznego
J6	Usterka termistora zewnętrznego wymiennika ciepła
Ł3	Błąd przegrzania elementów elektrycznych
Ł4	Wzrost temperatury żeber wymiennika
Ł5	Chwilowy prąd nadmiarowy inwertera (prąd stały)
P4	Usterka termistora żeber wymiennika
F8	Błąd temperatury wewnętrznej sprężarki

9 Utylizacja



UWAGA

NIE należy podejmować prób samodzielnego demontażu układu: demontaż układu, utylizacja czynnika chłodniczego, oleju oraz wszelkich innych elementów MUSZĄ przebiegać zgodnie z właściwymi przepisami. Urządzenia MUSZĄ być poddane obróbce przez wyspecjalizowaną stację w celu ponownego wykorzystania, recyklingu i odzysku.

10 Słownik

Przedstawiciel

Dystrybutor (sprzedawca) produktu.

Autoryzowany instalator

Osoba dysponująca odpowiednimi kwalifikacjami technicznymi, uprawniona do montażu produktu.

Użytkownik

Osoba będąca właścicielem produktu i/lub obsługująca produkt.

Przepisy mające zastosowanie

Wszelkie dyrektywy europejskie, krajowe i lokalne, przepisy, uregulowania i/lub kodeksy obowiązujące dla danego produktu lub branży.

Firma serwisująca

Firma dysponująca odpowiednimi kwalifikacjami, uprawniona do prowadzenia lub koordynacji niezbędnego serwisu produktu.

Instrukcja montażu

Instrukcja montażu przeznaczona specjalnie dla określonego produktu lub zastosowania, wyjaśniająca procedurę jego montażu, konfiguracji i konserwacji.

Instrukcja obsługi

Instrukcja montażu przeznaczona specjalnie dla określonego produktu lub zastosowania, wyjaśniająca procedury jego obsługi.

Wyposażenie dodatkowe

Etykiety, instrukcje, arkusze informacyjne oraz sprzęt, które zostały dostarczone z produktem i które muszą być zamontowane zgodnie z instrukcjami przedstawionymi w dołączonej dokumentacji.

Wyposażenie opcjonalne

Wyposażenie wyprodukowane lub zatwierdzone przez Daikin, które może być łączone z produktem zgodnie z instrukcjami przedstawionymi w dołączonej dokumentacji.

Nie należy do wyposażenia

Elementy, które NIE zostały wyprodukowane przez Daikin, a mogą być łączone z produktem zgodnie z instrukcjami przedstawionymi w dołączonej dokumentacji.

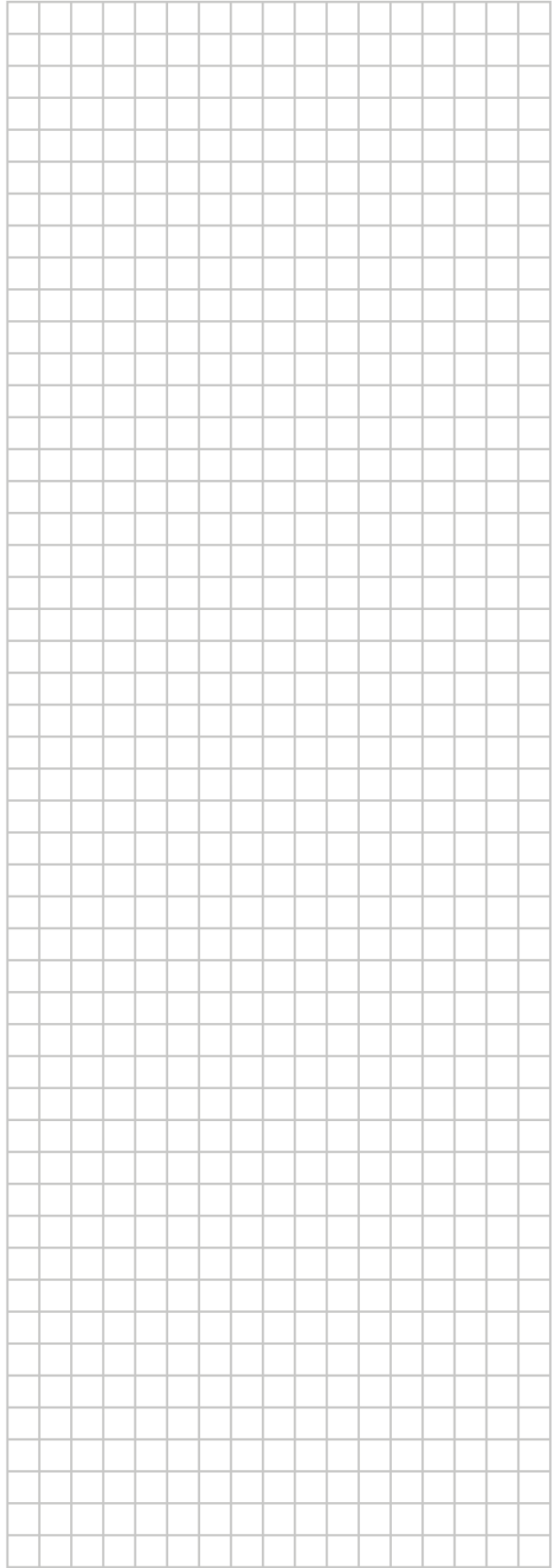
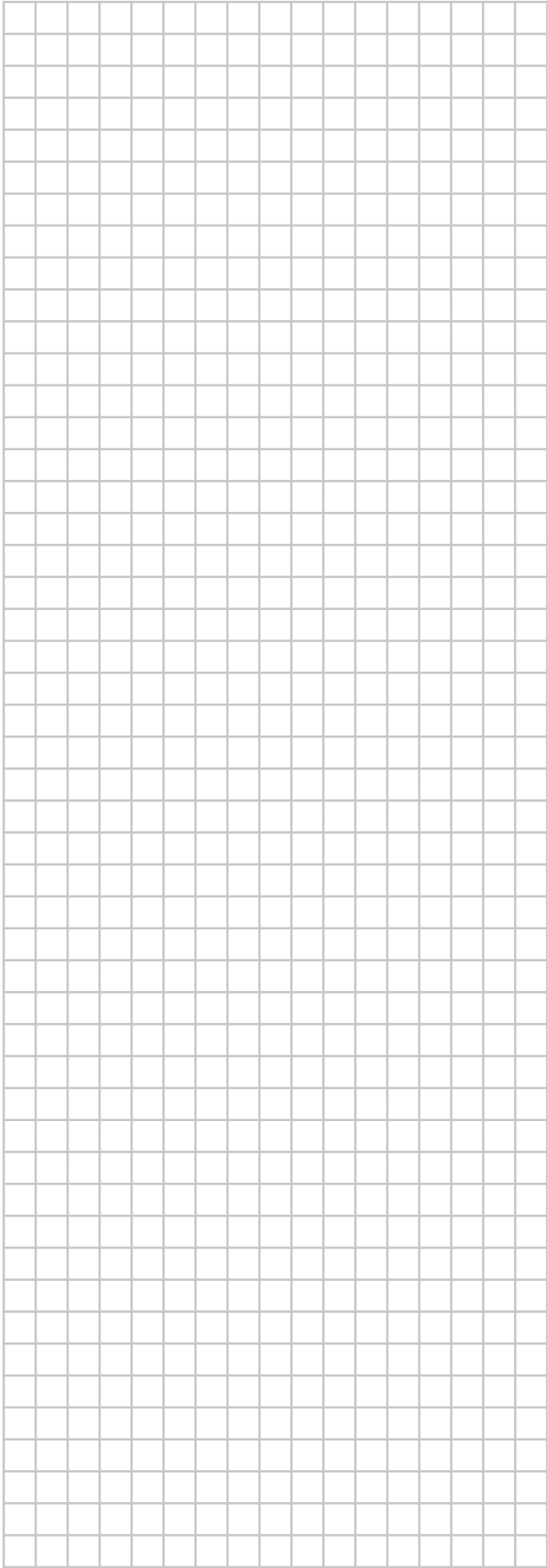

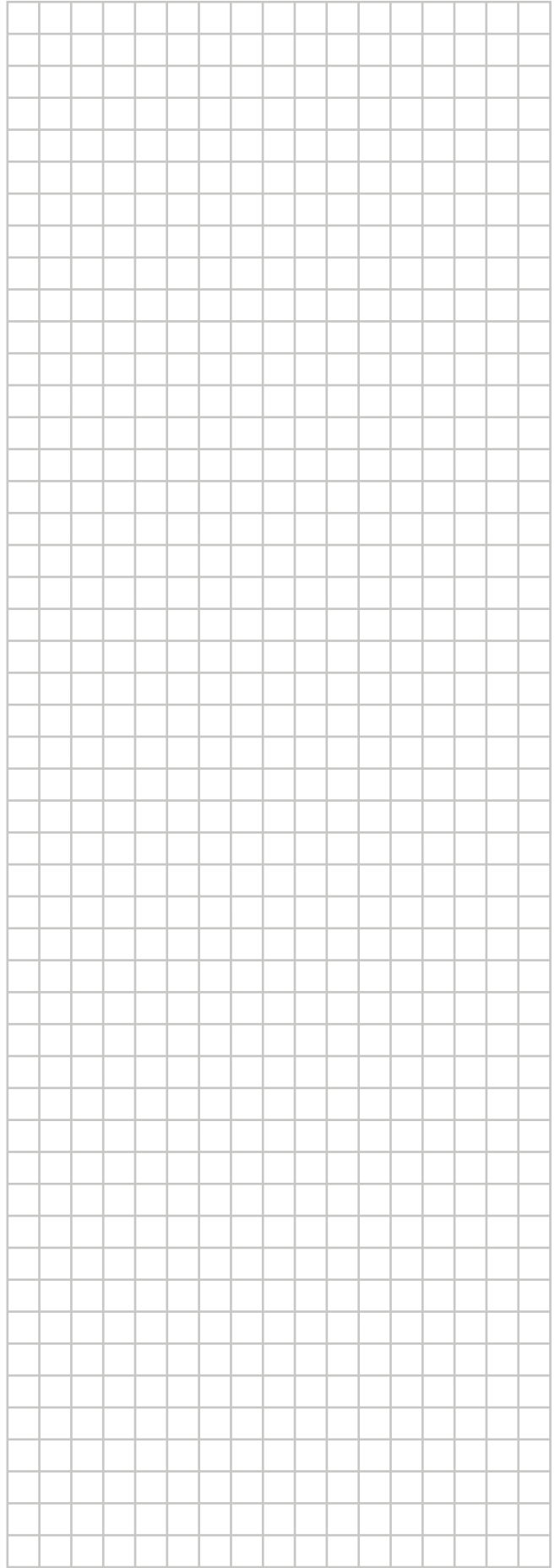
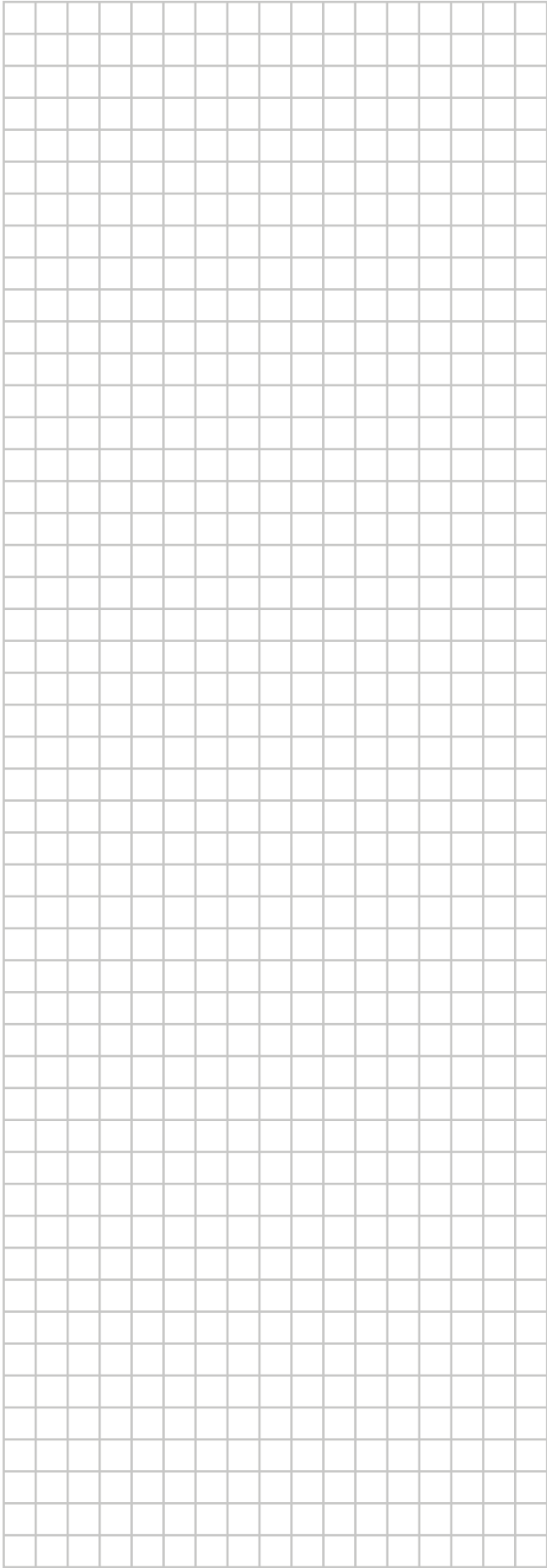

ERC

DAIKIN INDUSTRIES CZECH REPUBLIC s.r.o.
U Nové Hospody 1155/1, 301 00 Plzeň Skvrňany, Czech Republic

DAIKIN EUROPE N.V.
Zandvoordestraat 300, B-8400 Oostende, Belgium

Copyright 2024 Daikin

4P513685-13J 2024.09