

Przewodnik odniesienia dla użytkownika

Daikin Altherma 3 H HT F+W

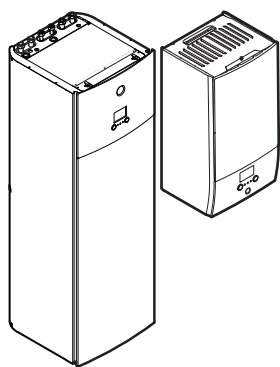

Download the
ONECTA app

 STAND BY ME
Discover our service offer

ETVH16S(U)18E▲6V▼
ETVH16S(U)23E▲6V▼
ETVH16S18E▲9W▼
ETVH16S23E▲9W▼
ETVX16S18E▲6V▼
ETVX16S23E▲6V▼
ETVX16S18E▲9W▼
ETVX16S23E▲9W▼

ETBH16E▲6V▼
ETBH16E▲9W▼
ETBX16E▲6V▼
ETBX16E▲9W▼

▲ = A, B, C, ..., Z
▼ = , , 1, 2, 3, ..., 9

Spis treści

1	Informacje o tym dokumencie	4
1.1	Znaczenie ostrzeżeń i symboli	6
2	Instrukcje bezpieczeństwa dla użytkownika	8
2.1	Informacje ogólne	8
2.2	Instrukcje dotyczące bezpiecznej eksploatacji	9
3	Informacje o systemie	11
3.1	Podzespoły w typowym układzie systemu	11
4	Skrócona instrukcja	12
4.1	Poziom dostępu użytkownika	12
4.2	Ogrzewanie/chłodzenie pomieszczenia	13
4.3	Ciepła woda użytkowa	16
5	Działanie	17
5.1	Interfejs użytkownika: Przegląd	17
5.2	Struktura menu: Przegląd ustawień użytkownika	19
5.3	Możliwe ekrany: Przegląd	20
5.3.1	Ekran główny	20
5.3.2	Ekran głównego menu	23
5.3.3	Ekran nastawy	24
5.3.4	Ekran szczegółowy z wartościami	25
5.4	Czynność włączania lub wyłączania	25
5.4.1	Wskaźnik wizualny	25
5.4.2	Włączanie / Wyłączanie	26
5.5	Odczytywanie informacji	27
5.6	Sterowanie ogrzewaniem/chłodzeniem pomieszczenia	27
5.6.1	Informacje o sterowaniu ogrzewaniem/chłodzeniem pomieszczenia	27
5.6.2	Ustawienie trybu pracy dla pomieszczeń	28
5.6.3	Określanie używanej metody sterowania temperaturą	29
5.6.4	Zmiana żądanej temperatury pomieszczenia	30
5.6.5	Zmiana żądanej temperatury wody zasilającej	31
5.7	Sterowanie ciepłą wodą użytkową	32
5.7.1	Informacje o sterowaniu ciepłą wodą użytkową	32
5.7.2	Tryb dogrzewania	33
5.7.3	Tryb harmonogramu	33
5.7.4	Tryb harmonogramu + dogrzewania	34
5.7.5	Zmiana temperatury ciepłej wody użytkowej	34
5.7.6	Korzystanie z trybu pełnej mocy CWU	35
5.8	Wartości zadane i harmonogramy	36
5.8.1	Korzystanie z wartości zadanych	36
5.8.2	Używanie i programowanie harmonogramów	36
5.8.3	Ekran harmonogramu: Przykład	40
5.8.4	Ustawianie cen energii	44
5.9	Krzywa zależna od pogody	46
5.9.1	Czym jest krzywa zależna od pogody?	46
5.9.2	krzywa 2-punktowa	47
5.9.3	Krzywa nachylenia/przesunięcia	48
5.9.4	Korzystanie z krzywych zależnych od pogody	49
5.10	Inne funkcje	52
5.10.1	Konfigurowanie godziny i daty	52
5.10.2	Korzystanie z trybu cichego	52
5.10.3	Używanie trybu urlopu	53
5.10.4	Korzystanie z sieci WLAN	53
6	Wskazówki dotyczące oszczędzania energii	56
7	Czynności konserwacyjne i serwisowe	57
7.1	Omówienie: Czynności konserwacyjne i serwisowe	57
8	Rozwiązywanie problemów	59
8.1	Wyświetlanie tekstu pomocy w przypadku awarii	59
8.2	Sprawdzanie historii awarii	59
8.3	Objaw: temperatura w salonie jest za niska (za wysoka)	60
8.4	Objaw: Woda w kranie jest za zimna	61
8.5	Objaw: Awaria pompy ciepła	61

8.6	Objaw: Po rozruchu z układu dochodzą odgłosy bulgotania	62
9	Zmiana miejsca montażu	64
9.1	Omówienie: Zmiana miejsca montażu	64
10	Utylizacja	65
11	Słownik	66
12	Ustawienia instalatora: Tabele wypełniane przez instalatora	67
12.1	Kreator konfiguracji	67
12.2	Menu ustawień	68

1 Informacje o tym dokumencie

Dziękujemy, że zdecydowali się Państwo na zakup tego produktu. Proszę:

- Przeczytać uważnie dokumentację przed rozpoczęciem obsługi kontrolera zdalnego w celu zapewnienia możliwie najwyższej wydajności.
- Poproś instalatora o przekazanie informacji na temat ustawień używanych do skonfigurowania systemu. Sprawdź, czy instalator wypełnił tabele ustawień instalatora. Jeśli NIE, poproś go, aby to zrobił.
- Dokumentację należy zachować na przyszłość.

Docelowi czytelnicy dokumentu

Użytkownik końcowy

Zestaw dokumentacji

Niniejszy dokument jest częścią zestawu dokumentacji. Pełen zestaw składa się z następujących elementów:

- **Ogólne środki ostrożności:**
 - Instrukcje dotyczące bezpieczeństwa, które należy przeczytać przed rozpoczęciem montażu
 - Format: Papierowa (w opakowaniu jednostki wewnętrznej)
- **Instrukcja obsługi:**
 - Szybki przewodnik podstawowej obsługi
 - Format: Papierowa (w opakowaniu jednostki wewnętrznej)
- **Przewodnik odniesienia dla użytkownika:**
 - Szczegółowe instrukcje krok po kroku oraz informacje dotyczące podstawowej i zaawansowanej obsługi
 - Format: Pliki cyfrowe na stronie <https://www.daikin.eu>. Należy użyć funkcji wyszukiwania 🔍, aby znaleźć odpowiedni model.
- **Instrukcja montażu — Jednostka zewnętrzna:**
 - Instrukcja montażu
 - Format: Papierowa (w opakowaniu jednostki zewnętrznej)
- **Instrukcja montażu — Jednostka wewnętrzna:**
 - Instrukcja montażu
 - Format: Papierowa (w opakowaniu jednostki wewnętrznej)
- **Przewodnik odniesienia dla instalatora:**
 - Przygotowanie instalacji, dobre praktyki, dane odniesienia, ...
 - Format: Pliki cyfrowe na stronie <https://www.daikin.eu>. Należy użyć funkcji wyszukiwania 🔍, aby znaleźć odpowiedni model.
- **Dodatek dotyczący sprzętu opcjonalnego:**
 - Dodatkowe informacje na temat sposobu instalacji sprzętu opcjonalnego
 - Format: Papierowa (w opakowaniu jednostki wewnętrznej) + Pliki w postaci cyfrowej na stronie <https://www.daikin.eu>. Użyj funkcji wyszukiwania 🔍 aby znaleźć swój model.

Najnowsze wersje dostarczonej dokumentacji mogą być dostępne na regionalnej stronie internetowej firmy Daikin lub u instalatora.

Oryginalna dokumentacja została napisana w języku angielskim. Dokumentacja we wszystkich pozostałych językach jest tłumaczeniem.

Aplikacja ONECTA



W przypadku skonfigurowania przez instalatora można korzystać z aplikacji ONECTA do kontrolowania i monitorowania stanu systemu. Więcej informacji można znaleźć na stronie:

<http://www.onlinecontroller.daikineurope.com/>



Numerы pozycji

Numerы pozycji (na przykład: **[4.3]**) pomagają zlokalizować pozycję w strukturze menu interfejsu użytkownika.

1	Aby włączyć numery pozycji: naciśnij przycisk pomocy na ekranie głównym lub na ekranie głównego menu. Numery pozycji pojawią się w górnym lewym rogu ekranu.	?
2	Aby wyłączyć numery pozycji: ponownie naciśnij przycisk pomocy.	?

W niniejszym dokumencie znajdują się odwołania do tych numerów pozycji.

Przykład:

1	Przejdź do [4.3]: Ogrzew./chłodz. pomieszczenia > Zakres pracy.	
----------	---------------------------------------------------------------------------	--





Oznacza to:

1	Rozpoczynając od ekranu głównego, obracaj lewym pokrętkiem i przejdź do Ogrzew./chłodz. pomieszczenia.	
2	Naciśnij lewe pokrętło, aby wejść do podmenu.	
3	Obracaj lewym pokrętkiem i przejdź do Zakres pracy.	
4	Naciśnij lewe pokrętło, aby wejść do podmenu.	



1.1 Znaczenie ostrzeżeń i symboli

	NIEBEZPIECZEŃSTWO Wskazuje na sytuację, która powoduje zgon lub poważne obrażenia ciała.
	NIEBEZPIECZEŃSTWO: RYZYKO PORAŻENIA PRĄDEM ELEKTRYCZNYM Wskazuje na sytuację, która może doprowadzić do porażenia prądem elektrycznym.
	NIEBEZPIECZEŃSTWO: RYZYKO POPARZENIA/ODMROŻENIA Wskazuje na sytuację, która może doprowadzić do poparzeń w wyniku działania bardzo wysokich lub niskich temperatur.
	NIEBEZPIECZEŃSTWO: RYZYKO WYBUCHU Wskazuje na sytuację, która może doprowadzić do wybuchu.
	OSTRZEŻENIE Wskazuje na sytuację, która może doprowadzić do zgonu lub poważnych obrażeń ciała.
	OSTRZEŻENIE: MATERIAŁ ŁATWOPALNY
	PRZESTROGA Wskazuje na sytuację, która może doprowadzić do niewielkich lub umiarkowanych obrażeń ciała.
	UWAGA Wskazuje na sytuację, która może doprowadzić do uszkodzenia sprzętu lub innego mienia.
	INFORMACJA Wskazuje na przydatne wskazówki lub informacje dodatkowe.

Symboly stosowane na urządzeniu:

Symbol	Objaśnienie
	Przed instalacją należy przeczytać instrukcję montażu i obsługi oraz arkusz instrukcji okablowania.
	Przed wykonaniem czynności konserwacyjnych i serwisowych należy przeczytać instrukcję serwisową.
	Aby uzyskać więcej informacji, patrz przewodnik odniesienia dla instalatora i użytkownika.
	Jednostka zawiera obracające się części. Należy zachować ostrożność podczas serwisowania lub kontrolowania urządzenia.

Symboly stosowane w dokumentacji:

Symbol	Objaśnienie
	Wskazuje tytuł rysunku lub odniesienie do niego. Przykład: "▲ 1-3 Tytuł ilustracji" oznacza "Rysunek 3 w rozdziale 1".
	Wskazuje tytuł tabeli odniesienie do niej. Przykład: "■ 1-3 Tytuł tabel" oznacza "Tabela 3 w rozdziale 1".

2 Instrukcje bezpieczeństwa dla użytkownika

Zawsze należy przestrzegać poniższych instrukcji bezpieczeństwa i przepisów.

2.1 Informacje ogólne



OSTRZEŻENIE

W przypadku braku pewności co do sposobu obsługi urządzenia należy skontaktować się z instalatorem.



OSTRZEŻENIE

To urządzenie może być obsługiwane przez dzieci w wieku lat 8 i więcej oraz osoby o obniżonej sprawności fizycznej, sensorycznej lub umysłowej, a także przez osoby bez specjalnej wiedzy i doświadczenia, pod warunkiem że nad ich bezpieczeństwem będzie czuwała osoba za nie odpowiedzialna lub zostaną one poinstruowane w zakresie bezpiecznego korzystania z urządzenia i powiadomione o związanych z tym zagrożeniach.

Należy dopilnować, aby dzieci NIE bawiły się urządzeniem.

Dzieci bez nadzoru NIE powinny czyścić urządzenia ani wykonywać przy nim czynności konserwacyjnych.



OSTRZEŻENIE

Aby uniknąć porażenia prądem elektrycznym lub pożaru:

- Urządzenia NIE należy zwilżać.
- Urządzenia NIE należy obsługiwać mokrymi rękoma.
- Na urządzeniu NIE należy umieszczać żadnych przedmiotów zawierających wodę.



PRZESTROGA

- Na urządzeniu NIE należy umieszczać żadnych przedmiotów czy innego sprzętu.
- NIE należy siadać, wspinać się ani stawać na urządzeniu.

- Urządzenia zostały oznaczone następującym symbolem:



Oznacza to, że urządzenia elektryczne i elektroniczne należy usuwać osobno, NIE zaś z niesegregowanymi odpadami z gospodarstw domowych. NIE NALEŻY podejmować prób samodzielnego demontażu układu: demontaż układu,

utyliczacja czynnika chłodniczego, oleju oraz wszelkich innych elementów MUSZĄ przebiegać zgodnie z właściwymi przepisami i MUSZĄ być przeprowadzone przez autoryzowanego instalatora.

Urządzenia MUSZĄ być poddane obróbce przez wyspecjalizowaną stację w celu ponownego wykorzystania, recyklingu i odzysku. Zapewnienie prawidłowej utylizacji produktu pozwala zapobiec ewentualnym ujemnym dla środowiska i zdrowia ludzi skutkom. Aby uzyskać więcej informacji należy skontaktować się z instalatorem lub lokalnym urzędem.

- Baterie zostały oznaczone następującym symbolem:



Oznacza to, że baterie muszą być usuwane osobno, NIE zaś z niesegregowanymi odpadami z gospodarstw domowych. Jeśli poniżej tego symbolu umieszczony jest symbol pierwiastka chemicznego, oznacza to, że bateria zawiera metale ciężkie w stężeniu przekraczającym pewien próg.

Możliwe symbole substancji chemicznych to: Pb: ołów (>0,004%).

Zużyte baterie MUSZĄ być przetwarzane w wyspecjalizowanych placówkach w celu ich ponownego wykorzystania. Zapewnienie prawidłowej utylizacji zużytych baterii pozwala zapobiec ewentualnym negatywnym dla środowiska i zdrowia ludzi skutkom.

2.2 Instrukcje dotyczące bezpiecznej eksploatacji



OSTRZEŻENIE: ŁATWOPALNY

MATERIAŁ

UMIARKOWANIE

Czynnik chłodniczy używany w urządzeniu jest umiarkowanie palny.



OSTRZEŻENIE

Urządzenie należy przechowywać w taki sposób, aby zapobiec uszkodzeniom mechanicznym, w pomieszczeniu o dobrej wentylacji, w którym nie występują stale działające źródła zapłonu (na przykład: otwarty płomień, działające urządzenie gazowe lub działający grzejnik elektryczny).



OSTRZEŻENIE

- NIE należy dziurawić ani podpalać elementów obwodu czynnika chłodniczego.
- NIE należy przyspieszać procesu odszraniania ani czyścić urządzenia w sposób inny niż przewidziany przez jego producenta.
- Czynnik chłodniczy wewnątrz układu jest bezwonny.



OSTRZEŻENIE

- Czynnik chłodniczy używany w układzie jest umiarkowanie palny, ale w normalnych warunkach NIE wydostaje się z układu. W przypadku wycieku czynnika chłodniczego do pomieszczenia jego kontakt z ogniem, palnikiem, grzejnikiem lub kuchenką może spowodować powstanie szkodliwego gazu.
- **WYŁĄCZYĆ** wszystkie urządzenia grzewcze działające na zasadzie spalania, przewietrzyć pomieszczenie i skontaktować się z dealerem, u którego dokonano zakupu.
- NIE należy korzystać z urządzenia do momentu potwierdzenia przez serwisanta zakończenia naprawy elementów, z których nastąpił wyciek.



OSTRZEŻENIE

Odpowietrzanie emiterów ciepła lub kolektorów. Przed dokonaniem odpowietrzania przez emitery ciepła lub kolektory należy sprawdzić, czy na ekranie głównym interfejsu użytkownika nie jest wyświetlany symbol 🔔 lub ⚠️.

- Jeśli tak nie jest, można od razu dokonać odpowietrzenia.
- Jeśli tak jest, należy się upewnić, czy w pomieszczeniu, w którym dokonywane jest odpowietrzanie zapewniona jest dostateczna wentylacja. **Powód:** Czynnik chłodniczy może wyciekać do obiegu wodnego, a w rezultacie do pomieszczenia podczas odpowietrzania przez emitery ciepła lub kolektory.

3 Informacje o systemie

W zależności od układu systemu system może:

- Ogrzewać pomieszczenie
- Chłodzić pomieszczenie
- Wytwarzać ciepłą wodę użytkową (jeśli zainstalowany jest zbiornik cwu)



INFORMACJA

Chłodzenie ma zastosowanie tylko w przypadku modeli odwracalnych.



INFORMACJA

Jeśli w strefie głównej zainstalowano ogrzewanie podłogowe, w trybie chłodzenia strefa główna może zapewnić tylko odświeżanie. Rzeczywiste chłodzenie NIE jest dozwolone.

3.1 Podzespoły w typowym układzie systemu

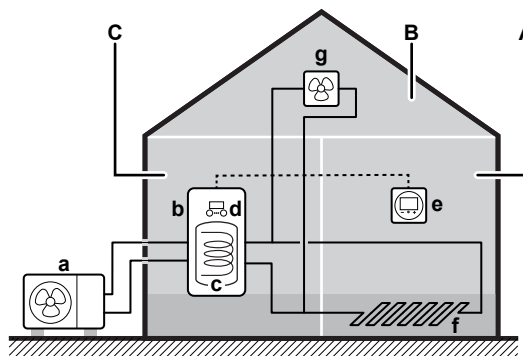

- A** Strefa główna. **Przykład:** Pokój dzienny.
- B** Strefa dodatkowa. **Przykład:** Sypialnia.
- C** Pomieszczenie techniczne. **Przykład:** Garaż.
- a** Pompa ciepła jednostki zewnętrznej
- b** Pompa ciepła jednostki wewnętrznej
- c** Zbiornik ciepłej wody użytkowej (CWU)
- d** Interfejs użytkownika jednostki wewnętrznej
- e** Dedykowany interfejs regulacji komfortu cieplnego (BRC1HHDA używany jako termostat pokojowy)
- f** Ogrzewanie podłogowe
- g** Grzejniki, konwektory pompy ciepła lub klimakonwektory



INFORMACJA

Jednostka wewnętrzna i zbiornik ciepłej wody użytkowej (jeśli jest zainstalowany) mogą być oddzielne lub zintegrowane, zależnie od typu jednostki wewnętrznej.





4 Skrócona instrukcja

4.1 Poziom dostępu użytkownika

Ilość informacji, które można odczytać i edytować w strukturze menu zależy od poziomu dostępu użytkownika:

- **Użytkownik:** Tryb standardowy
- **Zaawansowany użytkownik:** Można odczytać i edytować więcej informacji

Zmiana poziomu uprawnień użytkownika

1	Przejdź do [B]: Profil użytkownika . 	
2	Wprowadź odpowiedni kod PIN dla poziomu uprawnień użytkownika.	—
	▪ Przejrzyj listę cyfr i zmień wybraną cyfrę.	
	▪ Przesuń kursor od lewej do prawej.	
	▪ Potwierdź kod PIN i kontynuuj.	

Kod PIN użytkownika

Kod PIN Użytkownik to **0000**.



Kod PIN zaawansowanego użytkownika

Kod PIN Zaawansowany użytkownik to **1234**. Użytkownik będzie teraz widział dodatkowe elementy menu.



4.2 Ogrzewanie/chłodzenie pomieszczenia

WŁĄCZENIE lub WYŁĄCZENIE ogrzewania/chłodzenia pomieszczenia





UWAGA

Ochrona przeciwzamroźniowa. Nawet jeśli ogrzewanie/chłodzenie pomieszczenia zostanie WYŁĄCZONE ([C.2]: Praca > Ogrzew./chłodz. pomieszczenia), ochrona przeciwzamroźniowa – jeśli została włączona – może nadal być aktywna. Jednak w przypadku sterowania temperaturą wody zasilającej i sterowania zewnętrznym termostatem w pomieszczeniu, ochrona NIE jest gwarantowana.





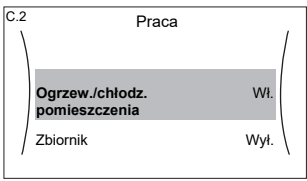

UWAGA

Zapobieganie zamarzaniu rur z wodą. Nawet jeśli ogrzewanie/chłodzenie pomieszczenia zostanie WYŁĄCZONE ([C.2]: Praca > Ogrzew./chłodz. pomieszczenia), zapobieganie zamarzaniu rur z wodą – jeśli zostało włączone – pozostanie aktywne.

1	Przejdź do [C.2]: Praca > Ogrzew./chłodz. pomieszczenia. 	
2	Wybierz ustawienie Wł. lub Wył..	

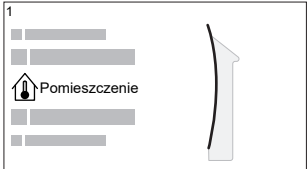

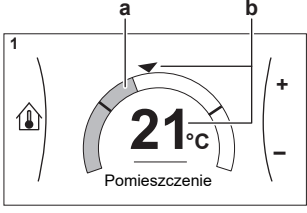

Zmiana żądanej temperatury pomieszczenia

Podczas sterowania temperaturą pomieszczenia można użyć ekranu nastawy temperatury pomieszczenia, aby odczytać i dostosować żądaną temperaturę pomieszczenia.

1	Przejdź do [1]: Pomieszczenie. 	
2	Dostosuj żądaną temperaturę pomieszczenia.  <p>a Rzeczywista temperatura pomieszczenia b Żądana temperatura pomieszczenia</p>	

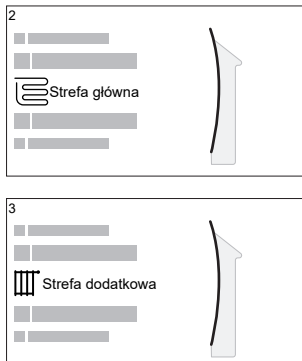
Zmiana żądanej temperatury wody zasilającej

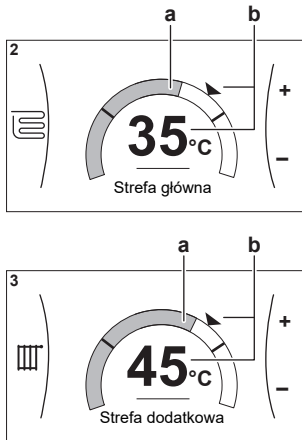
Można użyć ekranu nastawy temperatury zasilania, aby odczytać i dostosować żądaną temperaturę wody zasilającej.

<p>1</p> 	<p>Przejdź do [2]: Strefa główna lub [3]: Strefa dodatkowa.</p>	
<p>2</p>  <p>a Rzeczywista temperatura wody zasilającej b Żądana temperatura wody zasilającej</p>	<p>Dostosuj żądaną temperaturę wody zasilającej.</p>	

Zmiana krzywej zależnej od pogody dla stref ogrzewania/chłodzenia pomieszczenia

- 1** Idź do odpowiedniej strefy:

Strefa	Idź do...
Strefa główna – ogrzewanie	[2.5] Strefa główna > Krzywa ogrzewania zależna od pogody
Strefa główna – chłodzenie	[2.6] Strefa główna > Krzywa chłodzenia zależna od pogody
Strefa dodatkowa – ogrzewanie	[3.5] Strefa dodatkowa > Krzywa ogrzewania zależna od pogody
Strefa dodatkowa – chłodzenie	[3.6] Strefa dodatkowa > Krzywa chłodzenia zależna od pogody

- 2** Zmień krzywą zależną od pogody.

Istnieją 2 rodzaje krzywych zależnych od pogody: **krzywa nachylenia/przesunięcia** (domyślna) i **krzywa 2-punktowa**. W razie potrzeby można zmienić rodzaj w [2.E] Strefa główna > Typ krzywej zależnej od pogody. Sposób regulacji krzywej zależy od rodzaju.

Krzywa nachylenia/przesunięcia

Nachylenie. Po zmianie nachylenia wzrost nowej preferowanej temperatury przy X1 różni się od wzrostu preferowanej temperatury przy X2.

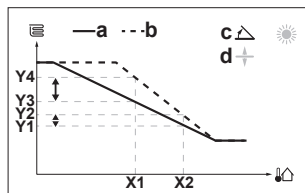

Przesunięcie. Po zmianie przesunięcia wzrost nowej preferowanej temperatury przy X1 jest taki sam, jak wzrost preferowanej temperatury przy X2.

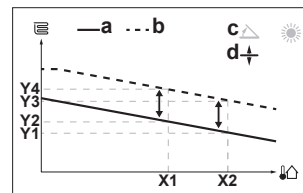

- X1, X2** Temperatura otoczenia na zewnątrz
Y1~Y4 Żądana temperatura wody zasilającej
a Krzywa zależna od pogody przed zmianami
b Krzywa zależna od pogody po zmianach
c Nachylenie
d Przesunięcie

Dostępne czynności na tym ekranie	
	Wybierz nachylenie lub przesunięcie.
	Zwiększ lub zmniejsz nachylenie/przesunięcie.
	Po wyborze nachylenia: ustaw nachylenie i przejdź do przesunięcia. Po wyborze przesunięcia: ustaw przesunięcie.
	Zatwierdź zmiany i wróć do podmenu.

krzywa 2-punktowa

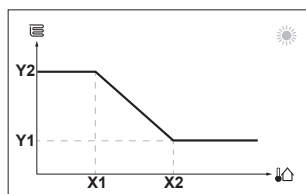

- X1, X2** Temperatura otoczenia na zewnątrz
Y1, Y2 Żądana temperatura wody zasilającej

Dostępne czynności na tym ekranie	
	Przewiń temperaturę.
	Zmień temperaturę.
	Przejdź do następnego punktu.
	Potwierdź zmiany i kontynuuj.

Więcej informacji

Aby uzyskać więcej informacji, patrz także:

- "5.4 Czynność włączania lub wyłączenia" [▶ 25]
- "5.6 Sterowanie ogrzewaniem/chłodzeniem pomieszczenia" [▶ 27]
- "5.8 Wartości zadane i harmonogramy" [▶ 36]
- "5.9 Krzywa zależna od pogody" [▶ 46]

4.3 Ciepła woda użytkowa

WŁĄCZENIE lub WYŁĄCZENIE ogrzewania zbiornika

**UWAGA**

Tryb dezynfekcji. Nawet po WYŁĄCZENIU trybu ogrzewania zbiornika ([C.3]: Praca > Zbiornik), tryb dezynfekcji pozostanie aktywny. Jednakże w przypadku WYŁĄCZENIA w czasie trwania dezynfekcji wystąpi błąd AH.

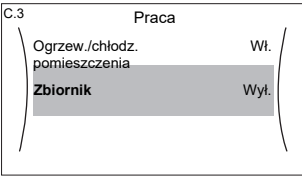
1	Przejdź do [C.3]: Praca > Zbiornik. 	
2	Wybierz ustawienie Wł. lub Wył..	

Zmiana nastawy temperatury zbiornika

W trybie **Tylko dogrzewanie** można użyć ekranu nastawy temperatury zbiornika, aby odczytać i dostosować żadaną temperaturę ciepłej wody użytkowej.

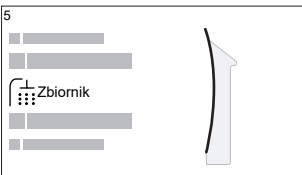
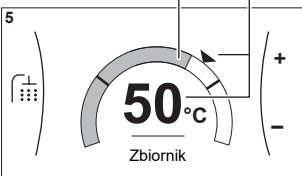
1	Przejdź do [5]: Zbiornik. 	
2	Dostosuj temperaturę ciepłej wody użytkowej.  a Rzeczywista temperatura ciepłej wody użytkowej b Żądana temperatura ciepłej wody użytkowej	

W innych trybach można jedynie wyświetlać ekran nastawy, ale nie można jej zmieniać. Można natomiast zmieniać ustawienia opcji **Nastawa komfortowa** [5.2], **Nastawa ekonomiczna** [5.3] i **Nastawa dogrzewania** [5.4].

Więcej informacji

Aby uzyskać więcej informacji, patrz także:

- "5.4 Czynność włączania lub wyłączenia" [▶ 25]
- "5.7 Sterowanie ciepłą wodą użytkową" [▶ 32]
- "5.8 Wartości zadane i harmonogramy" [▶ 36]

5 Działanie



INFORMACJA

Chłodzenie ma zastosowanie tylko w przypadku modeli odwracalnych.

5.1 Interfejs użytkownika: Przegląd

Interfejs użytkownika zawiera następujące elementy:

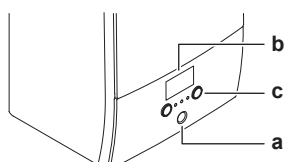

- a Wskaźnik stanu
- b Ekran LCD
- c Pokręta i przyciski

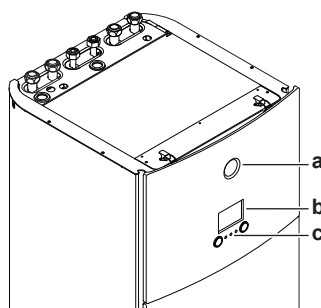

- a Wskaźnik stanu
- b Ekran LCD
- c Pokręta i przyciski

Wskaźnik stanu

Diody LED wskaźnika stanu świecą lub migają, sygnalizując tryb pracy urządzenia.

Dioda LED	Tryb	Opis
Miga na niebiesko	Tryb gotowości	Jednostka nie działa.
Świeci na niebiesko	Działanie	Jednostka działa.
Miga na czerwono	Awaria	Wystąpiła awaria. Więcej informacji zawiera punkt "8.1 Wyświetlanie tekstu pomocy w przypadku awarii" [▶ 59].

Ekran LCD

Ekran LCD posiada funkcję uśpienia. Po upływie 15 minut bez interakcji z interfejsem użytkownika, ekran gaśnie. Naciśnięcie dowolnego przycisku lub obrócenie pokręta powoduje obudzenie ekranu.

Pokręta i przyciski

Pokręta i przyciski służą do:

- Nawigacji po ekranach, menu i ustawieniach ekranu LCD
- Ustawianie wartości

5.2 Struktura menu: Przegląd ustawień użytkownika

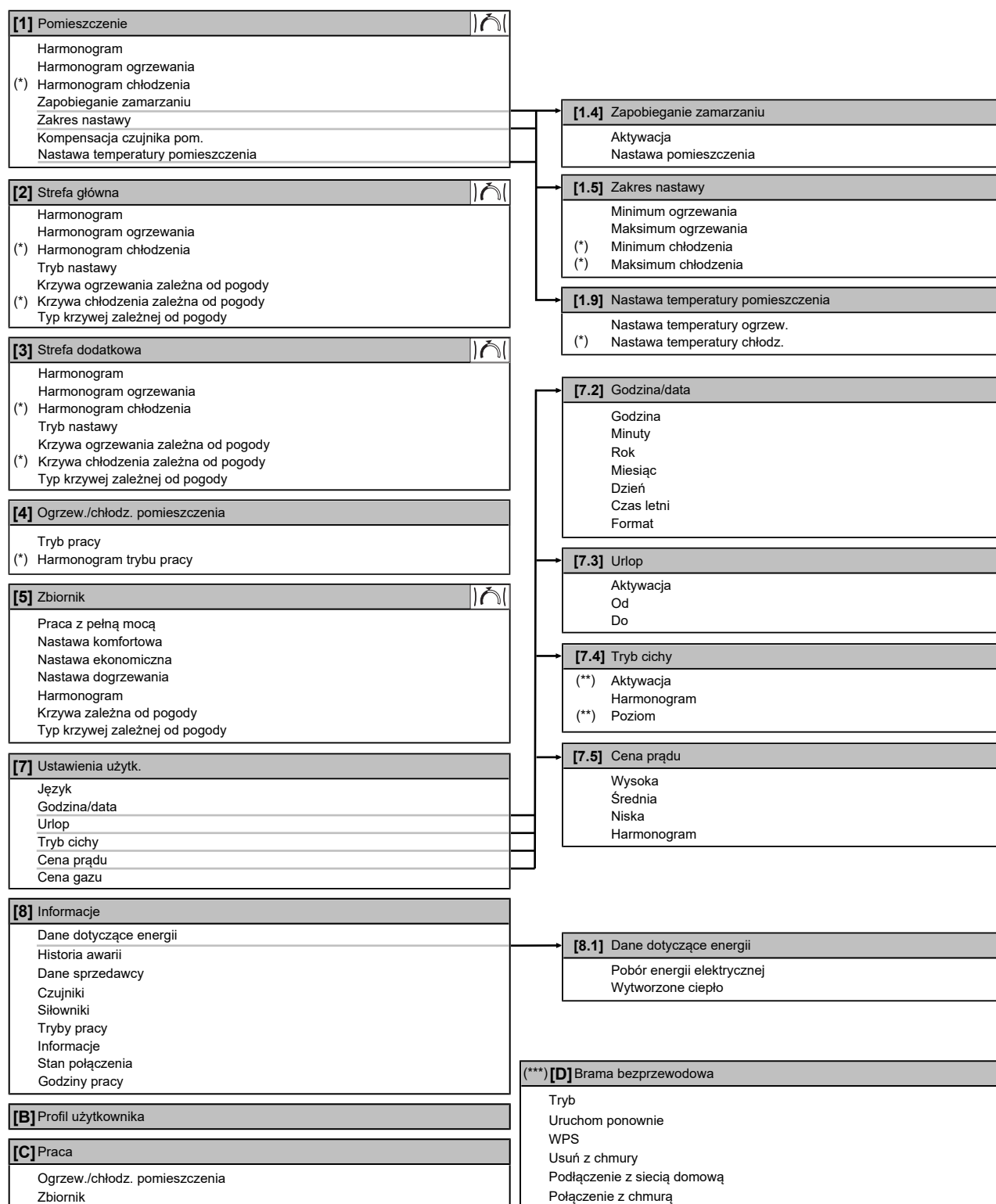

Ekran nastawy

(*) Dotyczy tylko modeli z możliwością chłodzenia

(**) Dostępne tylko dla instalatora

(***) Ma zastosowanie tylko wtedy, gdy zainstalowano kartę sieci WLAN

**INFORMACJA**

W zależności od wybranych ustawień instalatora i typu urządzenia, ustawienia będą widoczne/niewidoczne.

5.3 Możliwe ekrany: Przegląd

Najczęściej są wyświetlane następujące ekrany:

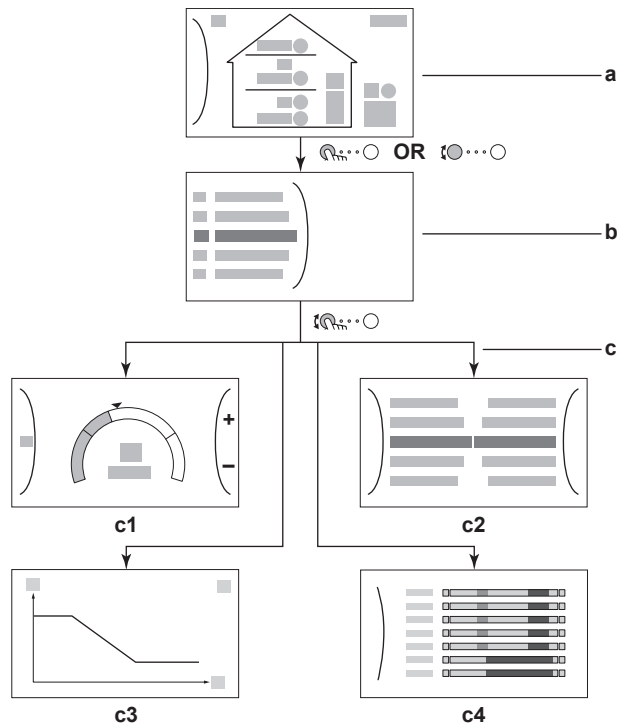







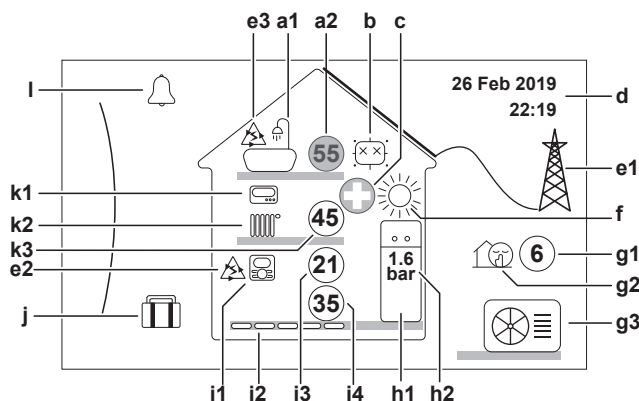











- a Ekran główny
- b Ekran głównego menu
- c Ekrany niższego poziomu:
 - c1: Ekran nastawy
 - c2: Ekran szczegółowy z wartościami
 - c3: Ekran z krzywą zależną od pogody
 - c4: Ekran z harmonogramem















5.3.1 Ekran główny

Naciśnij przycisk , aby wrócić do ekranu głównego. Zostanie wyświetlony przegląd konfiguracji jednostki oraz temperatury pomieszczenia i nastawy. Na ekranie głównym są wyświetlane tylko symbole dotyczące danej konfiguracji.



Dostępne czynności na tym ekranie	
	Przewiń listę głównego menu.
	Przejdź do ekranu głównego menu.
?	Włącz/wyłącz numery pozycji.

Element		Opis
a	Ciepła woda użytkowa	
a1		Ciepła woda użytkowa
a2		Zmierzona temperatura w zbiorniku ^(a)
b	Dezynfekcja / Pełna moc	
		Tryb dezynfekcji aktywny
		Tryb pracy z pełną mocą aktywny
c	Tryb awaryjny	
		Awaria pompy ciepła i system działa w trybie Praca awaryjna lub nastąpiło wymuszone wyłączenie pompy ciepła.
d	Bieżąca data i czas	
e	Inteligentne zarządzanie energią	
e1		Inteligentne zarządzanie energią jest dostępne w przypadku kolektorów słonecznych lub inteligentnej sieci energetycznej.
e2		Inteligentne zarządzanie energią jest obecnie używane dla ogrzewania pomieszczenia.
e3		Inteligentne zarządzanie energią jest obecnie używane dla ciepłej wody użytkowej.
f	Tryb pracy dla pomieszczeń	
		Chłodzenie
		Ogrzewanie
g	Na zewnątrz / tryb cichy	
g1		Zmierzona temperatura na zewnątrz ^(a)
g2		Tryb cichy aktywny
g3		Jednostka zewnętrzna
h	Jednostka wewnętrzna / zbiornik ciepłej wody użytkowej	
h1		Jednostka wewnętrzna montowana na podłodze, ze zintegrowanym zbiornikiem
		Jednostka wewnętrzna montowana na ścianie
		Jednostka wewnętrzna montowana na ścianie, z oddzielnym zbiornikiem
h2	1.6 bar	Ciśnienie wody

Element	Opis
i	Strefa główna
i1	Typ zainstalowanego termostatu pokojowego:
	Decyzja odnośnie do pracy urządzenia zależy od temperatury otoczenia dedykowanego interfejsu regulacji komfortu cieplnego (BRC1HHDA używany jako termostat pokojowy).
	Decyzja odnośnie do pracy urządzenia zależy od zewnętrznego termostatu w pomieszczeniu (przewodowego lub bezprzewodowego).
—	Nie zainstalowano lub nie ustawiono termostatu pokojowego. Decyzja odnośnie do pracy urządzenia zależy od temperatury wody zasilającej i nie jest zależna od rzeczywistej temperatury pomieszczenia i/lub zapotrzebowania na ogrzewanie pomieszczenia.
i2	Typ zainstalowanego emitera ciepła:
	Ogrzewanie podłogowe
	Klimakonwektor wentylatorowy
	Powietrzny wymiennik ciepła
i3	 Zmierzona temperatura pomieszczenia ^(a)
i4	 Nastawa temperatury zasilania ^(a)
j	Tryb urlopu
	Tryb urlopu aktywny
k	Strefa dodatkowa
k1	Typ zainstalowanego termostatu pokojowego:
	Decyzja odnośnie do pracy urządzenia zależy od zewnętrznego termostatu w pomieszczeniu (przewodowego lub bezprzewodowego).
—	Nie zainstalowano lub nie ustawiono termostatu pokojowego. Decyzja odnośnie do pracy urządzenia zależy od temperatury wody zasilającej i nie jest zależna od rzeczywistej temperatury pomieszczenia i/lub zapotrzebowania na ogrzewanie pomieszczenia.
k2	Typ zainstalowanego emitera ciepła:
	Ogrzewanie podłogowe
	Klimakonwektor wentylatorowy
	Powietrzny wymiennik ciepła
k3	 Nastawa temperatury zasilania ^(a)
l	Awaria
	Wystąpiła awaria.
	Więcej informacji zawiera punkt "8.1 Wyświetlanie tekstu pomocy w przypadku awarii" [▶ 59].

^(a) Jeśli dana operacja (na przykład ogrzewanie pomieszczenia) nie jest aktywna, kółko jest wyszarzone.

5.3.2 Ekran głównego menu

Rozpoczynając od ekranu głównego, naciśnij (☰) lub obracaj (⌚) lewym pokrętkiem, aby wyświetlić ekran głównego menu. Z głównego menu można uzyskać dostęp do różnych ekranów nastaw i podmenu.

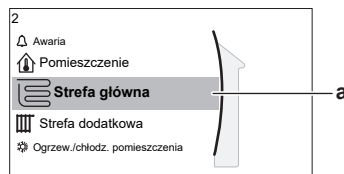

a Wybrane podmenu

Dostępne czynności na tym ekranie	
⌚	Przewiń listę.
☰	Wejść do podmenu.
?	Włącz/wyłącz numery pozycji.

Podmenu		Opis
[0]	🔔 lub ⚠️ Awaria	Ograniczenie: Wyświetlany tylko w razie wystąpienia awarii. Więcej informacji zawiera punkt "8.1 Wyświetlanie tekstu pomocy w przypadku awarii" [▶ 59].
[1]	🏠 Pomieszczenie	Ograniczenie: Wyświetlany tylko, jeśli jednostką wewnętrzną steruje dedykowany interfejs regulacji komfortu cieplnego (BRC1HHDA używany jako termostat pokojowy). Ustaw temperaturę pomieszczenia.
[2]	☰ Strefa główna	Wyświetla symbol dotyczący typu emitera strefy głównej. Ustaw temperaturę wody zasilającej dla strefy głównej.
[3]	☰ Strefa dodatkowa	Ograniczenie: Wyświetlany tylko, jeśli występują dwie strefy temperatury wody zasilającej. Wyświetla symbol dotyczący typu emitera strefy dodatkowej. Ustaw temperaturę wody zasilającej dla strefy dodatkowej (jeśli występuje).
[4]	☀️ Ogrzew./chłodz. pomieszczenia	Wyświetla symbol dotyczący danego urządzenia. Przełącz urządzenie w tryb ogrzewania lub w tryb chłodzenia. W modelach wyłącznie z funkcją ogrzewania nie można zmienić trybu.
[5]	🔧 Zbiornik	Ustaw temperaturę zbiornika ciepłej wody użytkowej.
[7]	⚙️ Ustawienia użytk.	Umożliwia dostęp do ustawień użytkownika, takich jak tryb urlopu i tryb cichy.
[8]	ℹ️ Informacje	Wyświetla dane i informacje dotyczące jednostki wewnętrznej.

Podmenu		Opis
[9]	✂ Ust. instalatora	Ograniczenie: Tylko dla instalatora. Umożliwia dostęp do ustawień zaawansowanych.
[A]	📄 Rozruch	Ograniczenie: Tylko dla instalatora. Przeprowadza testy i konserwację.
[B]	👤 Profil użytkownika	Zmień aktywny profil użytkownika.
[C]	🔌 Praca	Włącz lub wyłącz funkcję ogrzewania/ chłodzenia i przygotowanie ciepłej wody użytkowej.
[D]	📶 Brama bezprzewodowa	Ograniczenie: Wyświetlany tylko, jeśli zainstalowano bezprzewodową sieć LAN (WLAN). Zawiera ustawienia wymagane podczas konfigurowania aplikacji ONECTA.

5.3.3 Ekran nastawy

Ekran nastawy jest wyświetlany w przypadku ekranów opisujących elementy systemu, które wymagają wartości nastawy.

Przykłady

[1] Ekran temperatury pomieszczenia

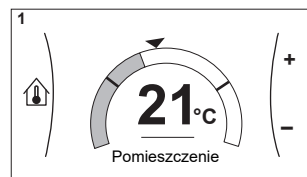

[2] Ekran strefy głównej



[3] Ekran strefy dodatkowej

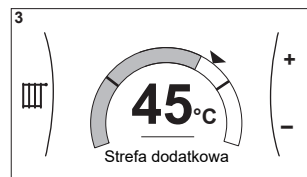

[5] Ekran temperatury zbiornika

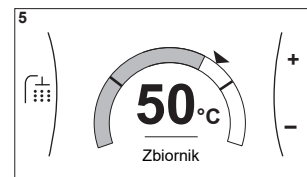

Objaśnienie

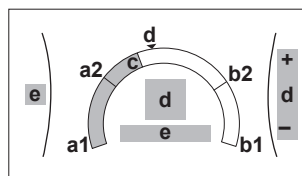

Dostępne czynności na tym ekranie	
⌂...○	Przewiń listę podmenu.
📄...○	Przejdź do podmenu.
○...🔧	Dostosuj i automatycznie zastosuj żądaną temperaturę.

Element	Opis	
Minimalny limit temperatury	a1	Ustawiony przez urządzenie
	a2	Ograniczony przez instalatora
Maksymalny limit temperatury	b1	Ustawiony przez urządzenie
	b2	Ograniczony przez instalatora
Temperatura bieżąca	c	Zmierzona przez urządzenie
Temperatura żądana	d	Obracaj prawym pokrętkiem, aby zwiększyć/zmniejszyć.
Podmenu	e	Obracaj lub naciśnij lewe pokrętło, aby przejść do podmenu.

5.3.4 Ekran szczegółowy z wartościami

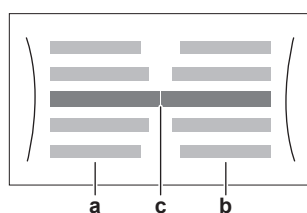

Przykład:

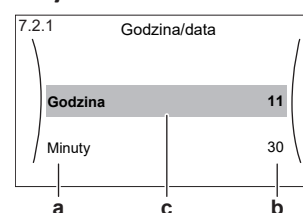

- a Ustawienia
- b Wartości
- c Wybrane ustawienie i wartość

Dostępne czynności na tym ekranie	
	Przewiń listę ustawień.
	Zmień wartość.
	Przejdź do następnego ustawienia.
	Potwierdź zmiany i kontynuuj.

5.4 Czynność włączania lub wyłączenia

5.4.1 Wskaźnik wizualny

Pewne funkcje jednostki można oddzielnie włączać lub wyłączać. Jeśli funkcja zostanie wyłączona, odpowiednia ikona temperatury na ekranie głównym będzie wyszarzona.

Tryb ogrzewania/chłodzenia pomieszczenia

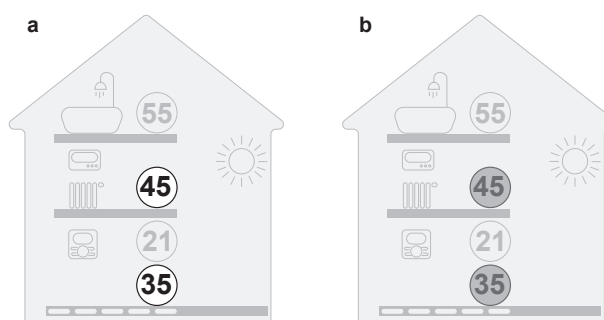

- a Tryb ogrzewania/chłodzenia pomieszczenia WŁĄCZONY
- b Tryb ogrzewania/chłodzenia pomieszczenia WYŁĄCZONY

Ogrzewanie zbiornika

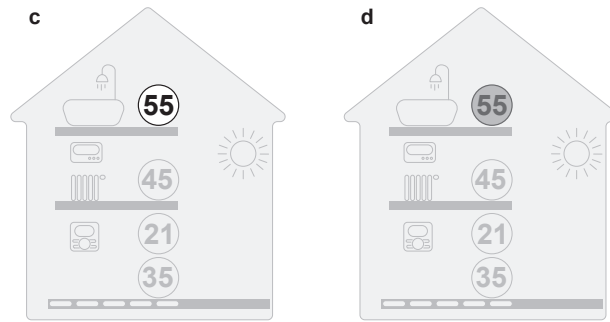

- c Ogrzewanie zbiornika WŁĄCZONE
- d Ogrzewanie zbiornika WYŁĄCZONE

5.4.2 Włączanie / Wyłączanie

Tryb ogrzewania/chłodzenia pomieszczenia



UWAGA

Ochrona przeciwzamrożeniowa. Nawet jeśli ogrzewanie/chłodzenie pomieszczenia zostanie WYŁĄCZONE ([C.2]: Praca > Ogrzew./chłodz. pomieszczenia), ochrona przeciwzamrożeniowa – jeśli została włączona – może nadal być aktywna. Jednak w przypadku sterowania temperaturą wody zasilającej i sterowania zewnętrznym termostatem w pomieszczeniu, ochrona NIE jest gwarantowana.



UWAGA

Zapobieganie zamarzaniu rur z wodą. Nawet jeśli ogrzewanie/chłodzenie pomieszczenia zostanie WYŁĄCZONE ([C.2]: Praca > Ogrzew./chłodz. pomieszczenia), zapobieganie zamarzaniu rur z wodą – jeśli zostało włączone – pozostanie aktywne.

1	Przejdź do [C.2]: Praca > Ogrzew./chłodz. pomieszczenia.	
2	Wybierz ustawienie Wł. lub Wył..	

Ogrzewanie zbiornika



UWAGA

Tryb dezynfekcji. Nawet po WYŁĄCZENIU trybu ogrzewania zbiornika ([C.3]: Praca > Zbiornik), tryb dezynfekcji pozostanie aktywny. Jednakże w przypadku WYŁĄCZENIA w czasie trwania dezynfekcji wystąpi błąd AH.

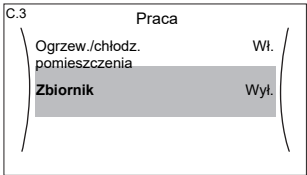
1	Przejdź do [C.3]: Praca > Zbiornik. 	
2	Wybierz ustawienie Wł. lub Wył. .	

5.5 Odczytywanie informacji

Odczytywanie informacji

1	Przejdź do [8]: Informacje.	
---	-----------------------------	--

Możliwe odczytywanie informacji

W menu...	Można odczytać...
[8.1] Dane dotyczące energii	Wytworzona energia, zużyta energia i zużyty gaz
[8.2] Historia awarii	Historia awarii
[8.3] Dane sprzedawcy	Numer kontaktowy/pomocy
[8.4] Czujniki	Temperatura pomieszczenia, zbiornika lub ciepłej wody użytkowej, zewnętrzna i wody zasilającej (jeśli dotyczy)
[8.5] Siłowniki	Status/tryb każdego siłownika Przykład: WŁĄCZONA/WYŁĄCZONA pompa ciepłej wody użytkowej
[8.6] Tryby pracy	Bieżący tryb pracy Przykład: Tryb odszraniania/powrotu oleju
[8.7] Informacje	Informacje o wersji systemu
[8.8] Stan połączenia	Informacje o stanie połączenia jednostki, termostatu pokojowego i karty LAN.
[8.9] Godziny pracy	Godziny pracy określonych komponentów systemu

5.6 Sterowanie ogrzewaniem/chłodzeniem pomieszczenia

5.6.1 Informacje o sterowaniu ogrzewaniem/chłodzeniem pomieszczenia

Sterowanie ogrzewaniem.chłodzeniem pomieszczenia składa się zwykle z następujących etapów:

- 1 Ustawienie trybu pracy dla pomieszczeń
- 2 Sterowanie temperaturą

W zależności od układu systemu i konfiguracji dokonanej przez instalatora można użyć różnych metod sterowania temperaturą:

- Sterowanie termostatem w pomieszczeniu
- Sterowanie temperaturą zasilania
- Sterowanie przy pomocy zewnętrznego termostatu w pomieszczeniu



5.6.2 Ustawienie trybu pracy dla pomieszczeń

Informacje o trybach dla pomieszczeń

Dana jednostka może być modelem grzewczym lub grzewczo-chłodzącym:

- Jeśli jednostka jest modelem grzewczym, może ogrzewać pomieszczenia.
- Jeśli jednostka jest modelem grzewczo-chłodzącym, może zarówno ogrzewać, jak i chłodzić pomieszczenia. Należy poinformować system, który tryb pracy ma być używany.

Określanie, czy zainstalowany jest model pompy ciepła do ogrzewania/chłodzenia



1	Przejdź do [4]: Ogrzew./chłodz. pomieszczenia.	
2	Sprawdź, czy [4.1] Tryb pracy jest wymieniony i umożliwia edycję. Jeśli tak, oznacza to, że zainstalowany jest model pompy ciepła do ogrzewania/chłodzenia.	

Aby poinformować system o tym, jaki tryb ma być używany dla pomieszczeń, można:

Można...	Lokalizacja
Sprawdzić, który tryb pracy dla pomieszczeń jest obecnie używany.	Ekran główny
Ustawić na stałe tryb pracy dla pomieszczeń.	Menu główne
Ograniczyć automatyczne przełączanie zgodnie z harmonogramem miesięcznym.	

Sprawdzenie, jaki tryb dla pomieszczeń jest obecnie używany

Tryb dla pomieszczeń jest wyświetlany na ekranie głównym:

- Kiedy jednostka jest w trybie ogrzewania, wyświetlana jest ikona .
- Kiedy jednostka jest w trybie chłodzenia, wyświetlana jest ikona .

Wskaźnik stanu pokazuje, czy jednostka jest aktualnie włączona:

- Kiedy jednostka nie jest włączona, wskaźnik stanu pulsuje na niebiesko z częstotliwością mniej więcej 5 sekund.
- Kiedy jednostka jest włączona, wskaźnik stanu ciągle świeci na niebiesko.

Ustawianie trybu dla pomieszczeń

1	Przejdź do [4.1]: Ogrzew./chłodz. pomieszczenia > Tryb pracy	
----------	------------------------------------------------------------------------	---------------------------------------------------------------------------------------

2	Wybierz jedną z poniższych opcji: <ul style="list-style-type: none"> ▪ Ogrzew.: Tylko tryb ogrzewania ▪ Chłodz.: Tylko tryb chłodzenia ▪ Automat.: Tryb pracy zmienia się automatycznie między ogrzewaniem i chłodzeniem w oparciu o temperaturę zewnętrzną. Ograniczony miesięcznie zgodnie z Harmonogram trybu pracy [4.2]. 	🏠...○
----------	-------------------------------------------------------------------------------------------------------------------------------------------------------------------------------------------------------------------------------------------------------------------------------------------------------------------------------------------------------------------------------------	-------

Aby ograniczyć automatyczne przełączanie zgodnie z harmonogramem

Warunki: Należy ustawić tryb pracy dla pomieszczeń na **Automat.**.

1	Przejdź do [4.2]: Ogrzew./chłodz. pomieszczenia > Harmonogram trybu pracy.	🏠...○
2	Wybierz miesiąc.	🏠...○
3	Dla każdego miesiąca wybierz opcję: <ul style="list-style-type: none"> ▪ Odwracalny: Nieograniczony ▪ Tylko ogrzew.: Ograniczony ▪ Tylko chłodz.: Ograniczony 	○...🏠
4	Potwierdź zmiany.	🏠...○

Przykład: ograniczenia przełączania

Kiedy	Ograniczenie
W chłodnym okresie. Przykład: Październik, listopad, grudzień, styczeń, luty i marzec.	Tylko ogrzew.
W ciepłym okresie. Przykład: Czerwiec, lipiec i sierpień.	Tylko chłodz.
Pomiędzy. Przykład: Kwiecień, maj i wrzesień.	Odwracalny

5.6.3 Określanie używanej metody sterowania temperaturą

Określanie używanej metody sterowania temperaturą (metoda 1)

Sprawdzić tabelę ustawień wprowadzonych przez instalatora, wypełnioną przez instalatora.

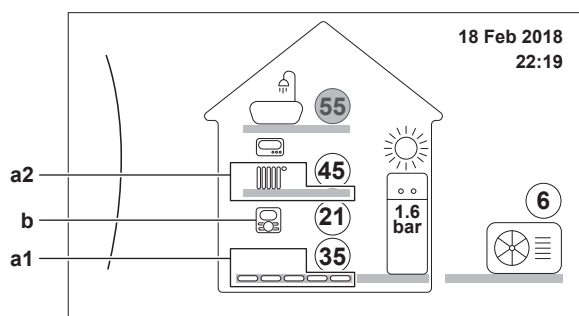

Określanie używanej metody sterowania temperaturą (metoda 2)

Na ekranie głównym można zobaczyć używane sterowanie temperaturą.







a1 Emiter ciepła strefy głównej (w tym przykładzie **Ogrzewanie podłogowe**)

- a2** Emiter ciepła strefy dodatkowej (w tym przykładzie **Powietrzny wymiennik ciepła**). Jeśli nie jest wyświetlana żadna ikona, nie ma strefy dodatkowej.
b Typ termostatu w pomieszczeniu strefy głównej:

Jeśli b=...	Wtedy sterowanie temperaturą jest ustawione na...	
	Strefa główna	Strefa dodatkowa (jeśli jest)
	Sterowanie termostatem w pomieszczeniu	Sterowanie przy pomocy zewnętrznego termostatu w pomieszczeniu
	Sterowanie przy pomocy zewnętrznego termostatu w pomieszczeniu	
Brak ikony	Sterowanie temperaturą zasilania	Sterowanie temperaturą zasilania

5.6.4 Zmiana żądanej temperatury pomieszczenia

Podczas sterowania temperaturą pomieszczenia można użyć ekranu nastawy temperatury pomieszczenia, aby odczytać i dostosować żądaną temperaturę pomieszczenia.



1	Przejdź do [1]: Pomieszczenie . 	
2	Dostosuj żądaną temperaturę pomieszczenia.  a Rzeczywista temperatura pomieszczenia b Żądana temperatura pomieszczenia	

Jeśli programowanie harmonogramu zostanie włączone po zmianie żądanej temperatury pomieszczenia

- Temperatura pozostanie bez zmian do czasu wystąpienia zaplanowanej czynności.
- Żądana temperatura pomieszczenia powróci do zaplanowanej wartości przy każdej zaplanowanej czynności.

Można uniknąć zaplanowanych zachowań, wyłączając (tymczasowo) programowanie harmonogramu.

Włączenie lub wyłączenie programowania harmonogramu temperatury pomieszczenia

1	Przejdź do [1.1]: Pomieszczenie > Harmonogram .	
2	Wybierz Nie .	

5.6.5 Zmiana żądanej temperatury wody zasilającej

**INFORMACJA**

Woda na wylocie do woda przepływająca do emiterów ciepła. Żądana temperatura zasilania ustawiana jest przez instalatora zgodnie z typem emitera ciepła. Ustawienia temperatury zasilania należy dostosować jedynie w przypadku problemów.

Można użyć ekranu nastawy temperatury zasilania, aby odczytać i dostosować żądaną temperaturę wody zasilającej.

<p>1</p>	<p>Przejdź do [2]: Strefa główna lub [3]: Strefa dodatkowa.</p>	
<p>2</p>	<p>Dostosuj żądaną temperaturę wody zasilającej.</p> <p>a Rzeczywista temperatura wody zasilającej b Żądana temperatura wody zasilającej</p>	

Jeśli programowanie harmonogramu zostanie włączone po zmianie żądanej temperatury zasilania

- Temperatura pozostanie bez zmian do czasu wystąpienia zaplanowanej czynności.
- Żądana temperatura zasilania powróci do zaplanowanej wartości przy każdej zaplanowanej czynności.

Można uniknąć zaplanowanych zachowań, wyłączając (tymczasowo) programowanie harmonogramu.

Włączanie lub wyłączanie programowania harmonogramu temperatury zasilania

<p>1</p>	<p>Przejdź do następujących opcji menu:</p> <ul style="list-style-type: none"> ▪ [2.1]: Strefa główna > Harmonogram ▪ [3.1]: Strefa dodatkowa > Harmonogram 	
-----------------	-------------------------------------------------------------------------------------------------------------------------------------------------------------------------------------------	--

2 Wybierz Nie.

**Włączanie pracy w trybie zależnym od pogody dla temperatury zasilania**

Patrz "5.9.4 Korzystanie z krzywych zależnych od pogody" [▶ 49].

5.7 Sterowanie ciepłą wodą użytkową

5.7.1 Informacje o sterowaniu ciepłą wodą użytkową

W zależności od trybu zbiornika CWU (ustawienie wprowadzone przez instalatora), korzysta się z różnych metod sterowania ciepłą wodą użytkową:

- Tylko dogrzewanie
- Harmonogram + dogrzewanie
- Tylko harmonogram

**PRZESTROGA**

Harmonogram zezwalania na działanie grzałki BSH jest używany w celu ograniczenia lub zezwolenia na działanie grzałki BSH w oparciu o program tygodniowy. Porada: Aby uniknąć nieskutecznego działania funkcji dezynfekcji, należy zezwolić grzałce BSH (w programie tygodniowym) działanie przez przynajmniej 4 godziny od początku rozpoczęcia zaplanowanej funkcji dezynfekcji. Jeśli grzałka BSH zostanie ograniczona podczas dezynfekcji, działanie tej funkcji NIE będzie skuteczne i wygenerowane zostanie stosowne ostrzeżenie AH.

**INFORMACJA**

W przypadku kodu błędu AH, jeśli przerwanie funkcji dezynfekcji nie nastąpiło w wyniku użycia ciepłej wody użytkowej, zalecane jest wykonanie następujących czynności:

- Po wybraniu trybu **Tylko dogrzewanie** lub **Harmonogram + dogrzewanie** zaleca się zaprogramowanie uruchomienia funkcji dezynfekcji przynajmniej 4 godziny po ostatnim oczekiwany użyciu dużej ilości ciepłej wody. To uruchomienie można ustawić za pomocą ustawień instalatora (funkcja dezynfekcji).
- Po wybraniu trybu **Tylko harmonogram** zaleca się zaprogramowanie czynności **Eko** na 3 godziny przed zaplanowanym uruchomieniem funkcji dezynfekcji, aby wstępnie nagrzać zbiornik.

Kiedy zbiornik działa w trybie zależnym od pogody, że temperatura zbiornika określana jest automatycznie przez temperaturę zewnętrzną. Więcej informacji zawiera punkt "5.9 Krzywa zależna od pogody" [▶ 46].

Określanie używanego trybu zbiornika ciepłej wody użytkowej (metoda 1)

Sprawdzić tabelę ustawień wprowadzonych przez instalatora, wypełnioną przez instalatora.

Określanie używanego trybu zbiornika ciepłej wody użytkowej (metoda 2)

1 Przejdź do [5]: Zbiornik.



2	Sprawdź, które elementy są wyświetlane:	t ● ● ● ● ○
	<div style="border: 1px solid black; padding: 5px;"> <p>[5.1] Praca z pełną mocą</p> <p>[5.2] Nastawa komfortowa</p> <p>[5.3] Nastawa ekonomiczna</p> <p>[5.4] Nastawa dogrzewania</p> <p>[5.5] Harmonogram</p> </div>	

Jeśli wyświetlane jest...	To tryb zbiornika CWU =...
Tylko [5.1] Praca z pełną mocą	Tylko dogrzewanie
Wyświetlane są wszystkie elementy oprócz [5.4] Nastawa dogrzewania	Tylko harmonogram
Wyświetlane są wszystkie elementy wraz z [5.4] Nastawa dogrzewania	Harmonogram + dogrzewanie

5.7.2 Tryb dogrzewania

W trybie dogrzewania zbiornik CWU natychmiastowo nagrzewa się do temperatury pokazanej na ekranie głównym (przykład: 50°C), kiedy temperatura spadnie poniżej określonej wartości.

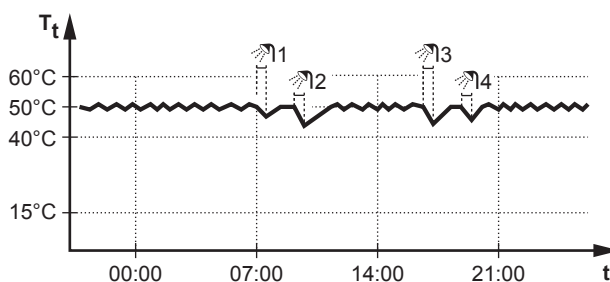

T_t Temperatura zbiornika CWU
 t Godzina



INFORMACJA

Ryzyko zbyt małej wydajności grzewczej w przypadku zbiornika ciepłej wody użytkowej bez grzałki BSH: w razie częstego korzystania z ciepłej wody użytkowej wystąpią częste i długie przerwy w ogrzewaniu/chłodzeniu pomieszczenia po wybraniu poniższego ustawienia:

Tylko dogrzewanie > Tryb nagrzewania > Zbiornik.



INFORMACJA

Gdy tryb zbiornika CWU jest ustawiony na dogrzewanie, ryzyko zbyt małej wydajności grzewczej i problemów z komfortem jest znaczne. W przypadku częstego dogrzewania funkcja ogrzewania pomieszczenia/chłodzenia jest regularnie przerywana.

5.7.3 Tryb harmonogramu

W trybie harmonogramu zbiornik CWU przygotowuje ciepłą wodę stosownie do harmonogramu. Najlepszym okresem czasu, w którym można zezwolić zbiornikowi na przygotowanie ciepłej wody jest noc, ponieważ zapotrzebowanie na ogrzewanie pomieszczenia jest niższe.

Przykład:

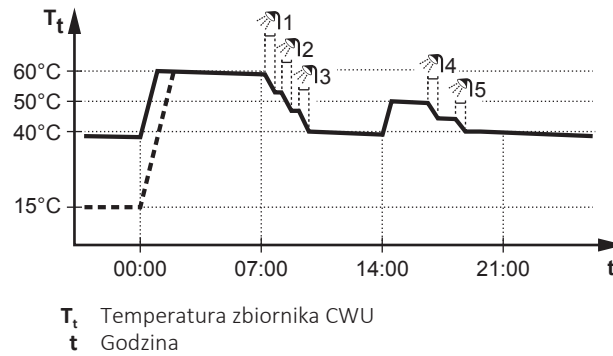

- Początkowo temperatura zbiornika CWU jest taka sama jak temperatura wody użytkowej dopływającej do zbiornika CWU (na przykład: **15°C**).
- O godzinie 00:00 zbiornik CWU jest zaprogramowany na grzanie wody do wartości nastawy (na przykład: **Komfort = 60°C**).
- Nad ranem ciepła woda jest używana i temperatura zbiornika CWU spada.
- O godzinie 14:00 zbiornik CWU zaprogramowany jest na ogrzanie wody do wartości nastawy (na przykład: **Eko = 50°C**). Ciepła woda znów jest dostępna.
- Po południu i wieczorem ponownie ciepła woda jest używana i temperatura zbiornika CWU ponownie spada.
- O godzinie 00:00 kolejnego dnia cykl powtarza się.

5.7.4 Tryb harmonogramu + dogrzewania

W trybie harmonogramu + dogrzewania sterowanie zbiornikiem ciepłej wody użytkowej jest takie samo, jak w trybie harmonogramu. Jednak gdy temperatura zbiornika CWU spadnie poniżej wartości nastawy (=temperatura zbiornika dla dogrzewania – wartość histerezy; przykład: 35°C), zbiornik CWU ogrzewa się, aż osiągnie nastawę dogrzewania (przykład: 45°C). Zapewnia to dostępność minimalnej ilości ciepłej wody przez cały czas.

Przykład:

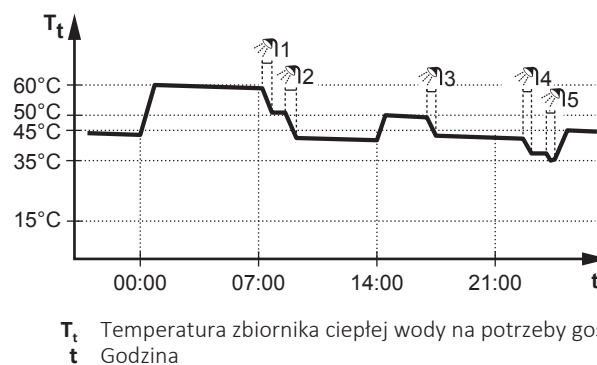

5.7.5 Zmiana temperatury ciepłej wody użytkowej

W trybie **Tylko dogrzewanie** można użyć ekranu nastawy temperatury zbiornika, aby odczytać i dostosować żądaną temperaturę ciepłej wody użytkowej.

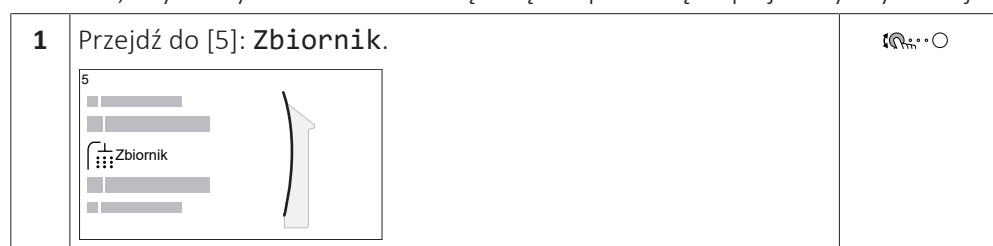

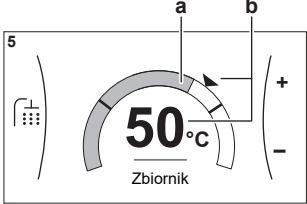
2	Dostosuj temperaturę ciepłej wody użytkowej.	○...○
		
<p>a Rzeczywista temperatura ciepłej wody użytkowej</p> <p>b Żądana temperatura ciepłej wody użytkowej</p>		

W innych trybach można jedynie wyświetlać ekran nastawy, ale nie można jej zmieniać. Można natomiast zmieniać ustawienia opcji **Nastawa komfortowa** [5.2], **Nastawa ekonomiczna** [5.3] i **Nastawa dogrzewania** [5.4].

Kiedy zbiornik działa w trybie zależnym od pogody, że temperatura zbiornika określana jest automatycznie przez temperaturę zewnętrzną. Więcej informacji zawiera punkt "5.9 Krzywa zależna od pogody" [▶ 46].

5.7.6 Korzystanie z trybu pełnej mocy CWU

Praca z pełną mocą

Tryb **Praca z pełną mocą** umożliwia podgrzewanie ciepłej wody użytkowej przez grzałkę BUH lub grzałkę BSH. Można korzystać z tego trybu w dni, kiedy występuje większe niż zwykle zużycie ciepłej wody.

Sprawdzanie, czy praca z pełną mocą jest aktywna

Jeśli ikona  jest wyświetlana na ekranie głównym, praca z pełną mocą została włączona.

Włączanie i wyłączenie trybu **Praca z pełną mocą** przebiega w następujący sposób:

1	Przejdź do [5.1]: Zbiornik > Praca z pełną mocą	🔍...○
2	Wyłącz Wył. lub włącz Wł. tryb pełnej mocy.	🔍...○

Przykład użycia: Natychmiast potrzeba więcej ciepłej wody

W następujących sytuacjach:

- Użytkownik zużył już większość ciepłej wody użytkowej.
- Nie można czekać na następną zaplanowaną czynność w celu ogrzania zbiornika ciepłej wody użytkowej.

Następnie można włączyć pracę z pełną mocą. Zbiornik ciepłej wody użytkowej zacznie ogrzewać wodę do temperatury **Komfort**.



INFORMACJA

Kiedy tryb pełnej mocy jest włączony, ryzyko zbyt małej wydajności grzewczej i problemów z komfortem w przypadku ogrzewania/chłodzenia pomieszczenia jest znaczne. W przypadku częstej pracy ciepłej wody użytkowej, będą występować częste i długie przerwy ogrzewania/chłodzenia pomieszczenia.

5.8 Wartości zadane i harmonogramy

5.8.1 Korzystanie z wartości zadanych

Informacje o wartościach zadanych

W przypadku niektórych ustawień w systemie można definiować wartości nastaw. Te wartości wystarczy ustawić jeden raz, a następnie wykorzystywać je ponownie na innych ekranach, takich jak ekran programowania harmonogramu. Aby zmienić później wartość, wystarczy to zrobić tylko w jednym miejscu.

Możliwe wartości nastaw

Można ustawić następujące nastawy zdefiniowane przez użytkownika:

Wartość nastawy		Miejsce użycia
Temperatura w zasobniku poniżej [5] Zbiornik Ograniczenie: Dostępna tylko, jeśli występuje zasobnik CWU.	[5.2] Nastawa komfortowa	Można wykorzystać te nastawy w [5.5] Harmonogram (ekran harmonogramu tygodniowego dla zasobnika CWU), jeśli wybrano jeden z poniższych trybów zasobnika CWU: <ul style="list-style-type: none"> ▪ Tylko harmonogram ▪ Harmonogram + dogrzewanie
	[5.3] Nastawa ekonomiczna	
	[5.4] Nastawa dogrzewania	Oprogramowanie wykorzystuje tę nastawę, jeśli tryb zasobnika CWU to Harmonogram + dogrzewanie .
Ceny energii elektrycznej poniżej [7.5] Ustawienia użytk. > Cena prądu Ograniczenie: Dostępne tylko, jeśli opcja System biwalentny została włączona przez instalatora.	[7.5.1] Wysoka	Można wykorzystać te nastawy w [7.5.4] Harmonogram (ekran harmonogramu tygodniowego dla cen energii elektrycznej). Patrz " 5.8.4 Ustawianie cen energii " [▶ 44].
	[7.5.2] Średnia	
	[7.5.3] Niska	

Oprócz nastaw zdefiniowanych przez użytkownika system zawiera także nastawy zdefiniowane przez system, które można wykorzystać przy programowaniu harmonogramów.

Przykład: W menu [7.4.2] **Ustawienia użytk. > Tryb cichy > Harmonogram** (harmonogram tygodniowy określający, kiedy jednostka ma używać danego poziomu trybu cichego) można wykorzystać następujące nastawy zdefiniowane przez system: **Tryb cichy/Cichszy/Najcichszy**.





5.8.2 Używanie i programowanie harmonogramów

Informacje o harmonogramach

W zależności od układu systemu i konfiguracji dokonanej przez instalatora, mogą dostępne być harmonogramy dla wielu elementów sterowania.

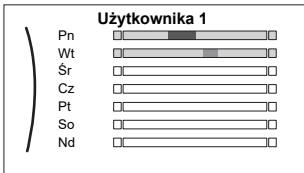
Można...	Patrz...
Ustawić, jeśli określone sterowanie musi działać zgodnie z harmonogramem.	" Ekran aktywacji " w " Możliwe harmonogramy " [▶ 37]
Wybrać harmonogram, który będzie obecnie używany dla danego sterowania. System zawiera kilka wstępnie zdefiniowanych harmonogramów. Można:	
Sprawdzić, który harmonogram jest obecnie wybrany.	" Harmonogram/Sterowanie " w " Możliwe harmonogramy " [▶ 37]
W razie potrzeby należy wybrać inny harmonogram.	" Wybieranie harmonogramu, który ma być obecnie używany " [▶ 37]
Programować własne harmonogramy, jeśli zdefiniowane wstępnie harmonogramy nie są satysfakcjonujące. Możliwe do zaprogramowania czynności zależą od elementu sterowania.	<ul style="list-style-type: none"> ▪ "Możliwe czynności" w "Możliwe harmonogramy" [▶ 37] ▪ "5.8.3 Ekran harmonogramu: Przykład" [▶ 40]

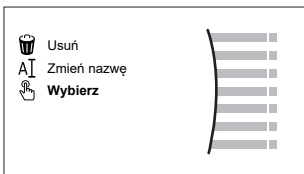
Wybieranie harmonogramu, który ma być obecnie używany

1	Przejdź do harmonogramu danego sterowania. Patrz " Harmonogram/Sterowanie " w " Możliwe harmonogramy " [▶ 37]. Przykład: W przypadku harmonogramu żądanej temperatury pomieszczenia w trybie ogrzewania, należy przejść do [1.2] Pomieszczenie > Harmonogram ogrzewania .	
2	Wybierz nazwę bieżącego harmonogramu. 	
3	Wybierz Wybierz . 	
4	Wybrać harmonogram, który będzie obecnie używany.	

Możliwe harmonogramy

Tabela zawiera następujące informacje:

- **Harmonogram/Sterowanie:** Ta kolumna pokazuje, gdzie można sprawdzić obecnie wybrany harmonogram dla danego sterowania. W razie potrzeby można:
 - Wybrać inny harmonogram. Patrz "**Wybieranie harmonogramu, który ma być obecnie używany**" [▶ 37].
 - Zaprogramować własny harmonogram. Patrz "**5.8.3 Ekran harmonogramu: Przykład**" [▶ 40].

- **Wstępnie zdefiniowane harmonogramy:** Liczba dostępnych wstępnie zdefiniowanych harmonogramów w systemie dla danego sterowania. W razie potrzeby można zaprogramować własny harmonogram.
- **Ekran aktywacji:** W większości przypadków sterowania harmonogram będzie aktywny pod warunkiem, że zostanie włączony na odpowiednim ekranie aktywacji. Ten wpis pokazuje, gdzie można go włączyć.
- **Możliwe czynności:** Czynności, które można wykonać przy programowaniu harmonogramu. W większości harmonogramów można zaprogramować do 6 czynności w danym dniu.

Harmonogram/Sterowanie	Opis
[1.2] Pomieszczenie > Harmonogram ogrzewania Harmonogram żądanej temperatury pomieszczenia w trybie ogrzewania.	Wstępnie zdefiniowane harmonogramy: 3 Ekran aktywacji: [1.1] Harmonogram Możliwe czynności: Temperatury w zakresie.
[1.3] Pomieszczenie > Harmonogram chłodzenia Harmonogram żądanej temperatury pomieszczenia w trybie chłodzenia.	Wstępnie zdefiniowane harmonogramy: 1 Ekran aktywacji: [1.1] Harmonogram Możliwe czynności: Temperatury w zakresie.
[2.2] Strefa główna > Harmonogram ogrzewania Harmonogram żądanej temperatury zasilania dla strefy głównej w trybie ogrzewania.	Wstępnie zdefiniowane harmonogramy: 3 Ekran aktywacji: [2.1] Harmonogram Możliwe czynności: <ul style="list-style-type: none"> ▪ W przypadku harmonogramu zależnego od pogody: przesunięcie temperatur w zakresie. ▪ W pozostałych przypadkach: temperatury w zakresie
[2.3] Strefa główna > Harmonogram chłodzenia Harmonogram żądanej temperatury zasilania dla strefy głównej w trybie chłodzenia.	Wstępnie zdefiniowane harmonogramy: 1 Ekran aktywacji: [2.1] Harmonogram Możliwe czynności: <ul style="list-style-type: none"> ▪ W przypadku harmonogramu zależnego od pogody: przesunięcie temperatur w zakresie. ▪ W pozostałych przypadkach: temperatury w zakresie
[3.2] Strefa dodatkowa > Harmonogram ogrzewania Harmonogram określający, kiedy system może ogrzewać strefę dodatkową w trybie ogrzewania.	Wstępnie zdefiniowane harmonogramy: 1 Ekran aktywacji: [3.1] Harmonogram Możliwe czynności: <ul style="list-style-type: none"> ▪ Wył.: Kiedy system NIE może ogrzewać strefy dodatkowej. ▪ Wł.: Kiedy system może ogrzewać strefę dodatkową.

Harmonogram/Sterowanie	Opis
<p>[3.3] Strefa dodatkowa > Harmonogram chłodzenia</p> <p>Harmonogram określający, kiedy system może chłodzić strefę dodatkową w trybie chłodzenia.</p>	<p>Wstępnie zdefiniowane harmonogramy: 1</p> <p>Ekran aktywacji: [3.1] Harmonogram</p> <p>Możliwe czynności:</p> <ul style="list-style-type: none"> ▪ Wył.: Kiedy system NIE może chłodzić strefy dodatkowej. ▪ Wł.: Kiedy system może chłodzić strefę dodatkową.
<p>[4.2] Ogrzew./chłodz. pomieszczenia > Harmonogram trybu pracy</p> <p>Harmonogram (miesięczny) określający, kiedy jednostka ma działać w trybie ogrzewania, a kiedy w trybie chłodzenia.</p>	<p>Patrz "Ustawianie trybu dla pomieszczeń" [▶ 28].</p>
<p>[5.5] Zbiornik > Harmonogram</p> <p>Harmonogram temperatury zasobnika ciepłej wody użytkowej dla zaspokajania normalnych potrzeb związanych z ciepłą wodą użytkową.</p>	<p>Wstępnie zdefiniowane harmonogramy: 1</p> <p>Ekran aktywacji: Nie dotyczy. Ten harmonogram jest aktywowany automatycznie w przypadku jednego z następujących trybów CWU:</p> <ul style="list-style-type: none"> ▪ Tylko harmonogram ▪ Harmonogram + dogrzewanie <p>Możliwe czynności:</p> <ul style="list-style-type: none"> ▪ Komfort: Kiedy należy rozpocząć podgrzewanie zasobnika do nastawy zdefiniowanej przez użytkownika [5.2] Nastawa komfortowa. ▪ Eko: Kiedy należy rozpocząć podgrzewanie zasobnika do nastawy zdefiniowanej przez użytkownika [5.3] Nastawa ekonomiczna. ▪ Zatrzymaj: Kiedy przerwać podgrzewanie zasobnika, nawet jeśli żądana temperatura zasobnika nie została jeszcze osiągnięta. <p>Uwaga: W trybie Harmonogram + dogrzewanie system uwzględnia także nastawę zdefiniowaną przez użytkownika [5.4] Nastawa dogrzewania.</p>

Harmonogram/Sterowanie	Opis
<p>[7.4.2] Ustawienia użytk. > Tryb cichy > Harmonogram</p> <p>Harmonogram określający, kiedy jednostka ma używać danego poziomu trybu cichego.</p>	<p>Wstępnie zdefiniowane harmonogramy: 1</p> <p>Ekran aktywacji: [7.4.1] Aktywacja (dostępny tylko dla instalatorów).</p> <p>Możliwe czynności: Można wykorzystać następujące nastawy zdefiniowane przez system:</p> <ul style="list-style-type: none"> ▪ Wył. ▪ Tryb cichy ▪ Cichszy ▪ Najcichszy <p>Patrz "Informacje o trybie cichym" [▶ 52].</p>
<p>[7.5.4] Ustawienia użytk. > Cena prądu > Harmonogram</p> <p>Harmonogram określający, kiedy dana taryfa za prąd elektryczny jest prawidłowa.</p>	<p>Wstępnie zdefiniowane harmonogramy: 1</p> <p>Ekran aktywacji: Nie dotyczy</p> <p>Możliwe czynności: Można wykorzystać następujące nastawy zdefiniowane przez system:</p> <ul style="list-style-type: none"> ▪ Wysoka ▪ Średnia ▪ Niska <p>Patrz "5.8.4 Ustawianie cen energii" [▶ 44].</p>
<p>Ograniczenie: Dostępny tylko dla instalatorów.</p> <p>[9.4.2] Ust. instalatora > Grzałka BSH > Harmonogram zezwolenia na pracę grzałki BSH</p>	<p>Wstępnie zdefiniowane harmonogramy: 1</p> <p>Ekran aktywacji: Nie dotyczy</p> <p>Możliwe czynności: Można zaprogramować 2 czynności w danym dniu.</p> <ul style="list-style-type: none"> ▪ Wył.: Praca grzałki BSH NIE jest dozwolona. ▪ Wł.: Praca grzałki BSH jest dozwolona.

5.8.3 Ekran harmonogramu: Przykład

Poniższy przykład pokazuje, jak ustawić harmonogram temperatury pomieszczenia w trybie ogrzewania dla strefy głównej.



INFORMACJA

Procedury programowania innych harmonogramów są podobne.

Programowanie harmonogramu: przegląd

Przykład: Użytkownik chce zaprogramować następujący harmonogram:

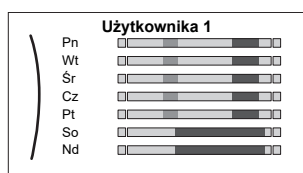

Wymaganie wstępne: Harmonogram temperatury pomieszczenia jest dostępny tylko, jeśli jest aktywne sterowanie termostatem w pomieszczeniu. Jeśli sterowanie temperaturą zasilania głównego jest aktywne, można w zamian zaprogramować harmonogram strefy głównej.

- 1 Przejdź do harmonogramu.
- 2 (opcja) Skasuj zawartość całego harmonogramu tygodniowego lub zawartość harmonogramu wybranego dnia.
- 3 Zaprogramuj harmonogram na **Poniedziałek**.
- 4 Skopiuj harmonogram dla innych dni roboczych.
- 5 Zaprogramuj harmonogram na **Sobota** i skopiuj go dla **Niedziela**.
- 6 Nazwij harmonogram.

Aby przejść do harmonogramu

1	Przejdź do [1.1]: Pomieszczenie > Harmonogram .	
2	Ustaw planowanie na Tak .	
3	Przejdź do [1.2]: Pomieszczenie > Harmonogram ogrzewania .	

Aby skasować zawartość harmonogramu tygodniowego

1	Wybierz nazwę bieżącego harmonogramu. 	
2	Wybierz Usuń . 	
3	Wybierz OK , aby potwierdzić.	

Aby skasować zawartość harmonogramu dnia

1	Wybierz dzień, którego zawartość chcesz skasować. Na przykład Piątek 	
2	Wybierz Usuń . 	



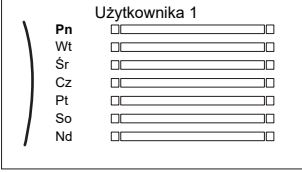
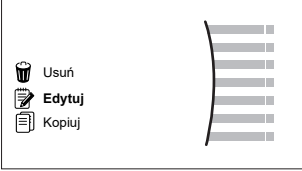
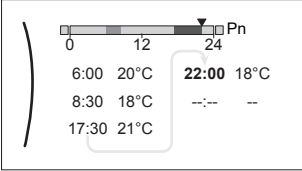

3	Wybierz OK, aby potwierdzić.	
----------	------------------------------	--

Aby zaprogramować harmonogram na Poniedziałek



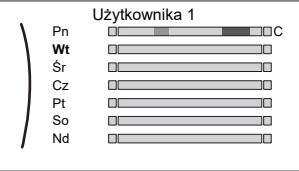

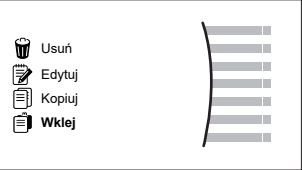
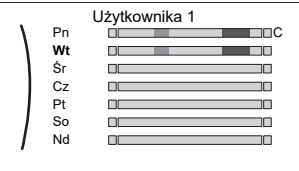

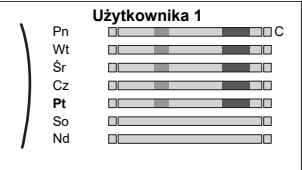

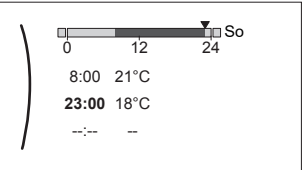

1	<p>Wybierz Poniedziałek.</p> 	
2	<p>Wybierz Edytuj.</p> 	
3	<p>Użyj lewego pokrętkła, aby wybrać wpis i edytuj go prawym pokrętkłem. Możesz zaprogramować do 6 działań każdego dnia. Na pasku wysoka temperatura ma ciemniejszy kolor niż niska temperatura.</p>  <p>Uwaga: Aby skasować czynność, ustaw jej czas jako czas poprzedniej czynności.</p>	
4	<p>Potwierdź zmiany.</p> <p>Wynik: Harmonogram na poniedziałek został ustalony. Wartość ostatniej czynności jest prawidłowa do czasu następnej zaprogramowanej czynności. W tym przykładzie poniedziałek jest pierwszym zaprogramowanym dniem. Dlatego ostatnia zaprogramowana czynność jest prawidłowa do czasu pierwszej czynności w następnym poniedziałek.</p>	

Aby skopiować harmonogram dla innych dni roboczych





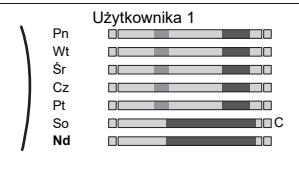

1	<p>Wybierz Poniedziałek.</p> 	
2	<p>Wybierz Kopiuj.</p>  <p>Wynik: Obok skopiowanego dnia jest wyświetlana litera "C".</p>	

3	<p>Wybierz Wtorek.</p> 	
4	<p>Wybierz Wklej.</p>  <p>Wynik:</p> 	
5	<p>Powtórz tę czynność dla wszystkich pozostałych dni roboczych.</p> 	<p>—</p>

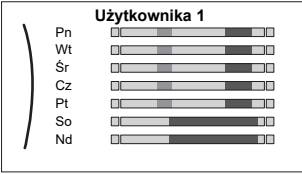
Aby zaprogramować harmonogram na Sobota i skopiować go dla Niedziela

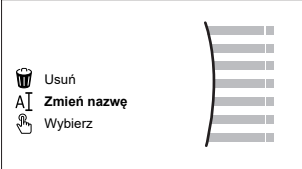
1	Wybierz Sobota .	
2	Wybierz Edytuj .	
3	<p>Użyj lewego pokrętkła, aby wybrać wpis i edytuj go prawym pokrętkłem.</p> 	 
4	Potwierdź zmiany.	
5	Wybierz Sobota .	
6	Wybierz Kopiuj .	
7	Wybierz Niedziela .	
8	<p>Wybierz Wklej.</p> <p>Wynik:</p> 	

Aby zmienić nazwę harmonogramu

1	Wybierz nazwę bieżącego harmonogramu. 	
2	Wybierz Zmień nazwę . 	
3	(opcja) Aby usunąć nazwę bieżącego harmonogramu, przeglądaj listę znaków, aż zostanie wyświetlony znak ←, po czym naciśnij, aby usunąć poprzedni znak. Powtórz dla każdego znaku nazwy harmonogramu.	
4	Aby nazwać bieżący harmonogram, przejrzyj listę znaków i potwierdź wybrany znak. Nazwa harmonogramu może zawierać do 15 znaków.	
5	Potwierdź nową nazwę.	



INFORMACJA

Nie wszystkie harmonogramy umożliwiają zmianę nazwy.

Przykład użycia: Użytkownik pracuje w systemie 3-zmianowym

Jeśli użytkownik pracuje w systemie 3-zmianowym, można wykonać następujące czynności:

- 1 Zaprogramuj 3 harmonogramy temperatury pomieszczenia i nadaj im odpowiednie nazwy. **Przykład:** ZmianaPoranna, ZmianaDzienna, ZmianaWieczorna
- 2 Wybrać harmonogram, który będzie obecnie używany.

5.8.4 Ustawianie cen energii

W systemie można ustawić następujące ceny energii:



- stałej ceny gazu
- 3 poziomów cen energii elektrycznej
- timera harmonogramu tygodniowego dla cen elektryczności.

Przykład: Jak ustawić ceny energii za pomocą interfejsu użytkownika?

Cena	Wartość w danej pozycji
Gaz: 5,3 eurocenta/kWh	[7.6]=5,3
Elektryczność: 12 eurocentów/kWh	[7.5.1]=12

Ustawienie ceny gazu



1	Przejdź do [7.6]: Ustawienia użytka. > Cena gazu.	
---	---------------------------------------------------	---------------------------------------------------------------------------------------

2	Wybierz prawidłową cenę gazu.	
3	Potwierdź zmiany.	

**INFORMACJA**

Wartość ceny w zakresie 0,00~990 w walucie/kWh (z 2 znaczącymi wartościami).



Ustawianie ceny energii elektrycznej

1	Przejdź do [7.5.1]/[7.5.2]/[7.5.3]: Ustawienia użytk. > Cena prądu > Wysoka/Średnia/Niska.	
2	Wybierz prawidłową cenę energii elektrycznej.	
3	Potwierdź zmiany.	
4	Powtórz dla wszystkich trzech cen energii elektrycznej.	—

**INFORMACJA**

Wartość ceny w zakresie 0,00~990 w walucie/kWh (z 2 znaczącymi wartościami).

**INFORMACJA**Jeśli harmonogram nie jest ustawiony, brana jest pod uwagę wartość **Wysoka** dla Cena prądu.**Ustawianie timera harmonogramu cen energii elektrycznej**

1	Przejdź do [7.5.4]: Ustawienia użytk. > Cena prądu > Harmonogram.	
2	Zaprogramuj wybór za pomocą ekranu programowania harmonogramu. Możesz ustawić ceny energii elektrycznej Wysoka , Średnia i Niska zgodnie z cennikiem dostawcy energii.	—
3	Potwierdź zmiany.	

**INFORMACJA**Wartości odpowiadają wcześniej ustawionym wartościom cen energii elektrycznej dla **Wysoka**, **Średnia** i **Niska**. Jeśli harmonogram nie jest ustawiony, brana jest pod uwagę cena energii elektrycznej **Wysoka**.**Informacje o cenach energii w przypadku zniżki na kWh za energię odnawialną**

Podczas ustawiania cen energii można wziąć pod uwagę zniżkę. Pomimo iż koszty eksploatacji mogą wzrastać, całkowity koszt eksploatacji, z uwzględnieniem rabatu, będzie zoptymalizowany.

**UWAGA**

Upewnij się, że ustawienie cen energii na końcu okresu zniżki zostanie zmodyfikowane.

Ustawianie cen gazu w przypadku zniżki na kWh za energię odnawialną

Oblicz wartość dla ceny gazu, używając następującego wzoru:

- Aktualna cena gazu+(zniżka/kWh×0,9)

Procedura ustawiania ceny gazu, patrz "Ustawienie ceny gazu" [▶ 44].

Ustawianie cen energii elektrycznej w przypadku zniżki na kWh za energię odnawialną

Oblicz wartość dla ceny energii elektrycznej, używając następującego wzoru:

- Aktualna cena energii elektrycznej+zniżka/kWh

Procedura ustawiania ceny energii elektrycznej, patrz "Ustawianie ceny energii elektrycznej" [▶ 45].

Przykład

Niniejszy przykład cen i/lub wartości użyte w tym przypadku NIE SĄ dokładne.

Data	Cena/kWh
Cena gazu	4,08
Cena prądu elektrycznego	12,49
Zniżka za ogrzewanie ze źródeł odnawialnych na kWh	5

Obliczenie cen gazu

Cena gazu=Aktualna cena gazu+(zniżka/kWh×0,9)

Cena gazu=4,08+(5×0,9)

Cena gazu=8,58

Obliczenie cen energii elektrycznej

Cena energii elektrycznej=Aktualna cena energii elektrycznej+zniżka/kWh

Cena energii elektrycznej=12,49+5

Cena energii elektrycznej=17,49

Cena	Wartość w danej pozycji
Gaz: 4,08 /kWh	[7.6]=8,6
Elektryczność: 12,49 /kWh	[7.5.1]=17

5.9 Krzywa zależna od pogody

5.9.1 Czym jest krzywa zależna od pogody?

Działanie zależne od pogody

Urządzenie działa zależnie od pogody, jeśli żądana temperatura zasilania lub zbiornika jest określana automatycznie w zależności od temperatury zewnętrznej. Dlatego urządzenie jest połączone z czujnikiem temperatury na północnej ścianie budynku. Jeśli temperatura zewnętrzna spada lub rośnie, urządzenie natychmiast to kompensuje. W ten sposób urządzenie nie musi czekać na informacje zwrotne z termostatu, aby zwiększyć lub zmniejszyć temperaturę zasilania lub zbiornika. Ponieważ reaguje szybciej, zapobiega wysokim wzrostom i spadkom temperatury pomieszczenia i temperatury wody w kranach.

Korzyści

Działanie zależne od pogody zmniejsza zużycie energii.

Krzywa zależna od pogody

Aby móc kompensować różnice temperatur, urządzenie wykorzystuje krzywą zależną od pogody. Ta krzywa określa różnicę temperatury zbiornika lub zasilania przy różnych temperaturach zewnętrznych. Ponieważ nachylenie krzywej zależy od warunków lokalnych, takich jak klimat i izolacja budynku, krzywa może zostać dostosowana przez instalatora lub użytkownika.

Rodzaje krzywych zależnych od pogody

Istnieją 2 rodzaje krzywych zależnych od pogody:

- krzywa 2-punktowa
- Krzywa nachylenia/przesunięcia

Rodzaj krzywej używanej do regulacji zależy od indywidualnych preferencji. Patrz "5.9.4 Korzystanie z krzywych zależnych od pogody" [▶ 49].

Dostępność

Krzywa zależna od pogody jest dostępna dla:

- Strefa główna - ogrzewanie
- Strefa główna - chłodzenie
- Strefa dodatkowa - ogrzewanie
- Strefa dodatkowa - chłodzenie
- Zasobnik (dostępny tylko dla instalatorów)



INFORMACJA

Aby umożliwić działanie zależne od pogody, należy prawidłowo skonfigurować nastawę strefy głównej, strefy dodatkowej lub zbiornika. Patrz "5.9.4 Korzystanie z krzywych zależnych od pogody" [▶ 49].

5.9.2 krzywa 2-punktowa

Określić krzywą zależną od pogody za pomocą dwóch poniższych nastaw:

- Nastawa (X1, Y2)
- Nastawa (X2, Y1)

Przykład

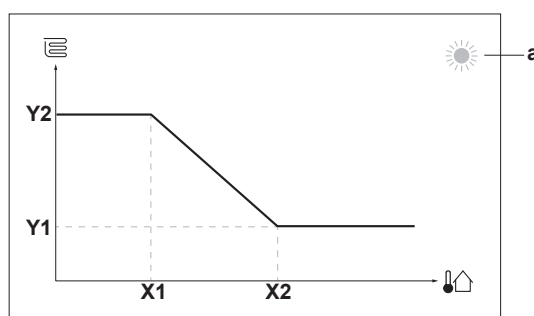

Element	Opis
a	Wybrana strefa zależna od pogody: <ul style="list-style-type: none"> ☀️: Ogrzewanie strefy głównej lub strefy dodatkowej ❄️: Chłodzenie strefy głównej lub strefy dodatkowej 🚿: Ciepła woda użytkowa
X1, X2	Przykłady temperatury otoczenia na zewnątrz
Y1, Y2	Przykłady żądanej temperatury zbiornika lub temperatury zasilania. Ikona odpowiada emiterowi ciepła dla danej strefy: <ul style="list-style-type: none"> 🛋️: Ogrzewanie podłogowe 🌀: Klimakonwektor wentylatorowy 🔥: Grzejnik 🚿: Zbiornik ciepłej wody użytkowej
Dostępne czynności na tym ekranie	
🔍	Przeviń temperatury.
⏪ ⏩	Zmień temperaturę.
⏭	Przejdź do następnej temperatury.
👉	Potwierdź zmiany i kontynuuj.

5.9.3 Krzywa nachylenia/przesunięcia

Nachylenie i przesunięcie

Należy określić krzywą zależną od pogody za pomocą jej nachylenia i przesunięcia:

- Zmień **nachylenie**, aby nierównomiernie zwiększać lub zmniejszać temperaturę zasilania dla różnych temperatur otoczenia. Na przykład, jeśli temperatura zasilania jest zasadniczo dobra, ale przy niskich temperaturach otoczenia jest zbyt niska, zwiększ nachylenie, aby temperatura zasilania rosła proporcjonalnie do spadku temperatur otoczenia.
- Zmień **przesunięcie**, aby równomiernie zwiększać lub zmniejszać temperaturę zasilania dla różnych temperatur otoczenia. Na przykład, jeśli temperatura zasilania jest zawsze nieco zbyt niska przy różnych temperaturach otoczenia, przesun przesunięcie w górę, aby równomiernie zwiększyć temperaturę zasilania dla wszystkich temperatur otoczenia.

Przykłady

Krzywa zależna od pogody przy wyborze nachylenia:

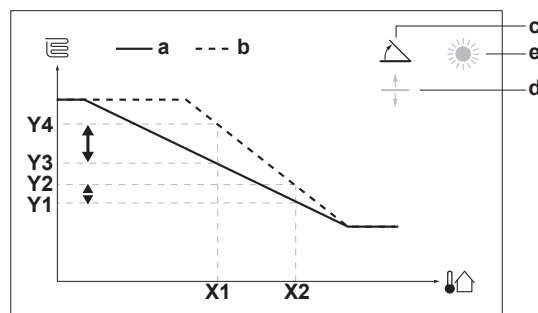

Krzywa zależna od pogody przy wyborze przesunięcia:

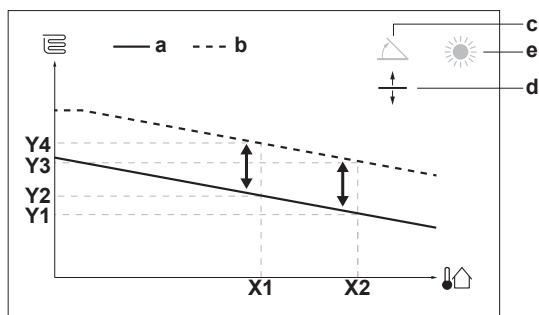

Element	Opis
a	Krzywa zależna od pogody przed zmianami.
b	Krzywa zależna od pogody po zmianach (jako przykład): <ul style="list-style-type: none"> Po zmianie nachylenia wzrost nowej preferowanej temperatury przy X1 różni się od wzrostu preferowanej temperatury przy X2. Po zmianie przesunięcia wzrost nowej preferowanej temperatury przy X1 jest taki sam, jak wzrost preferowanej temperatury przy X2.
c	Nachylenie
d	Przesunięcie
e	Wybrana strefa zależna od pogody: <ul style="list-style-type: none"> ☀️: Ogrzewanie strefy głównej lub strefy dodatkowej ❄️: Chłodzenie strefy głównej lub strefy dodatkowej 🏠: Ciepła woda użytkowa
X1, X2	Przykłady temperatury otoczenia na zewnątrz
Y1, Y2, Y3, Y4	Przykłady żądanej temperatury zbiornika lub temperatury zasilania. Ikona odpowiada emiterowi ciepła dla danej strefy: <ul style="list-style-type: none"> 🏠: Ogrzewanie podłogowe 🌀: Klimakonwektor wentylatorowy 🔥: Grzejnik 🚿: Zbiornik ciepłej wody użytkowej

Dostępne czynności na tym ekranie	
⚙️⋯○	Wybierz nachylenie lub przesunięcie.
○⋯⚙️	Zwiększ lub zmniejsz nachylenie/przesunięcie.
○⋯👉	Po wyborze nachylenia: ustaw nachylenie i przejdź do przesunięcia. Po wyborze przesunięcia: ustaw przesunięcie.
👉⋯○	Zatwierdź zmiany i wróć do podmenu.

5.9.4 Korzystanie z krzywych zależnych od pogody

Skonfigurować krzywe zależne od pogody w następujący sposób:

Definiowanie trybu nastawy

Aby wykorzystać krzywą zależną od pogody, należy zdefiniować odpowiedni tryb nastawy:

Idź do trybu nastawy...	Ustaw tryb nastawy na...
Strefa główna – ogrzewanie	
[2.4] Strefa główna > Tryb nastawy	Ogrzewanie zależne od pogody, stałe chłodzenie LUB Zależnie od pogody
Strefa główna – chłodzenie	
[2.4] Strefa główna > Tryb nastawy	Zależnie od pogody
Strefa dodatkowa – ogrzewanie	
[3.4] Strefa dodatkowa > Tryb nastawy	Ogrzewanie zależne od pogody, stałe chłodzenie LUB Zależnie od pogody
Strefa dodatkowa – chłodzenie	
[3.4] Strefa dodatkowa > Tryb nastawy	Zależnie od pogody
Zbiornik	
[5.B] Zbiornik > Tryb nastawy	Ograniczenie: Dostępny tylko dla instalatorów. Zależnie od pogody

Zmiana rodzaju krzywej zależnej od pogody

Aby zmienić rodzaj dla wszystkich stref (główna + dodatkowa) i dla zasobnika, idź do [2.E] Strefa główna > Typ krzywej zależnej od pogody.

Wyświetlanie wybranych rodzajów jest także możliwe przy użyciu:

- [3.C] Strefa dodatkowa > Typ krzywej zależnej od pogody
- [5.E] Zbiornik > Typ krzywej zależnej od pogody

Ograniczenie: Dostępny tylko dla instalatorów.

Aby zmienić krzywą zależną od pogody

Strefa	Idź do...
Strefa główna – ogrzewanie	[2.5] Strefa główna > Krzywa ogrzewania zależna od pogody
Strefa główna – chłodzenie	[2.6] Strefa główna > Krzywa chłodzenia zależna od pogody
Strefa dodatkowa – ogrzewanie	[3.5] Strefa dodatkowa > Krzywa ogrzewania zależna od pogody
Strefa dodatkowa – chłodzenie	[3.6] Strefa dodatkowa > Krzywa chłodzenia zależna od pogody
Zbiornik	Ograniczenie: Dostępny tylko dla instalatorów. [5.C] Zbiornik > Krzywa zależna od pogody

**INFORMACJA****Nastawa maksymalna i minimalna**

Nie można skonfigurować krzywej używając temperatur, które są wyższe lub niższe od maksymalnej i minimalnej nastawy dla danej strefy lub zbiornika. Po osiągnięciu nastawy maksymalnej lub minimalnej krzywa ulega spłaszczeniu.

Precyzyjna regulacja krzywej zależnej od pogody: krzywa nachylenia/przesunięcia

Następująca tabela pokazuje, jak precyzyjnie wyregulować krzywą zależną od pogody danej strefy lub zbiornika:

Odczucie...		Precyzyjna regulacja za pomocą nachylenia i przesunięcia:	
Przy normalnych temperaturach zewnętrznych...	Przy niskich temperaturach zewnętrznych...	Nachylenie	Przesunięcie
OK	Zimno	↑	—
OK	Gorąco	↓	—
Zimno	OK	↓	↑
Zimno	Zimno	—	↑
Zimno	Gorąco	↓	↑
Gorąco	OK	↑	↓
Gorąco	Zimno	↑	↓
Gorąco	Gorąco	—	↓

Precyzyjna regulacja krzywej zależnej od pogody: krzywa 2-punktowa

Następująca tabela pokazuje, jak precyzyjnie wyregulować krzywą zależną od pogody danej strefy lub zbiornika:

Odczucie...		Precyzyjna regulacja za pomocą nastaw:			
Przy normalnych temperaturach zewnętrznych...	Przy niskich temperaturach zewnętrznych...	Y2 ^(a)	Y1 ^(a)	X1 ^(a)	X2 ^(a)
OK	Zimno	↑	—	↑	—
OK	Gorąco	↓	—	↓	—
Zimno	OK	—	↑	—	↑
Zimno	Zimno	↑	↑	↑	↑
Zimno	Gorąco	↓	↑	↓	↑
Gorąco	OK	—	↓	—	↓
Gorąco	Zimno	↑	↓	↑	↓
Gorąco	Gorąco	↓	↓	↓	↓

^(a) Patrz "5.9.2 krzywa 2-punktowa" [▶ 47].

5.10 Inne funkcje

5.10.1 Konfigurowanie godziny i daty

1	Przejdź do [7.2] Ustawienia użytk. > Godzina/data .	
----------	-------------------------------------------------------------------	-------------------------------------------------------------------------------------

5.10.2 Korzystanie z trybu cichego

Informacje o trybie cichym

Trybu cichego można użyć do zmniejszenia poziomu dźwięku generowanego przez jednostkę zewnętrzną. Powoduje to również zmniejszenie wydajności ogrzewania/chłodzenia systemu. Dostępnych jest kilka poziomów trybu cichego.

Instalator może:

- Całkowicie wyłączyć tryb cichy
- Ręcznie włączyć dany poziom trybu cichego
- Umożliwić użytkownikowi programowanie harmonogramu trybu cichego
- Skonfigurować ograniczenia w oparciu o lokalne przepisy

Użytkownik może zaprogramować harmonogram trybu cichego, jeśli zostanie to umożliwione przez instalatora.



INFORMACJA

Jeśli temperatura zewnętrzna jest niższa od zera, zalecamy NIE używać najcichszego poziomu.

Sprawdzanie, gdy aktywny jest tryb cichy

Jeśli ikona  jest wyświetlana na ekranie głównym, tryb cichy został włączony.

Programowanie harmonogramu trybu cichego

Ograniczenie: Możliwe tylko, jeśli opcja została włączona przez instalatora.

1	Przejdź do [7.4.2]: Ustawienia użytk. > Tryb cichy > Harmonogram .	
2	<p>Zaprogramuj harmonogram.</p> <p>Możliwe czynności: Można wykorzystać następujące nastawy zdefiniowane przez system:</p> <ul style="list-style-type: none"> ▪ Wył. ▪ Tryb cichy ▪ Cichszy ▪ Najcichszy <p>Więcej informacji na temat programowania harmonogramu, patrz "5.8.2 Używanie i programowanie harmonogramów" [▶ 36].</p>	—

5.10.3 Używanie trybu urlopu

Informacje o trybie urlopu

Podczas urlopu można użyć trybu urlopu w celu odejścia od normalnych harmonogramów, bez konieczności ich zmiany. Po włączeniu trybu urlopu, praca w trybie ogrzewania/chłodzenia pomieszczenia i praca w trybie ciepłej wody użytkowej zostaną wyłączone. Funkcje ochrony przeciwzamrożeniowej i przeciwko bakteriom legionelli pozostaną włączone.

Typowy kolejność prac







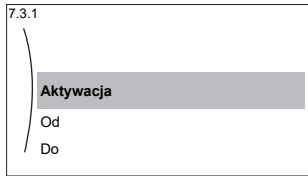

Użycie trybu urlopu składa się zwykle z następujących etapów:

- 1 Aktywowanie trybu urlopu.
- 2 Ustawienie daty początkowej i daty końcowej urlopu.

Sprawdzenie, czy tryb urlopu jest aktywny oraz/lub pracuje

Jeśli ikona  jest wyświetlana na ekranie głównym, tryb urlopu został włączony.

Konfiguracja urlopu

1	Aktywuj tryb świąteczny.	—
	<ul style="list-style-type: none"> ▪ Przejdź do [7.3.1]: Ustawienia użytk. > Urlop > Aktywacja. 	
	<ul style="list-style-type: none"> ▪ Wybierz Wł. 	
2	Ustaw pierwszy dzień urlopu.	—
	<ul style="list-style-type: none"> ▪ Przejdź do [7.3.2]: Od. 	
	<ul style="list-style-type: none"> ▪ Wybierz datę. 	
	<ul style="list-style-type: none"> ▪ Potwierdź zmiany. 	
3	Ustaw ostatni dzień urlopu.	—
	<ul style="list-style-type: none"> ▪ Przejdź do [7.3.3]: Do. 	
	<ul style="list-style-type: none"> ▪ Wybierz datę. 	
	<ul style="list-style-type: none"> ▪ Potwierdź zmiany. 	

5.10.4 Korzystanie z sieci WLAN

**INFORMACJA**

Ograniczenie: Ustawienia WLAN są widoczne tylko, kiedy zainstalowano kartę sieci WLAN lub moduł sieci WLAN.

Informacje na temat karty sieci WLAN lub modułu sieci WLAN

Karta sieci WLAN lub moduł sieci WLAN (wymagane jest tylko jedno z tych urządzeń) służy do łączenia systemu z Internetem. Jako użytkownik możesz wtedy sterować systemem za pomocą aplikacji ONECTA.

W przypadku karty sieci WLAN wymaga to następujących komponentów:

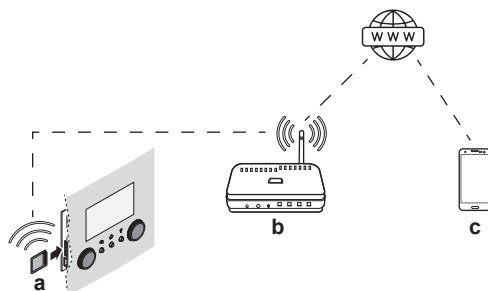

W przypadku modułu sieci WLAN wymaga to następujących komponentów:

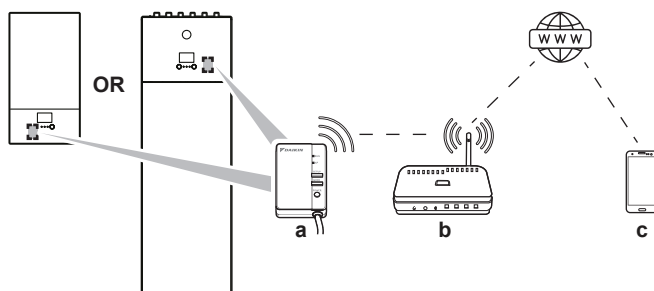

a	Karta sieci WLAN	Kartę sieci WLAN należy podłączyć do interfejsu użytkownika.
	Moduł sieci WLAN	Moduł sieci WLAN musi zostać zainstalowany przez instalatora w jednostce wewnętrznej (po wewnętrznej stronie przedniego panelu).
b	Router	Nie należy do wyposażenia.
c	Smartfon+aplikacja 	Aplicacja ONECTA musi zostać zainstalowana na smartfonie użytkownika. Patrz: http://www.onlinecontroller.daikineurope.com/ 

Konfiguracja

Aby skonfigurować aplikację ONECTA, należy postępować zgodnie z wyświetlanymi w niej instrukcjami. W czasie instalacji należy wykonać następujące czynności i podać następujące informacje w interfejsie użytkownika:

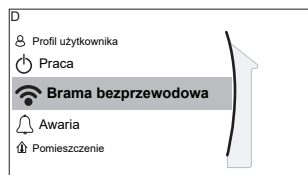

[D] Brama bezprzewodowa

[D.1] Tryb

[D.2] Uruchom ponownie



[D.3] WPS

[D.4] Usuń z chmury



[D.5] Podłączenie z siecią domową

[D.6] Połączenie z chmurą

[D.1] **Tryb:** WŁĄCZ tryb AP (= karta WLAN aktywna jako punkt dostępu):

1	Przejdź do [D.1]: Brama bezprzewodowa > Tryb.	
2	Na ekranie Włącz tryb AP wybierz opcję Tak .	

[D.2] **Uruchom ponownie:** Uruchom ponownie kartę WLAN:



1	Przejdź do [D.2]: Brama bezprzewodowa > Uruchom ponownie.	
2	Na ekranie Uruchom ponownie bramę wybierz opcję OK .	

[D.3] **WPS:** Połącz kartę WLAN z routerem:





INFORMACJA



Można wykorzystać tę funkcję pod warunkiem, że jest obsługiwana przez wersję oprogramowania karty WLAN oraz wersję oprogramowania aplikacji ONECTA.

1	Przejdź do [D.3]: Brama bezprzewodowa > WPS.	
2	Na ekranie WPS wybierz opcję Tak .	



[D.4] **Usuń z chmury:** Usuń kartę WLAN z chmury:

1	Przejdź do [D.4]: Brama bezprzewodowa > Usuń z chmury.	
2	Na ekranie Usuń z chmury wybierz opcję Tak .	

[D.5] **Podłączenie z siecią domową:** Odczytaj stan połączenia z siecią domową:

1	Przejdź do [D.5]: Brama bezprzewodowa > Podłączenie z siecią domową.	
2	Odczytaj stan połączenia: <ul style="list-style-type: none"> ▪ Odłączono od [WLAN_SSID] ▪ Podłączono do [WLAN_SSID] 	

[D.6] **Połączenie z chmurą:** Odczytaj stan połączenia z chmurą:

1	Przejdź do [D.6]: Brama bezprzewodowa > Połączenie z chmurą.	
2	Odczytaj stan połączenia: <ul style="list-style-type: none"> ▪ Nie podłączono ▪ Podłączono 	

6 Wskazówki dotyczące oszczędzania energii

Wskazówki dotyczące temperatury pomieszczenia

- Należy upewnić się, że żądana temperatura pomieszczenia NIGDY nie jest za wysoka (w trybie ogrzewania) lub za niska (w trybie chłodzenia), ale ZAWSZE odpowiednia do aktualnych potrzeb użytkownika. Każdy zaoszczędzony stopień może spowodować oszczędność 6% kosztów ogrzewania/chłodzenia.
- NIE należy zwiększać/zmniejszać żądanej temperatury pomieszczenia w celu przyspieszenia ogrzewania/chłodzenia pomieszczenia. Pomieszczenie NIE nagrzej/schłodzi się szybciej.
- Gdy układ systemu zawiera powolne urządzenia emitujące ciepło (na przykład: ogrzewanie podłogowe), należy unikać dużych fluktuacji żądanej temperatury pomieszczenia i NIE WOLNO dopuszczać, aby temperatura pomieszczenia zbyt szybko spadła/wzrosła. Ponowne ogrzanie/schłodzenie pomieszczenia potrwa dłużej i będzie wymagało większej ilości energii.
- Należy używać harmonogramu tygodniowego dla zaspokajania normalnych potrzeb związanych z ogrzewaniem lub chłodzeniem pomieszczenia. Jeśli to konieczne, można z łatwością wprowadzić odstępstwa od tego harmonogramu:
 - W przypadku krótszych okresów: można zastąpić zaplanowaną temperaturę pomieszczenia do następnej zaplanowanej czynności. **Przykład:** Na czas przyjęcia lub w przypadku wyjścia na kilka godzin.
 - W przypadku dłuższych okresów: Można użyć trybu świątecznego.

Wskazówki dotyczące temperatury zasilania

- W trybie ogrzewania niższa żądana temperatura zasilania powoduje mniejsze zużycie energii i lepszą wydajność. W trybie chłodzenia jest na odwrót.
- Należy ustawić żadaną temperaturę zasilania stosownie do typu emitera ciepła. **Przykład:** Ogrzewanie podłogowe jest zaprojektowane na niższą temperaturę wody zasilającej niż grzejniki i konwektory pompy ciepła.

Wskazówki dotyczące temperatury zbiornika CWU

- Należy użyć harmonogramu tygodniowego dla zaspokajania normalnych potrzeb związanych z ciepłą wodą użytkową (TYLKO w trybie harmonogramu).
 - Należy zaprogramować ogrzewanie zbiornika CWU do wartości nastawy (**Komfort** = wyższa temperatura zbiornika CWU) w nocy, ponieważ wtedy zapotrzebowanie na ogrzewanie pomieszczenia jest niższe.
 - Jeśli jednokrotne ogrzanie zbiornika CWU w nocy NIE jest wystarczające, należy zaprogramować dodatkowe ogrzewanie zbiornika CWU do wartości nastawy (**Eko** = niższa temperatura zbiornika CWU) w ciągu dnia.
- Należy upewnić się, że żądana temperatura zbiornika CWU NIE JEST za wysoka. **Przykład:** Po instalacji należy obniżyć temperaturę zbiornika CWU codziennie o 1°C i sprawdzać, czy ilość ciepłej wody jest wystarczająca.
- Należy zaprogramować WŁĄCZANIE pompy ciepłej wody użytkowej TYLKO w okresach w ciągu dnia, w których konieczna jest natychmiastowa dostępność ciepłej wody. **Przykład:** Rano i wieczorem.

7 Czynności konserwacyjne i serwisowe

7.1 Omówienie: Czynności konserwacyjne i serwisowe

Monter musi dokonywać corocznych czynności konserwacyjnych. Numer kontaktowy/pomocy można znaleźć w interfejsie użytkownika.

1	Przejdź do [8.3]: Informacje > Dane sprzedawcy.	
----------	-----------------------------------------------------------	-------------------------------------------------------------------------------------

Użytkownik końcowy powinien:

- Utrzymywać obszar w pobliżu jednostki w czystości.
- Utrzymywać interfejs użytkownika w czystości za pomocą wilgotnej ściereczki. NIE używać jakichkolwiek detergentów.
- Regularnie sprawdzać, czy ciśnienie wody jest wyższe niż 1 bar.

Czynnik chłodniczy

Ten produkt zawiera fluorowane gazy cieplarniane. Gazów tych NIE należy uwalniać do atmosfery.

Rodzaj czynnika chłodniczego: R32

Wartość wskaźnika odzwierciedlającego potencjał tworzenia efektu cieplarnianego (GWP): 675

W zależności od obowiązujących przepisów może być konieczne przeprowadzanie okresowych kontroli pod kątem szczelności. Aby uzyskać więcej informacji, należy skontaktować się z instalatorem.



OSTRZEŻENIE: MATERIAŁ ŁATWOPALNY

Czynnik chłodniczy w tym urządzeniu jest słabo palny.



OSTRZEŻENIE

- Czynnik chłodniczy używany w układzie jest umiarkowanie palny, ale w normalnych warunkach NIE wydostaje się z układu. W przypadku wycieku czynnika chłodniczego do pomieszczenia jego kontakt z ogniem, palnikiem, grzejnikiem lub kuchenką może spowodować powstanie szkodliwego gazu.
- WYŁĄCZYĆ wszystkie urządzenia grzewcze działające na zasadzie spalania, przewietrzyć pomieszczenie i skontaktować się z dealerem, u którego dokonano zakupu.
- NIE należy korzystać z urządzenia do momentu potwierdzenia przez serwisanta zakończenia naprawy elementów, z których nastąpił wyciek.



OSTRZEŻENIE

- NIE należy dziurawić ani podpalać elementów obwodu czynnika chłodniczego.
- NIE należy przyspieszać procesu odszraniania ani czyścić urządzenia w sposób inny niż przewidziany przez jego producenta.
- Czynnik chłodniczy wewnątrz układu jest bezwonny.



UWAGA

Przepisy prawa dotyczące **fluorowanych gazów cieplarnianych** wymagają, aby ilość czynnika chłodniczego, jaką napełnione jest urządzenie, podana była zarówno jako masa, jak i w postaci ekwiwalentu CO₂.

Wzór na obliczenie ilości wyrażonej w tonach ekwiwalentu CO₂: Wartość GWP czynnika chłodniczego × łączne napełnienie czynnikiem [w kg]/1000

Aby uzyskać więcej informacji, należy skontaktować się z instalatorem.

8 Rozwiązywanie problemów



Kontakt

W przypadku wymienionych poniżej symptomów można spróbować samodzielnie rozwiązać problem. W przypadku innych problemów należy skontaktować się z instalatorem. Numer kontaktowy/pomocy można znaleźć w interfejsie użytkownika.

1	Przejdź do [8.3]: Informacje > Dane sprzedawcy.	
----------	-----------------------------------------------------------	-------------------------------------------------------------------------------------

8.1 Wyświetlanie tekstu pomocy w przypadku awarii

W przypadku awarii, w zależności od powagi problemu, na ekranie głównym pojawiają się następujące informacje:

- : Błąd
- : Awaria

Można uzyskać krótki i długi opis awarii w następujący sposób:

1	Naciśnij lewe pokrętko, aby wyświetlić główne menu i przejdź do Awaria . Wynik: Na ekranie zostanie wyświetlony krótki opis błędu i kod błędu.	
2	Naciśnij ? na ekranie błędu. Wynik: Na ekranie zostanie wyświetlony długi opis błędu.	?

8.2 Sprawdzanie historii awarii

Warunki: Poziom uprawnień użytkownika jest ustawiony na Zaawansowany użytkownik.

1	Przejdź do [8.2]: Informacje > Historia awarii.	
----------	-----------------------------------------------------------	---------------------------------------------------------------------------------------

Zobaczysz listę ostatnich awarii.

8.3 Objaw: temperatura w salonie jest za niska (za wysoka)

Możliwa przyczyna	Środki zaradcze
<p>Żądana temperatura w pomieszczeniu jest za niska (za wysoka).</p>	<p>Zwiększ (zmniejsz) żądaną temperaturę pomieszczenia. Patrz "5.6.4 Zmiana żądanej temperatury pomieszczenia" [▶ 30].</p> <p>Jeśli problem występuje codziennie, wykonaj jedną z następujących czynności:</p> <ul style="list-style-type: none"> ▪ Zwiększ (zmniejsz) wartość zadaną temperatury pomieszczenia. Patrz "5.8.1 Korzystanie z wartości zadanych" [▶ 36]. ▪ Dostosuj harmonogram temperatury pomieszczenia. Patrz "5.8.2 Używanie i programowanie harmonogramów" [▶ 36] i "5.8.3 Ekran harmonogramu: Przykład" [▶ 40].
<p>Nie można osiągnąć żądanej temperatury pomieszczenia.</p>	<p>Zwiększ żądaną temperaturę wody zasilającej stosownie do typu emitera ciepła. Patrz "5.6.5 Zmiana żądanej temperatury wody zasilającej" [▶ 31].</p>
<p>Krzywa zależna od pogody jest ustawiona nieprawidłowo.</p>	<p>Dostosuj krzywą zależną od pogody. Patrz "5.9 Krzywa zależna od pogody" [▶ 46].</p>

8.4 Objaw: Woda w kranie jest za zimna

Możliwa przyczyna	Środki zaradcze
<p>Zabrakło ciepłej wody użytkowej z powodu niezwykle wysokiego zużycia.</p> <p>Żądana temperatura zbiornika CWU jest za niska.</p>	<p>Jeśli ciepła woda użytkowa jest potrzebna natychmiast, należy włączyć tryb Praca z pełną mocą zbiornika CWU. Spowoduje to jednak dodatkowe zużycie energii. Patrz "5.7.6 Korzystanie z trybu pełnej mocy CWU" [▶ 35].</p> <p>Jeśli problemy występują codziennie, wykonaj jedną z następujących czynności:</p> <ul style="list-style-type: none"> ▪ Zwiększ wartość nastawy temperatury zbiornika CWU. Patrz "5.8.1 Korzystanie z wartości zadanych" [▶ 36]. ▪ Dostosuj harmonogram temperatury zbiornika CWU. Przykład: Zaprogramuj dodatkowe ogrzewanie zbiornika CWU do temperatury nastawy (Nastawa ekonomiczna = niższa temperatura zbiornika) w ciągu dnia. Patrz "5.8.2 Używanie i programowanie harmonogramów" [▶ 36] i "5.8.3 Ekran harmonogramu: Przykład" [▶ 40].

8.5 Objaw: Awaria pompy ciepła



W przypadku awarii pompy ciepła, grzałka BUH i/lub grzałka BSH może służyć jako grzałka awaryjna. Obciążenie grzewcze zostaje przejęte automatycznie lub w wyniku działania ręcznego.

- Gdy opcja **Praca awaryjna** jest ustawiona na **Automat.** i wystąpi awaria pompy ciepła:
 - W przypadku ETVH/X: grzałka BUH automatycznie przejmie produkcję ciepłej wody użytkowej i ogrzewanie pomieszczenia.
 - W przypadku ETBH/X: grzałka BUH automatycznie przejmie obciążenie grzewcze, a grzałka BSH w opcjonalnym zbiorniku przejmie produkcję ciepłej wody użytkowej.
- Kiedy opcja **Praca awaryjna** jest ustawiona na **Ręczna** i dojdzie do awarii pompy ciepła, produkcja ciepłej wody użytkowej i ogrzewanie pomieszczenia zostaną przerwane.

Aby przywrócić je ręcznie za pomocą interfejsu użytkownika, idź do ekranu głównego menu **Awaria** i potwierdź, czy grzałka BUH i/lub grzałka BSH może przejąć obciążenie grzewcze.

- Alternatywnie, kiedy **Praca awaryjna** ma ustawienie:
 - **auto. red. ogrz. pom./CWU wł.**, ogrzewanie pomieszczenia jest ograniczone, ale ciepła woda użytkowa nadal jest dostępna.
 - **auto. red. ogrz. pom./CWU wyż.**, ogrzewanie pomieszczenia jest ograniczone i ciepła woda użytkowa NIE jest dostępna.
 - **norm. auto. ogrz. pom./CWU wyż.**, ogrzewanie pomieszczenia działa normalnie, ale ciepła woda użytkowa NIE jest dostępna.

Podobnie, jak w trybie **Ręczna**, urządzenie może przejąć pełne obciążenie za pomocą grzałki BUH i/lub grzałki BSH, jeśli użytkownik aktywuje tę funkcję na ekranie głównego menu **Awaria**.

Jeśli dojdzie do awarii pompy ciepła, na interfejsie użytkownika zostanie wyświetlony komunikat  lub .



Możliwa przyczyna	Środki zaradcze
Pompa ciepła jest uszkodzona.	Patrz " 8.1 Wyświetlanie tekstu pomocy w przypadku awarii " [▶ 59].



INFORMACJA

Gdy grzałka BUH lub grzałka BSH przejmie obciążenie grzewcze, zużycie prądu będzie znacznie wyższe.

8.6 Objaw: Po rozruchu z układu dochodzą odgłosy bulgotania

Możliwa przyczyna	Środki zaradcze
W układzie znajduje się powietrze.	Układ należy odpowietrzyć. ^(a)
Nieprawidłowa równowaga hydrauliczna.	Przeprowadzane przez instalatora: <ol style="list-style-type: none"> 1 Należy przeprowadzić równoważenie hydrauliczne, aby mieć pewność, że przepływ jest prawidłowo rozdzielony między emiterzy. 2 Jeśli równoważenie hydrauliczne jest niewystarczające, należy zmienić ustawienia ograniczenia pompy ([9-0D] i [9-0E], jeśli dotyczy).
Różne awarie.	Sprawdź, czy na ekranie głównym interfejsu użytkownika jest wyświetlany symbol  lub  . Więcej informacji na temat usterek zawiera punkt " 8.1 Wyświetlanie tekstu pomocy w przypadku awarii " [▶ 59].

^(a) Zalecamy odpowietrzanie za pomocą funkcji odpowietrzania urządzenia (przeprowadzane przez instalatora). W przypadku odpowietrzania przez emiterzy ciepła lub kolektory należy pamiętać:

**OSTRZEŻENIE**

Odpowietrzanie emiterów ciepła lub kolektorów. Przed dokonaniem odpowietrzania przez emiter ciepła lub kolektory należy sprawdzić, czy na ekranie głównym interfejsu użytkownika nie jest wyświetlany symbol 🔔 lub ⚠️.

- Jeśli tak nie jest, można od razu dokonać odpowietrzania.
- Jeśli tak jest, należy się upewnić, czy w pomieszczeniu, w którym dokonywane jest odpowietrzanie zapewniona jest dostateczna wentylacja. **Powód:** Czynnik chłodniczy może wyciekać do obiegu wodnego, a w rezultacie do pomieszczenia podczas odpowietrzania przez emiter ciepła lub kolektory.

9 Zmiana miejsca montażu

9.1 Omówienie: Zmiana miejsca montażu

Aby zmienić miejsce montażu części systemu, należy skontaktować się z instalatorem. Numer kontaktowy/pomocy można znaleźć w interfejsie użytkownika.

1	Przejdź do [8.3]: Informacje > Dane sprzedawcy.	
----------	-----------------------------------------------------------	-------------------------------------------------------------------------------------

10 Utylizacja

**UWAGA**

NIE należy podejmować prób samodzielnego demontażu układu: demontaż układu, utylizacja czynnika chłodniczego, oleju oraz wszelkich innych elementów MUSZĄ przebiegać zgodnie z właściwymi przepisami. Urządzenia MUSZĄ być poddane obróbce przez wyspecjalizowaną stację w celu ponownego wykorzystania, recyklingu i odzysku.

11 Słownik

CWU = ciepła woda użytkowa

Ciepła woda używana w dowolnym typie budynku dla celów gospodarstwa domowego.

LWT = Temperatura zasilania

Temperatura wody na wylocie wody jednostki.

Przedstawiciel

Dystrybutor (sprzedawca) produktu.

Autoryzowany instalator

Osoba dysponująca odpowiednimi kwalifikacjami technicznymi, uprawniona do montażu produktu.

Użytkownik

Osoba będąca właścicielem produktu i/lub obsługująca produkt.

Przepisy mające zastosowanie

Wszelkie dyrektywy europejskie, krajowe i lokalne, przepisy, uregulowania i/lub kodeksy obowiązujące dla danego produktu lub branży.

Firma serwisująca

Firma dysponująca odpowiednimi kwalifikacjami, uprawniona do prowadzenia lub koordynacji niezbędnego serwisu produktu.

Instrukcja montażu

Instrukcja montażu przeznaczona specjalnie dla określonego produktu lub zastosowania, wyjaśniająca procedurę jego montażu, konfiguracji i konserwacji.

Instrukcja obsługi

Instrukcja montażu przeznaczona specjalnie dla określonego produktu lub zastosowania, wyjaśniająca procedury jego obsługi.

Wyposażenie dodatkowe

Etykiety, instrukcje, arkusze informacyjne oraz sprzęt, które zostały dostarczone z produktem i które muszą być zamontowane zgodnie z instrukcjami przedstawionymi w dołączonej dokumentacji.

Wyposażenie opcjonalne

Wyposażenie wyprodukowane lub zatwierdzone przez Daikin, które może być łączone z produktem zgodnie z instrukcjami przedstawionymi w dołączonej dokumentacji.

Nie należy do wyposażenia

Elementy, które NIE zostały wyprodukowane przez Daikin, a mogą być łączone z produktem zgodnie z instrukcjami przedstawionymi w dołączonej dokumentacji.

12 Ustawienia instalatora: Tabele wypełniane przez instalatora

12.1 Kreator konfiguracji

Ustawienie		Wypełnij...
System		
Typ jednostki wewnętrznej (tylko do odczytu)		
Typ grzałki BUH [9.3.1] (tylko do odczytu)		
Ciepła woda użytkowa [9.2.1]		
Praca awaryjna [9.5]		
Liczba stref [4.4]		
System napełniony glikolem (opis konfiguracji w miejscu instalacji [E-OD])		
Wydajność grzałki BSH [9.4.1] (jeśli ma zastosowanie)		
Grzałka BUH		
Napięcie [9.3.2]		
Konfiguracja [9.3.3]		
Stopień mocy 1 [9.3.4]		
Dodatkowy stopień mocy 2 [9.3.5] (jeśli ma zastosowanie)		
Strefa główna		
Typ emitera [2.7]		
Sterowanie [2.9]		
Tryb nastawy [2.4]		
Harmonogram [2.1]		
Typ krzywej zależnej od pogody [2.E]		
Strefa dodatkowa (tylko jeśli [4.4]=1, strefa podwójna)		
Typ emitera [3.7]		
Sterowanie (tylko do odczytu) [3.9]		
Tryb nastawy [3.4]		
Harmonogram [3.1]		
Typ krzywej zależnej od pogody [3.C] (tylko do odczytu)		
Zbiornik (jeśli ma zastosowanie)		

Ustawienie		Wypełnij...
	Tryb nagrzewania [5.6]	
	Nastawa komfortowa [5.2]	
	Nastawa ekonomiczna [5.3]	
	Nastawa dogrzewania [5.4]	
	Tryb nastawy [5.B]	
	Typ krzywej zależnej od pogody [5.E] (tylko do odczytu)	

12.2 Menu ustawień

Ustawienie		Wypełnij...
Strefa główna		
	Zew. typ termostatu [2.A]	
Strefa dodatkowa (jeśli ma zastosowanie)		
	Zew. typ termostatu [3.A]	
Informacje		
	Dane sprzedawcy [8.3]	

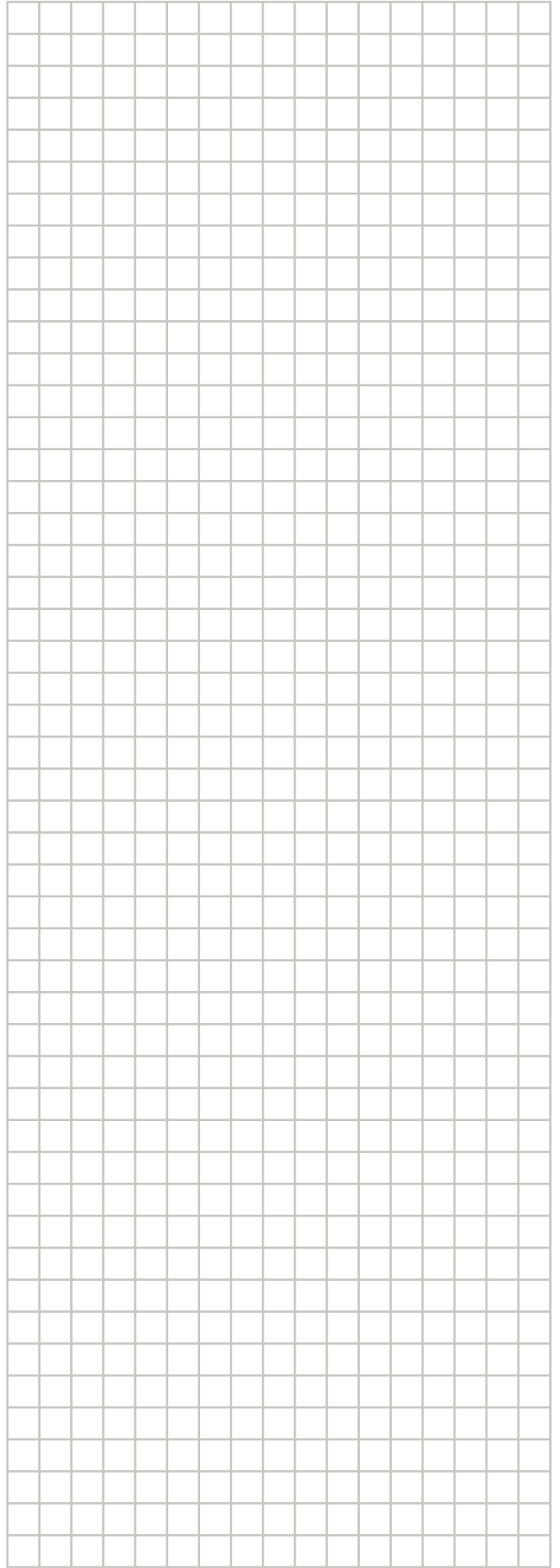
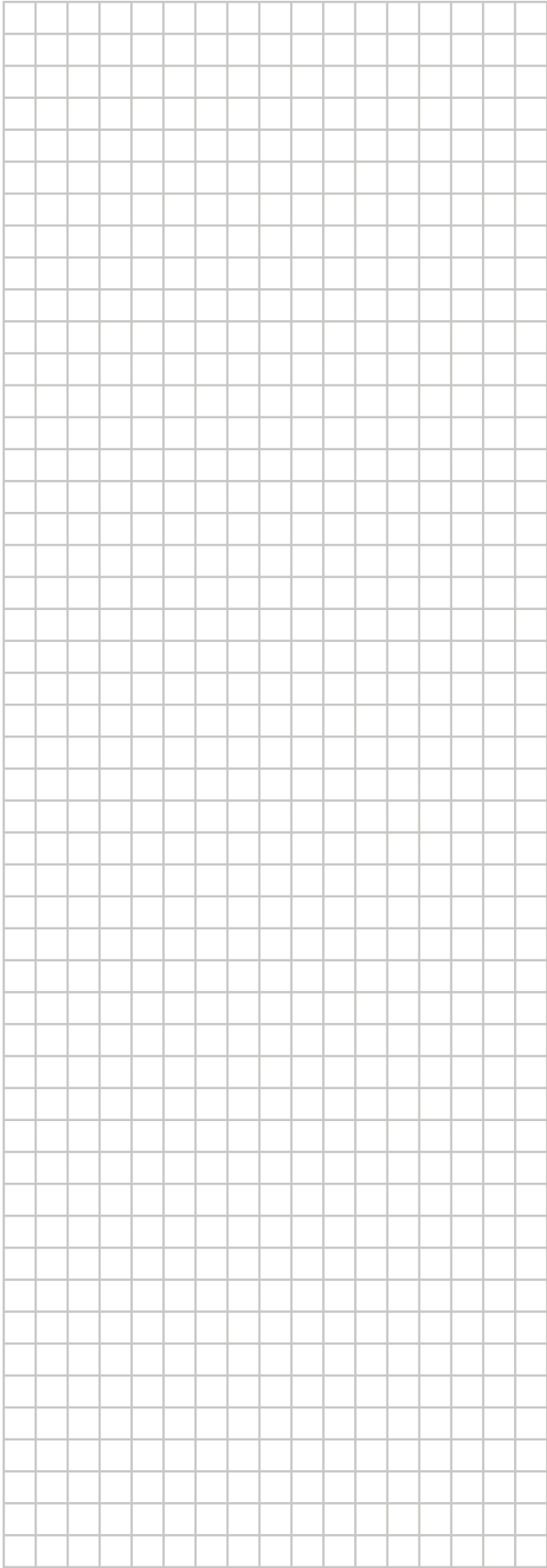

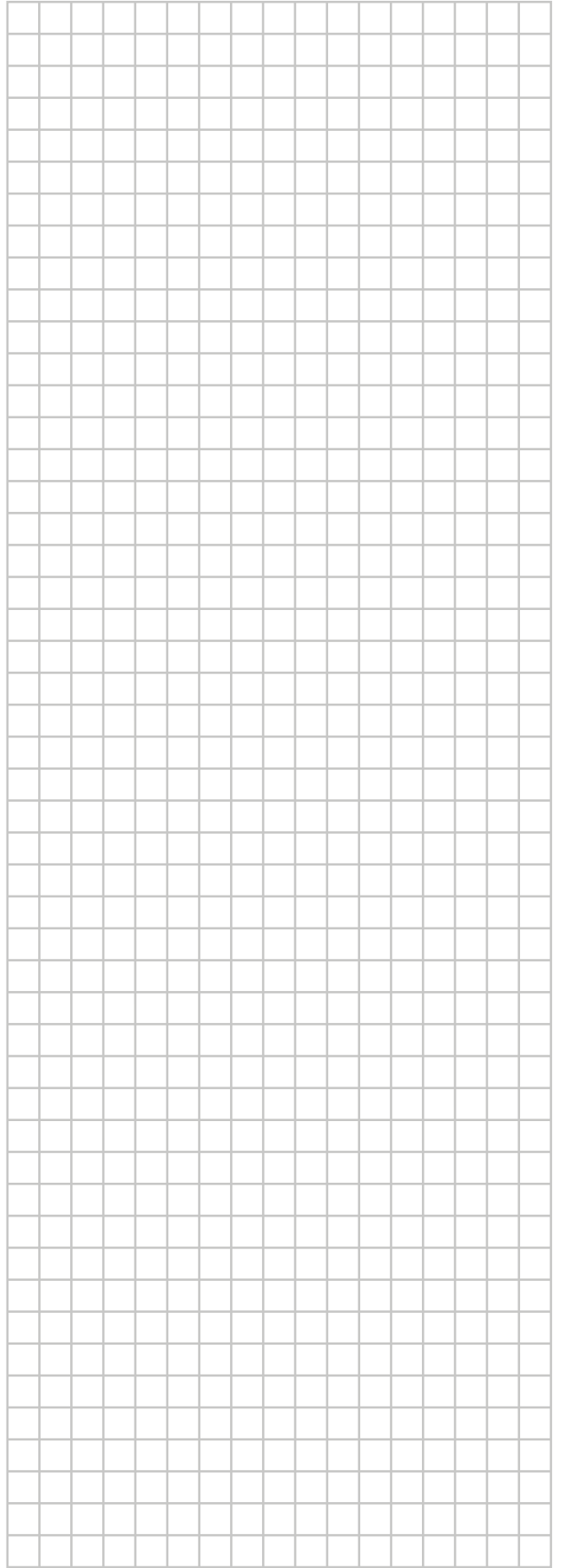
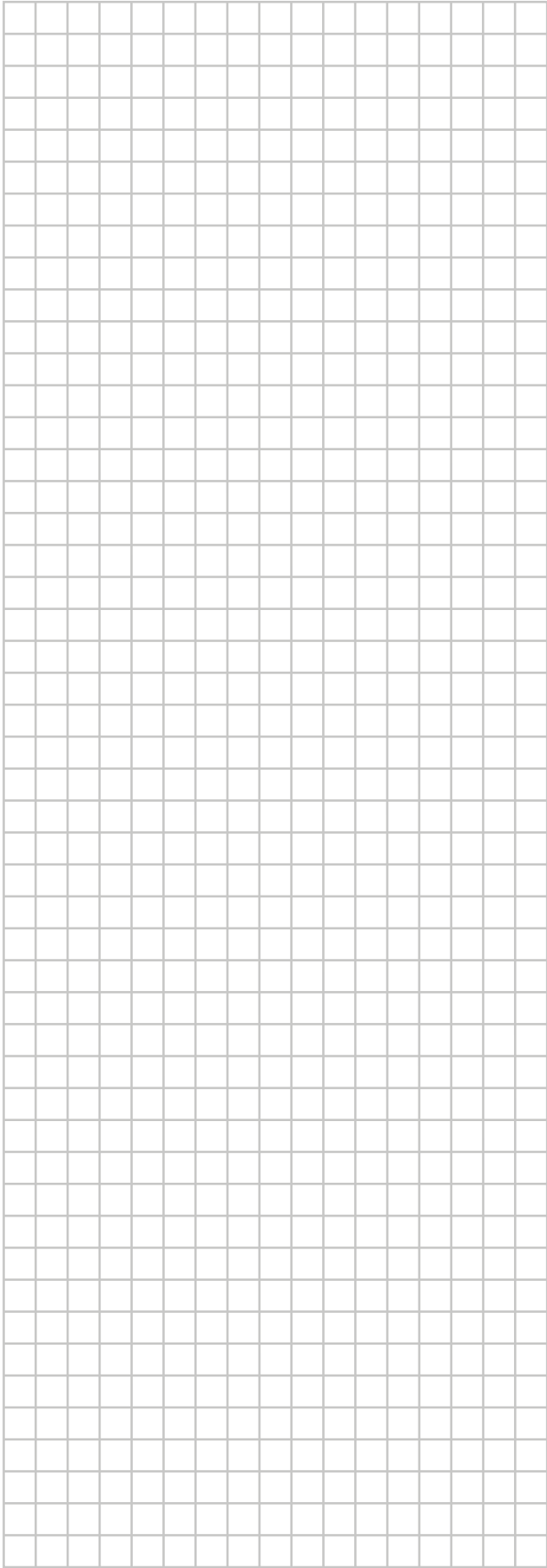

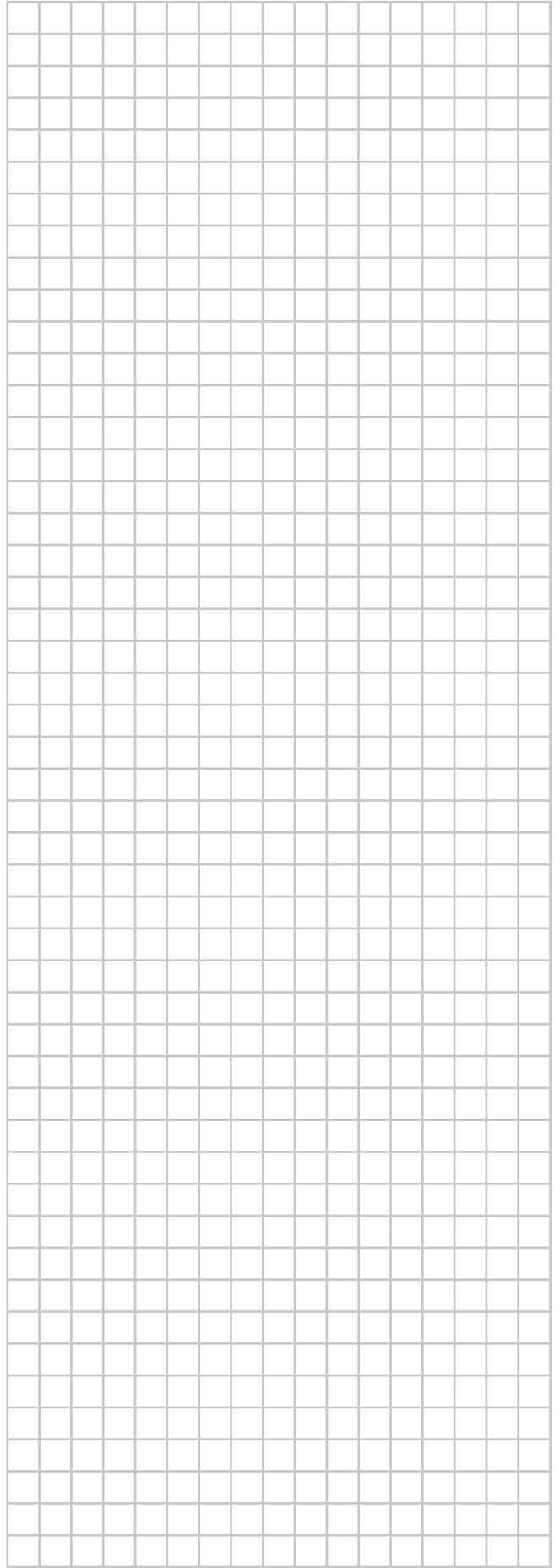
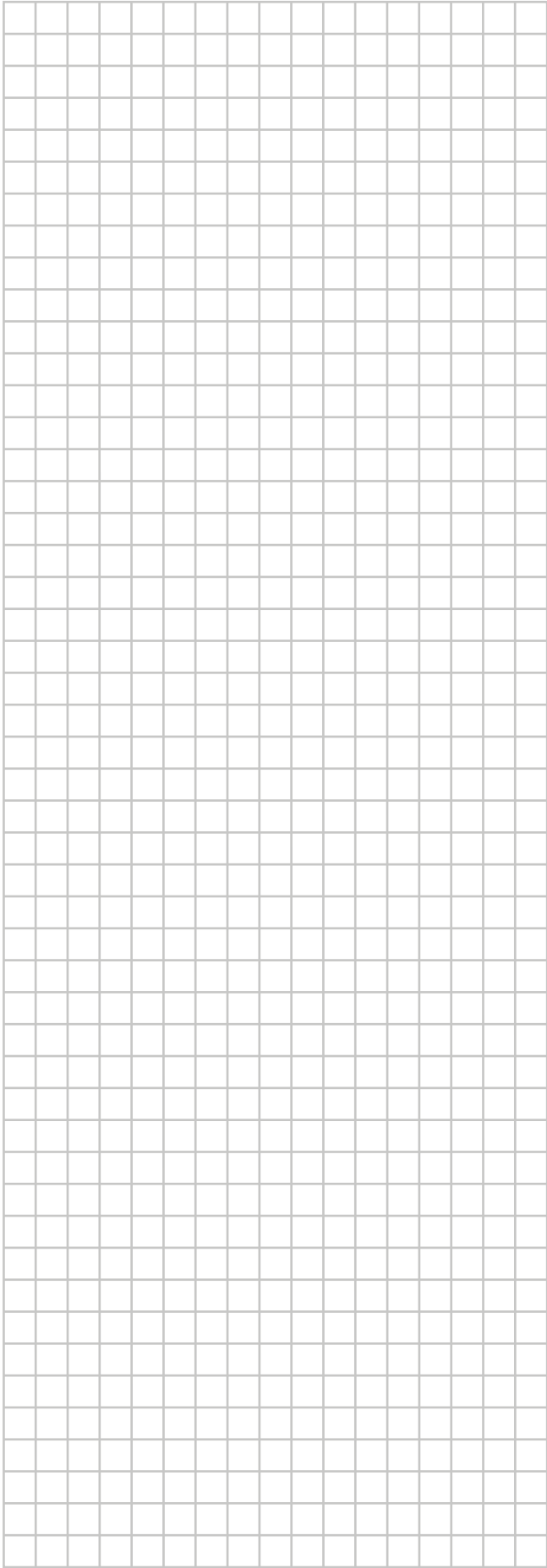

ERC

Copyright 2021 Daikin

DAIKIN EUROPE N.V.
Zandvoordestraat 300, B-8400 Oostende, Belgium

4P644740-1A 2022.03